

UMAJIRUSHI

2011-2012
CATALOGUE

calendar

MON

WED

THU

FRI

schedule

1

2

3

4

5

6



出荷後(運送中)の 事故の処理について

商品荷受時に外装(外梱包)および
商品に損傷はないかご確認ください。
万が一損傷があった場合、
下記処置をお願いいたします。

事故(商品のキズ・ヘコミ、外装の 破損)を発見したら。

- ① 配送した運送会社のドライバーに損傷箇所を提示してください。
- ② ドライバーの名前を確認してください。
- ③ 配送した運送会社の便にて返送してください。
- ④ 弊社担当者または、お買い求めの販売店様にご連絡ください。
(代替商品を発送いたします)

※上記処置は荷受後1週間以内をお願いいたします。それ以後の受付は致しかねますのでご了承ください。

カタログご利用の手引き

カタログ内、製品価格および仕様は、2011年1月現在のものです。
製品改良のため、予告なく価格および仕様の変更をさせていただきます場合があります。
製品の表示価格は、2011年1月現在の価格です。各製品のカラー写真およびカラーサンプルは、印刷の良否により実際の色彩と多少異なる場合があります。あらかじめご了承ください。
カタログ内、製品の寸法はすべてミリメートル(mm)単位で表記しています。
価格に配送費は含まれておりません。なお、荷造費、据付費、施工費などを必要とする商品につきましては別途申し受けますのでご了承ください。
サイズ、罫引などの別注品も承ります。ご用命があり次第見積り、納期の提示をさせていただきます。マーク、社名などの名入れも承ります。お気軽にご用命ください。

カタログの表記

- 受注生産品を表します
納期はお問合せください
- グリーン購入法適合商品
平成22年2月・判断基準による
- Universal Design
どなたでも心地よくお使いいただける
商品を提案いたします
- 付属品を表します
- お客様からよくある
質問をまとめた欄です
- 注意事項を表します

INDEX	002
品番索引	008
ホワイト枠ホワイトボード無地	010
ホワイト枠ホワイトボードスケジュール	012
マジシリーズ壁掛無地	014
マジシリーズ壁掛暗線入	015
AXシリーズ壁掛無地	016
マジシリーズカラー枠	017
壁掛月予定タテ書	018
壁掛月予定タテ書	019
壁掛行動予定表・週間予定表	020
その他のスケジュール表	021
印刷内容一覧表	022
片面脚付ホワイトボード	024
両面脚付ホワイトボード	026
脚付月予定ボード各種	028
壁掛スチール無地・月予定	030
軽量タイプNシリーズ	032
UDミーティングボード・UDフリーボード	034
オプション部品	035
Pシリーズ 壁付無地ホワイトボード	036
二つ折れホワイトボード	037
ボードパーティション	038
映写用ボードパーティション	039
ボードパーティションR	040
ボードパーティション・ブラック	042
ボード管理術	044
罫引作成	050
レーザー罫引・塗料罫引	051
繰り返し記入できる工程表	052
ビジネス上下ボード	054
ビジネス引分ボード・ビジネスパネルボード	055
壁掛用ワンウェイ掲示板	056
壁掛コンビボード・脚付ワンウェイ掲示板	057
ツーウェイ掲示板・スリーウェイ掲示板	058
Colorボード・ケース型Colorボード	059
ビタコルク3X	060
オフィスコルクボード・コルク柄ツーウェイ掲示板	061
クリーンボード	062
クリーンボード・Bタイプ	064
連結ボード	066
薄型タイプ連結ボード	070
オプション品一覧	072
簡易型三ツ折衝立・三ツ折衝立	073
ベルトリールパーティション	074
サインスタンド	075
アドボード	076
ハイグレードUD案内板・UD案内板	078
UD会場案内板	079
スチール製案内板・AX枠案内板	080
カラフル案内板・ステンカラー案内板	081
ビクトボード・平付・突出し	082
ビクトプレート・平付・突出	084
在空中名札・アクリルルームプレート	085
アクリル表示・空室表示・受付表示	086
ステッカー・ビクト表示スタンド	087
楽ラクパネル・ラクパー	088
ラクパー専用スタンド	090
ハイパネル・ハイパネルX	092
UDパネルボード	093
K型壁付タイプ	094
K型脚付タイプ	095
KU型壁付タイプ・KU型脚付タイプ	096
屋根付掲示板・屋外用サインキューブ	097
もくばん	098
木製A型案内板・木製A型案内板 mini	100
木製ブラックボード・ウィークリーボード・木製黒板グリーン・木枠ボード	101
壁掛ブラックボード・メニューボード各種	102
フチボード・ルーシーボード・六角ボード	104
スケジュールボード・マグシート	105
写真用工事黒板	106
デジタル数字付表示板	111
スクールチョーク・DCチョーク・DCチョーク蛍光	112
ポケットタイプチョーク	114
チョークボード用ラーフル	115
ボードマーカー	116
マーカーボード用ラーフル	117
方眼黒板・スコアボード	118
カラーマグネットシート・マグボード	119
らくがきボード・ローボード・展示ネット	120
ウォーターウェイト案内板・折りたたみ案内板	121
学校式典 表示用品各種	122
校旗・優勝旗・たすき	124
紅白幕・万国旗・神天	125
映写スクリーン	126
マイカプレゼンボード	132
薄型テレビハンガー・マップハンガー	133
電動クリーナー用架台付粉受	134
ビクチャーレール・チョークボックス	135
部材一覧	136
大型平面黒板	138
R付黒板	138
大型曲面黒板	140
スライダー黒板	142
大型上下黒板	144
大型引分黒板	146
黒板掲示板貼替修理	148
大型黒板部材パーツ一覧	150
会社概要	152

Index

Index 写真でみる用途別インデックス

<p>オフィス表示用品 Office</p>	<p>ホワイト枠ホワイトボード 無地</p>  <p>New 11</p>	<p>ホワイト枠ホワイトボード スケジュール</p>  <p>New 12</p>	<p>壁掛無地 ホワイトボード各種</p>  <p>14</p>	
<p>片面脚付 ホワイトボード各種</p>  <p>24</p>	<p>両面脚付 ホワイトボード各種</p>  <p>26</p>	<p>片面脚付・両面脚付 月予定ボード各種</p>  <p>28</p>	<p>壁掛・脚付 スチールグリーン黒板 各種</p>  <p>30</p>	<p>軽量タイプNシリーズ 無地</p>  <p>32</p>
<p>壁掛ボードをもっと便利に オプション部品</p>  <p>35</p>	<p>ハイポール</p>  <p>35</p>	<p>ツインフック</p>  <p>35</p>	<p>Pシリーズ 壁付・脚付ボード・ ホワイトボード・黒板</p>  <p>36</p>	<p>脚付二つ折 ホワイトボード・黒板</p>  <p>37</p>
<p>罫引作成手順</p>  <p>50</p>	<p>繰り返し記入できる 工程表</p>  <p>52</p>	<p>ビジネス上下ボード</p>  <p>54</p>	<p>ビジネス引分ボード</p>  <p>55</p>	<p>ビジネスパネルボード</p>  <p>55</p>
<p>壁掛Colorボード</p>  <p>59</p>	<p>ケース型Colorボード</p>  <p>59</p>	<p>ホルダーレール付 表示板</p>  <p>59</p>	<p>ピタコルク3X ケース型ピタコルク3X</p>  <p>60</p>	<p>スタンド/L脚</p>  <p>60</p>
<p>会場・催事表示用 Hall & Event</p>		<p>連結ボード (30mmタイプ)</p>  <p>66</p>	<p>連結ボード (薄型18mmタイプ)</p>  <p>70</p>	<p>オプション品一覧</p>  <p>72</p>

<p>壁掛月予定 ヨコ書ボード各種</p>  <p>18</p>	<p>壁掛月予定 タテ書ボード各種</p>  <p>19</p>	<p>壁掛 行動予定表・週間予定表</p>  <p>20</p>	<p>壁掛 スケジュール表各種</p>  <p>21</p>	<p>印刷内容一覧表</p>  <p>22</p>
<p>軽量タイプ書庫用ボード 無地</p>  <p>32</p>	<p>軽量タイプNシリーズ スケジュール</p>  <p>33</p>	<p>軽量タイプ書庫用ボード スケジュール</p>  <p>33</p>	<p>UDミーティングボード</p>  <p>34</p>	<p>UDフリーボード</p>  <p>34</p>
<p>五面 ホワイトボード・黒板</p>  <p>37</p>	<p>ボードパーティション</p>  <p>38</p>	<p>ボードパーティションR</p>  <p>40</p>	<p>ボードパーティション BLACK</p>  <p>42</p>	<p>業績がアップする ボード管理術</p>  <p>44</p>
<p>壁掛ワンウェイ掲示板</p>  <p>56</p>	<p>壁掛コンビボード</p>  <p>57</p>	<p>片面脚付 ワンウェイ・ツーウェイ 掲示板</p>  <p>57</p>	<p>壁掛ツーウェイ掲示板</p>  <p>58</p>	<p>壁掛スリーウェイ掲示板</p>  <p>58</p>
<p>オフィスコルクボード</p>  <p>61</p>	<p>コルク柄 ツーウェイ掲示板</p>  <p>61</p>	<p>クリーンボード</p>  <p>62</p>	<p>クリーンボード・Bタイプ</p>  <p>64</p>	
<p>簡易型三ツ折衝立 三ツ折衝立</p>  <p>73</p>	<p>ベルトリール パーティション</p>  <p>74</p>	<p>サインスタンド</p>  <p>75</p>	<p>アドボード</p>  <p>76</p>	<p>ハイグレードUD案内板</p>  <p>78</p>

Index

Index 写真でみる用途別インデックス

会場・催事表示用 Hall & Event

UD案内板



78

UD会場案内板



79

スチール製案内板

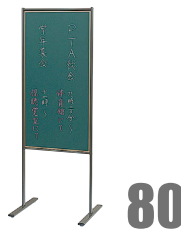

80

AX枠案内板



80

ルームプレート・平付



84

在空中室名札

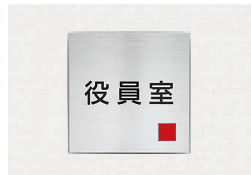

85

アクリルプレート・平付

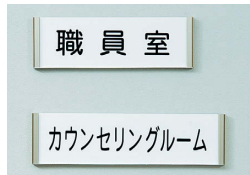

85

アクリルプレート・突出し



85

アクリル表示



86

ラクパー専用スタンド



90

地域説明用パネル



91

ラクパー自立型



91

A型スチール案内板



91

ハイパネル

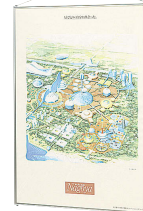

92

KU型脚付タイプ
屋外掲示板



96

屋根付掲示板



97

サインキューブ



97

店舗・飲食店黒板
Shop & Restaurant

もくばん



New

98

インテリア・イーゼル



101

壁掛スチール
ブラックボード



New

102

UDMRスチール
メニューボード



New

102

UDメニューボード



103

UDメニューボード
ピタコルク付



103

建築・工事表示用品 Construction

工事写真用黒板
スチール製ハンディボード

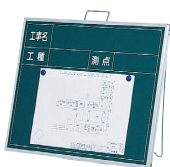

106

工事写真用黒板
木製黒板



107

KYボード

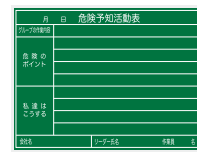

110

デジタル数字
デジタル数字付表示板

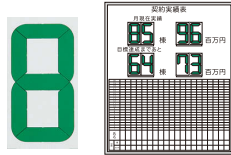

111

<p>カラフル案内板</p>  <p>81</p>	<p>ステンカラー案内板</p>  <p>81</p>	<p>ピクトボード・平付</p>  <p>82</p>	<p>ピクトボード・突出し</p>  <p>83</p>	<p>ピクトプレート</p>  <p>84</p>
<p>空室表示</p>  <p>86</p>	<p>受付表示 ドア表示</p>  <p>86</p>	<p>ステッカー</p>  <p>87</p>	<p>ピクト表示スタンド</p>  <p>87</p>	<p>楽ラクパネル・ラクパー</p>  <p>88</p>
<p>ハイパネルX</p>  <p>92</p>	<p>UDパネルボード</p>  <p>93</p>	<p>K型壁付タイプ 屋外掲示板</p>  <p>94</p>	<p>K型脚付タイプ 屋外掲示板</p>  <p>95</p>	<p>KU型壁付タイプ 屋外掲示板</p>  <p>96</p>
<p>木製A型案内板</p>  <p>100</p>	<p>木製A型案内板 mini</p>  <p>100</p>	<p>壁掛木製ブラックボード</p>  <p>101</p>	<p>壁掛木製黒板・グリーン</p>  <p>101</p>	<p>木枠ボード</p>  <p>101</p>
<p>UDメニューボード テーブル付</p>  <p>103</p>	<p>フチボード</p>  <p>104</p>	<p>ルーシーボード</p>  <p>104</p>	<p>六角ボード</p>  <p>105</p>	<p>Eボード</p>  <p>105</p>
<p>安全掲示板</p>  <p>111</p>				

Index

Index 写真でみる用途別インデックス

<p>学校用黒板用品 Education</p>	<p>スクールチョーク</p>  <p>112</p>	<p>DCチョーク</p>  <p>112</p>	<p>DCチョーク蛍光</p>  <p>112</p>	<p>ポケットタイプチョーク</p>  <p>114</p>
<p>チョークボード用 ラーフル</p>  <p>115</p>	<p>チョークホルダー</p>  <p>115</p>	<p>ボードマーカー</p>  <p>116</p>	<p>蛍光マーカー</p>  <p>116</p>	<p>マーカーボード用 ラーフル</p>  <p>New 117</p>
<p>作戦ボード</p>  <p>118</p>	<p>カラーマグネットシート</p>  <p>119</p>	<p>マグボード</p>  <p>119</p>	<p>カラーマグネット ジッキー250</p>  <p>119</p>	<p>らくがきボード</p>  <p>120</p>
<p>マグネット立看板</p>  <p>New 122</p>	<p>式次第表示板</p>  <p>New 123</p>	<p>紅白幕</p>  <p>123</p>	<p>校旗・優勝旗</p>  <p>124</p>	<p>腕章・たすき・横断旗</p>  <p>124</p>
<p>アルミ製 スクリーンボックス</p>  <p>129</p>	<p>OHP用スクリーン マップハンガー</p>  <p>130</p>	<p>映写スクリーン 電動昇降型</p>  <p>131</p>	<p>マイカ・プレゼンボード</p>  <p>132</p>	<p>UDスクリーンボード</p>  <p>132</p>
<p>チョークボックス マーカーボックス</p>  <p>135</p>	<p>部材一覧</p>  <p>136</p>	<p>大型平面黒板・白板 掲示板</p>  <p>138</p>	<p>大型曲面黒板・白板</p>  <p>140</p>	<p>スライダー黒板・白板</p>  <p>142</p>

<p>極太チョーク</p>  <p>114</p>	<p>DCポケット</p>  <p>114</p>	<p>蛍光DCポケット</p>  <p>114</p>	<p>全天候型チョーク 雨ん棒</p>  <p>114</p>	<p>クレイン</p>  <p>114</p>
<p>方眼黒板</p>  <p>118</p>	<p>作文黒板</p>  <p>118</p>	<p>五線黒板</p>  <p>118</p>	<p>ローマ字黒板</p>  <p>118</p>	<p>地図黒板</p>  <p>118</p>
<p>ローボード</p>  <p>120</p>	<p>展示ネット</p>  <p>120</p>	<p>ウォーターウェイト 案内板</p>  <p>121</p>	<p>折りたたみ案内板</p>  <p>121</p>	<p>国旗パネル 校旗パネル</p>  <p>New 122</p>
<p>日の丸ホームセット</p>  <p>124</p>	<p>万国旗</p>  <p>125</p>	<p>禅天</p>  <p>125</p>	<p>映写スクリーン モバイル型</p>  <p>127</p>	<p>映写スクリーン 据付・手動昇降型</p>  <p>128</p>
<p>スクリーン付脚付ボード</p>  <p>132</p>	<p>薄型テレビハンガー</p>  <p>133</p>	<p>テレビスタンド</p>  <p>133</p>	<p>電動クリーナー用 架台粉受け</p>  <p>134</p>	<p>ピクチャーレール</p>  <p>135</p>
<p>大型上下黒板・白板</p>  <p>144</p>	<p>大型引分黒板・白板</p>  <p>146</p>	<p>黒板掲示板貼替修理</p>  <p>148</p>	<p>学校用大型黒板 部材・パーツ一覧</p>  <p>150</p>	

品番	頁	品番	頁	品番	頁	品番	頁	品番	頁	品番	頁	品番	頁	品番	頁
数字		AX36TDS	29	CMZ40-W~K	43-119	EKH100G	127	FG2	104	GW415	139	HW412X	139	KFG36TN	57
713WM2	104	AX36TDX	27	CPP-1000	133	EKH120	127	FG61	105	GW415X	139	HW415	139	KFP23	59
714WM2	104	AX36TDY	28	CPP-1200	133	EKH120B	127	FG637	32	GW418	139	HW415X	139	KFP34	59
800WM1	101	AX36TM	28	CPP-1400	133	EKH120G	127	FG637Q	33	GW418X	139	HW418	139	KFP34TN	57
801WM2	101	AX36TS	29	CPP-600	133	EKH150	127	FG637W	33	GW44	138	HW418X	139	KFP36	59
803-012	87	AX36TX	25	CPP-800	133	EKH150B	127	FG937	32	GW44X	138	HW44	138	KFP36TN	57
803-052	87	AX36TY	28	CTS-X	133	EKH150G	127	FG937M	33	GW46	139	HW44X	138	KFY23	59
803-072	87	AX36X	16	CS-WY51	114	EKH170	127	FP01	104	GW46X	139	HW46	139	KFY34	59
803-082	87	B		D		EKH170B	127	FP1	104	GW49	139	HW46X	139	KFY34TN	57
803-122	87	BBB-B	116	DC350	114	EKH170G	127	FP2	104	GW49X	139	HW49	139	KFY36	59
803-842	87	BBB-K	116	DC351	114	EKH80	127	FP61	105	GWR312	140	HW49X	139	KFY36TN	57
803-852	87	BBB-R	116	DC352	114	EKH80B	127	FW01	104	GWR312X	140	HWR312	140	KHK34	57
803-902	87	BBG-B	116	DC353	114	EKH80G	127	FW1	104	GWR412	140	HWR312X	140	KHK36	57
803-912	87	BBG-G	116	DC354	114	EKL100	129	FW2	104	GWR412X	140	HWR412	140	KJ312	138
803-922	87	BBG-K	116	DC355	114	EKL100B	129	FY01	104	GWR415	140	HWR412X	140	KJ34	138
815WM2	104	BBG-K5	116	DC356	114	EKL100G	129	FY1	104	GWR415X	140	HWR415	140	KJ36	138
839-01A	87	BBG-R	116	DC370	114	EKL100HD	129	FY2	104	GWR418	140	HWR415X	140	KJ39	138
839-02A	87	BBH-B	116	DC373	114	EKL100HDB	129	FY61	105	GWR418X	140	HWR418	140	KJ412	139
839-03A	87	BBH-G	116	DC375	114	EKL100HDD	129	G		GWU612	145	HWR418X	140	KJ415	139
839-04A	87	BBH-K	116	DC376	114	EKL120	129	G-304	72	GWU612X	145	HWU612	145	KJ418	139
839-06A	87	BBH-R	116	DC378	114	EKL120B	129	G-380E	72	GWU66	145	HWU612X	145	KJ44	138
839-08A	87	BBP-K	116	DC501	112	EKL120G	129	G-380EF	72	GWU66X	145	HWU66	145	KJ46	139
839-09A	87	BBP-R	116	DC502	112	EKL120HD	129	G-380S	72	GWU69	145	HWU66X	145	KJ49	139
839-10A	87	BHCP34	55	DC503	112	EKL120HDB	129	G-380SF	72	GWU69X	145	HWU69	145	KP23	58
839-11B	87	BHCP36	55	DC504	112	EKL120HDG	129	G-750E	72	GWZ412	147	HWU69X	145	KP23C	58
839-12A	87	BHCP44	55	DC505	112	EKL150	129	G-750EF	72	GWZ412X	147	HWZ412	147	KP34	58
839-13A	87	BHCP46	55	DC506	112	EKL150B	129	G-750S	72	GWZ415	147	HWZ412X	147	KP34C	58
839-14A	87	BHCU66	54	DC507	112	EKL150G	129	G-750SF	72	GWZ415X	147	HWZ415	147	KP36	58
839-15A	87	BHCU66D	54	DC702	112	EKL150HD	129	GA312	138	GWZ416	147	HWZ415X	147	KP36C	58
839-37	87	BHCU66M	54	DC703	112	EKL150HDB	129	GA312X	138	GWZ416X	147	HWZ416	147	KR23	60
839-38	87	BHCU66X	54	DC705	112	EKL150HDD	129	GA34	138	H		HWZ416X	147	KR34	60
839-39	87	BHCCZ309	55	DC706	112	EKL170	129	GA34X	138	HA312	138	HY8EE450B	78	KR36	60
839-40	87	BHCCZ312	55	DC708	112	EKL170B	129	GA36	138	HA312X	138	Y8EE450D	78	KRG23	59
843-16	86	BHCZ409	55	E		EKL170G	129	GA36X	138	HA34	138	J		KRG34	59
843-17	86	BHCZ412	55	EB910	105	EKL170HD	129	GA39	138	HA34X	138	JB-2	125	KRP23	59
843-36	86	BHKCP34	55	EBX1518	129	EKL170HDB	129	GA39X	138	HA36	138	JF4-1	125	KRP34	59
843-80	86	BHKCP36	55	EBX1519	129	EKL170HDG	129	GA412	139	HA36X	138	JF4-2	125	KRV23	59
843-81	86	BHKCP44	55	EBX1520	129	EKL70	129	GA412X	139	HA39	138	JF4-3	125	KRY34	59
843-82	86	BHKCP46	55	EBX1521	129	EKL70B	129	GA415	139	HA39X	138	JF4-4	125	KRY23	59
843-83	86	BHKCZ309	55	EBX1524	129	EKL70G	129	GA415X	139	HA412	139	JF4-L	125	KRY34	59
843-84	86	BHKCZ312	55	EBX1526	129	EKL70HD	129	GA418	139	HA412X	139	JF4-M	125	KU218	96
843-85	86	BHKCZ409	55	EBX1528	129	EKL70HDB	129	GA418X	139	HA415	139	JF5-L	125	KU218A	96
860WM1	104	BHKCZ412	55	EBX2030	129	EKL70HDG	129	GA44	138	HA415X	139	JH-1	124	KU218T	96
862WM1	104	BR091MCMR	74	EBX2035	129	EKL80	129	GA44X	138	HA418	139	JK-1	123-125	KU218TA	96
863WM1	104	BR111MSL	74	EBX2037	129	EKL80B	129	GA46	139	HA418X	139	JK-2	123-125	KU912	96
866SM1	101	BR281MCMR	74	EBX2039	129	EKL80G	129	GA49	139	HA44	138	JK-3	123-125	KU912A	96
867SM2	101	BRP10	74	EBX2042	129	EKL80HD	129	GA49X	139	HA44X	138	JK-4	123-125	KU912T	96
868-86BL	87	BSCU66	54	ECSP-1050	130	EKL80HDB	129	GA49X	139	HA46	139	JK-5	123-125	KU912TA	96
868-86GY	87	BSCU66D	54	ECSP-1250	130	EKL80HDG	129	GAR312	140	HA46X	139	JK-6	123-125	KU918	96
868-86YE	87	BSCU66M	54	ECSP-1450	130	EKM100	128	GAR312X	140	HA49	139	JK-7	123-125	KU918A	96
868WM1	104	BSCU66X	54	ECSP-450	130	EKM100B	128	GAR412	140	HA49X	139	JK-8	123-125	KU918T	96
869WM1	104	C		ECSP-650	130	EKM100G	128	GAR412X	140	HAR312	140	JK-9	123-125	KU918TA	96
871-10	97	C201	112	ECSP-850	130	EKM100HD	128	GAR415	140	HAR312X	140	JPHX113	75	KW312	138
874-011	97	C202	112	EG910	105	EKM100HDB	128	GAR415X	140	HAR412	140	JPHX123	75	KW34	138
874-012	97	C203	112	EKA100	131	EKM100HDG	128	GAR418	140	HAR412X	140	JPM-3TK	75	KW36	138
874-031	97	C204	112	EKA100B	131	EKM120	128	GAR418X	140	HAR415	140	JPM-3YK	75	KW39	138
874-032	97	C205	112	EKA100G	131	EKM120B	128	GAU612	145	HAR415X	140	JVS-70	75	KW412	139
874-051	97	C206	112	EKA100HD	131	EKM120G	128	GAU612X	145	HAR418	140	JVS-80	75	KW415	139
874-061	97	C207	112	EKA100HDB	131	EKM120HD	128	GAU66	145	HAR418X	140	JVS-90	75	KW418	139
874-062	97	C310	114	EKA100HDG	131	EKM120HDB	128	GAU66X	145	HAU612	145	K		KW44	138
874-071	97	C311	114	EKA120	131	EKM120HDG	128	GAU69	145	HAU612X	145	K0912	94	KW46	139
874-072	97	C313	114	EKA120B	131	EKM150	128	GAU69X	145	HAU66	145	K0912T	95	KW49	139
887-55	87	C314	114	EKA120G	131	EKM150B	128	GAV412	143	HAU66X	145	K0918	94	L	
887-56	87	C315	114	EKA120HD	131	EKM150G	128	GAV412X	143	HAU69	145	K0918T	95	L4-S34	118
887-57	87	C316	114	EKA120HDB	131	EKM150HDB	128	GAVR412	143	HAU69X	145	K0924	94	L4-S36	118
887-58	87	C317	114	EKA120HDG	131	EKM150HDB	128	GAVR412X	143	HAV412	143	K0924T	95	L4-W34	118
887-59	87	C391	114	EKA150	131	EKM150HDG	128	GAZ412	147	HAV412X	143	K1224	94	L4-W36	118
887-60	87	C393	114	EKA150B	131	EKM170	128	GAZ412X	147	HAVR412	143	K1224T	94	L5-S36	118
887-61	87	C395	114	EKA150G	131	EKM170B	128	GAZ415	147	HAVR412X	143	K1227	94	L5-W36	118
887-62	87	C801	114	EKA150HD	131	EKM170G	128	GAZ415X	147	HAZ412	147	K1227T	95	LB922	120
887-63	87	C802	114	EKA150HDB	131	EKM70	128	GAZ416	147	HAZ412X	147	K23	96	LBH34TD	120
9-JH	43-72	C803	114	EKA150HDG	131	EKM70B	128	GAZ416X	147	HAZ415	147	K34	56	LBH36TD	120
9-JHD	43-72	C804	114	EKA170	131	EKM70G	128	GJ312	138	HAZ415X	147	K34TN	57	LLS34	118
9-LH	43-72	C805	114	EKA170B	131	EKM70HD	128	GJ312X	138	HAZ416	147	K36	56	LLW34	118
9-P4	36	C806	114	EKA170G	131	EKM70HDB	128	GJ34	138	HAZ416X	147	K36TN	57	LM-S10	118
9-P8	36	C901	113	EKA170HD	131	EKM70HDG	128	GJ34X	138	HJ312	138	KA312	138	LM-S11	118
9-PH	36-72	C903	113	EKA170HDB	131	EKM80	128	GJ36	138	HJ312X	138	KA34	138	LM-S12	118
9-PP	72	C904	113	EKA170HDG	131	EKM80B	128	GJ36X	138	HJ34	138	KA36	138	LM-S13	118
9-SH	43-72	C905	113	EKA80	131	EKM80G	128	GJ39	138	HJ34X	138	KA39	138	LM-S14	118
9-VP5	35	C906	113	EKA80B	131	EKM80HD	128	GJ39X	138	HJ36	138	KA412	139	LM-S15	118
9-VP5H	35	C907	113	EKA80G	131	EKM80HDB	128	GJ412	139	HJ36X	138	KA415	139	LM-S16	118
9-VP6F	35	CB-AS	135	EKA80HD	131	EKM80HDG	128	GJ412X	139	HJ39	138	KA418	139	LM-S17	118
9-VP8U	35	CB-AW	135	EKA80HDB	131	EMS100	127	GJ415	139	HJ39X	138	KA44	139	LM-S18	118
9-YH	43-72	CBM-A171	135	EKA80HDG	131	EMS80	127	GJ415X	139	HJ412	139	KA46	139	LM-S20	118
AAQM-A1	91	CBM-A172	135	EKE100	131	EOH100	127	GJ418	139	HJ412X	139	KA49	139	LM-S21	118
AAQM-B1	91	CBM-A301	135	EKE100B	131	EOH100B	127	GJ418X	139	HJ415	139	KB23	58	LM-S22	118

品番	頁	品番	頁	品番	頁	品番	頁	品番	頁	品番	頁	品番	頁	品番	頁
MB34TN	25	MR23Y	12	PH408	36	PVV-404	38	R57067PX	85	SWZ415	147	WA60KS	100	XY05T	108
MB34TDN	27	MR24	11	PH409	36	PVV-405	38	R57068PX	85	SWZ416	147	WA60RS	100	XY07T	108
MB34TDMN	28	MR25	13	PH410	36	PVV-406	38	R57266SH	85	T		WE-DK	99	XY09T	106
MB34TDXN	27	MR2W	13	PH412	36	Q		R57267SH	85	T-A1	93	WE-DKT	99	XY17T	106
MB34TDYD	28	MR2Y	12	PJHH404	41	QA3-GTS	86	R59003AAN	84	T-A2	93	WE-DM	99	XY18T	106
MB34TMN	29	MR33	11	PJHH406	41	QA3-DMS	86	R59003AAP	84	T-B1	93	WE-DMT	99	XY80T	109
MB34TXN	25	MR33W	13	PJHK404	41	QA3-WMS	86	R59003SHN	84	T-B2	93	WE-NK	99	XY81T	100
MB34TYN	28	MR33Y	12	PJHK406	41	QA3-WKS	86	R59003SHP	84	TL185	60	WE-NKT	99	XY82T	109
MB34X	17	MR34	11	PJJK404	41	QA3-GTL	86	R59005AAN	84	TL200	60	WE-NM	99	XY84T	109
MB34Y	18	MR34Y	12	PJJK406	41	QA3-GML	86	R59005AAP	84	TTA1	93	WE-NMT	99	XY85T	109
MB36	17	MR36	11	PJT122	41	QA3-WTL	86	R59005SHN	84	TTA2	93	VV-DK	99	Y	
MB36M	19	MR36Y	12	PK306	36	QA3-WML	86	R59005SHP	84	TTB1	93	VV-DKT	99	Y8EE300G	78
MB36TN	25	MS1	30	PK308	36	QE-A1	92	R68001AAN	84	TTB2	93	VV-DM	99	Y8EE450G	78
MB36TDN	27	MS2	30	PK309	36	QE-A1C	92	R68001AAP	84	U		VV-DMT	99	Y8EE600G	78
MB36TDMN	28	MS23	30	PK310	36	QE-A2	92	R68001SHN	84	UD5H308	34	VV-NK	99	Y-A1	93
MB36TDXN	27	MS23M	31	PK312	36	QE-A2C	92	R68001SHP	84	UDF34	34	VV-NKT	99	Y-A2	93
MB36TDYD	28	MS23Y	31	PK406	36	QE-A3	92	R68003AAN	84	UDM600	103	VV-NM	99	YAE300GG	81
MB36TMN	28	MS24	30	PK408	36	QE-A3C	92	R68003AAP	84	UDM600EK	103	VV-NMT	99	YAE300RG	81
MB36TXN	25	MS2M	31	PK409	36	QE-A4	92	R68003SHN	84	UDM60TEB	102	VWG118	121	YAE300YG	81
MB36TYN	28	MS2Y	31	PK410	36	QE-A4C	92	R68003SHP	84	UDM60TV	103	X		YAE450GG	81
MB36X	17	MS33	30	PK412	36	QE-B1	92	R80	115	UDMR450B	102	X36	111	YAE450RG	81
MB36Y	18	MS34	30	PMCK-B305	39	QE-B1C	92	R83	115	UDMR600B	102	X361	111	YAE450YG	81
MB46	17	MS34M	31	PMCK-B306	39	QE-B2	92	R85	115	UDMT33	34	X361T	111	YAE600GG	81
MB46TN	24	MS34TN	30	PMCK-B405	39	QE-B2C	92	R88N	117	UDMT34	34	X36T	111	YAE600RG	81
MB46TDN	26	MS34TDN	30	PMCK-B406	39	QE-B3	92	R88SP	117	UDSMC46	132	XHA01T	107	YAE600YG	81
MB48	17	MS34TDXN	30	PMCK-G305	39	QE-B3C	92	R98	117	UPB15-11	82	XHA03T	107	YAHH300	81
MB48TN	24	MS34TMN	31	PMCK-G306	39	QE-B4	92	R98K	117	UPB15-12	82	XHA05T	108	YAHH450	81
MB48TDN	26	MS34TXN	30	PMCK-G405	39	QE-B4C	92	RA8	117	UPB15-1N	82	XHA06T	108	YAHH600	81
MB523	110	MS34TYN	31	PMCK-G406	39	QE-P1	92	RBH34	65	UPB15-21	83	XHA07T	108	YAHK300	81
MBS231	110	MS34X	30	PMCV305	39	QE-P1C	92	RBH36	65	UPB15-22	83	XHA08T	107	YAHK400	81
MBV23	110	MS34Y	31	PMCV306	39	QE-P2	92	RBV34	65	UPB15-2N	83	XHA09T	106	YAHK600	81
MBV231	110	MS35	30	PMCV405	39	QE-P2C	92	RBV36	65	UPB20-11	82	XHA10T	106	YAOHX210	121
MC0912TDN	132	MS35M	31	PMCV406	39	QE-P4	92	RCH34	63	UPB20-12	82	XHA11T	107	YASH300	81
MC0918TDN	132	MS35Y	31	PR305K	42	QE-P4C	92	RCH36	63	UPB20-1N	82	XHA12T	106	YASH450	81
MEB1	102	MS36	30	PR306	69	QM-A1	89	RCK34	63	UPB20-21	83	XHA13T	106	YASH600	81
MEB2	102	MS36M	31	PR306K	42	QM-A1C	90	RCK36	63	UPB20-22	83	XHA17T	106	YASK300	81
MEB23	102	MS36TN	30	PR307	69	QM-A1G	89	R-PE115	101	UPB20-2N	83	XHA18T	106	YASK450	81
MEB34	102	MS36TDN	30	PR406	69	QM-A1K	89	R-PJE15K	101	UPB25-11	82	XHA202T	107	YASK600	81
MEB36	102	MS36TDXN	30	PR407	69	QM-A1W	90	R-PJE15N	101	UPB25-12	82	XHA20T	107	Y-B1	93
MH1	15	MS36TMN	31	PRK306	69	QM-A2	89	R-PJE15W	101	UPB25-13	82	XHA23T	108	Y-B2	93
MH2	15	MS36TYN	30	PRK307	69	QM-A2C	90	R-ZIG15-B	43-116	UPB25-1N	82	XHA46T	108	YHH300	80
MH23	14	MS36TYN	31	PRK406	69	QM-A2G	89	R-ZIG15-G	43-116	UPB25-21	83	XHA54T	110	YHH450	80
MH23M	19	MS36X	30	PRK407	69	QM-A2K	89	R-ZIG15-M	43-116	UPB25-22	83	XHA55T	110	YHH600	80
MH23Q	20	MS36Y	31	PRKU306	71	QM-A2W	90	R-ZIG15-O	43-116	UPB25-23	83	XHA70T	110	YHK300	80
MH23QU	21	MS46	30	PRKU307	71	QM-A3	89	R-ZIG15-P	43-116	UPB25-2N	83	XHA71T	110	YHK450	80
MH23W	20	MS46TN	30	PRKU406	71	QM-A3C	90	R-ZIG15-R	43-116	UPB30-11	82	XHA80T	109	YHK600	80
MH23Y	18	MS46TDN	30	PRKU407	71	QM-A3G	89	R-ZIG15-W	43-116	UPB30-12	82	XHA81T	109	YKR210	122
MH23YU	20	MS48	30	PRT125B	39	QM-A3K	89	R-ZIG15-Y	43-116	UPB30-13	82	XHA82T	109	YSH300	80
MH23YU	20	MS48TN	30	PRT125C	39	QM-A3W	90	R-ZIG6-B	43-116	UPB30-1N	82	XHA84T	109	YSH450	80
MH24	14	MS48TDN	30	PRT155B	42-39	QM-B1	89	R-ZIG6-G	43-116	UPB30-21	83	XHA85T	109	YSH600	80
MH2M	19	MSH34TDN	30	PRT155C	42-39	QM-B1C	90	R-ZIG6-M	43-116	UPB30-22	83	XHA86T	109	YSK300	80
MH2Q	20	MSH36TDN	30	PRT185A	69	QM-B1G	89	R-ZIG6-O	43-116	UPB30-23	83	XHA94T	110	YSK450	80
MH2W	20	MV1	15	PRT185B	69-42-39	QM-B1K	89	R-ZIG6-P	43-116	UPB30-2N	83	XHA95T	110	YSK600	80
MH2Y	18	MV2	15	PRT185C	69-42-39	QM-B1W	90	R-ZIG6-R	43-116	UPB45-11	82	XHC01T	107	YS5300	80
MH33	14	MV23	14	PRT230	69	QM-B2	89	R-ZIG6-Y	43-116	UPB45-12	82	XHC03T	107	YS5450	80
MH34	14	MV23M	19	PRU306	71	QM-B2C	90	R-ZIG6-W	43-116	UPB45-13	82	XHC05T	108	YS5600	80
MH34M	19	MV23Y	18	PRU307	71	QM-B2G	89	S		UPB45-1N	82	XHC06T	108	YXHC210	122
MH34TN	25	MV2M	19	PRU406	71	QM-B2K	89	SA312	138	UPB45-21	83	XHC07T	108	YXHE300	80
MH34TDN	27	MV2Y	18	PRU407	71	QM-B2W	90	SA34	138	UPB45-22	83	XHC08T	107	YXHE450	80
MH34TDMN	29	MV34	14	PRU185A	71	QM-B3	89	SA36	138	UPB45-23	83	XHC09T	106	YXHE600	80
MH34TDXN	27	MV34M	19	PS306	36	QM-B3C	90	SA39	138	UPB45-2N	83	XHC10T	106	YXHH300	80
MH34TDYD	28	MV34TN	25	PS308	36	QM-B3G	89	SA412	139	UY851B1GR	77	XHC11T	107	YXHH450	80
MH34TMN	29	MV34TDN	27	PS309	36	QM-B3K	89	SA415	139	UY851B1K	77	XHC12T	106	YXHH600	80
MH34TXN	25	MV34TDMN	29	PS310	36	QM-B3W	90	SA418	139	UY851B2GR	77	XHC13T	106	YXSE300	80
MH34TYN	28	MV34TDYD	28	PS312	36	QM-B4	89	SA44	138	UY851T	35	XHC17T	106	YXSE450	80
MH34X	15	MV34TMN	29	PS406	36	QM-B4C	90	SA46	139	UY851B2K	77	XHC18T	106	YXSE600	80
MH34Y	18	MV34TYN	28	PS408	36	QM-B4G	89	SA49	139	V		XHC202T	107	YXSH300	80
MH34YU	20	MV34Y	18	PS409	36	QM-B4K	89	SAR312	140	V5G312	37	XHC20T	107	YXSH450	80
MH35	14	MV36	14	PS410	36	QM-B4Q	90	SAR412	140	V5G412	37	XHC23T	108	YXSH600	80
MH35M	19	MV36M	19	PS412	36	QM-TC1	90	SAR415	140	V5GW312	37	XHC54T	110	YYA1	93
MH35Y	18	MV36TN	25	PTH306	36	QM-TC2	90	SAR418	140	V5GW412	37	XHC55T	110	YYA2	93
MH36	14	MV36TDN	27	PTH306SQ3	123	QM-TS23	91	SAU612	145	V5H312	37	XHC80T	109	YYB1	93
MH36KK	21	MV36TDMN	28	PTH308	36	QM-TS34	91	SAU66	145	V5H412	37	XHC82T	109	YYB2	93
MH36M	19	MV36TDYD	28	PTH309	36	QP-78	35	SAU69	145	V5HW312	37	XHC84T	109		
MH36MF	21	MV36TMN	28	PTH406	36	QRP250	85	SAV412	143	V5HW412	37	XHC85T	109		
MH36MM	21	MV36TYN	28	PTH408	36	QRP250	85	SAVR412	143	V5S312	37	XHC86T	109		
MH36MQ	21	MV36Y	18	PTH409	36	QRP300	85	SAZ412	147	V5S412	37	XHC94T	110		
MH36R9-1	44	N		PTHK306	36	QRP300	85	SAZ415	147	V5SW312	37	XHC95T	110		
MH36R9-11	45	NE36	134	PTHK308	36	QX-A1FD	92	SAZ416	147	V5SW412	37	XR05T	108		
MH36R9-12	46	NE45	134	PTHK309	36	QX-A1FDC	92	SBF309	53	VHK308	37	XR06T	108		
MH36R9-15	49	NE4	134	PTHK406	36	QX-A2FD	92	SBF312	53	VHK312	37	XR07T	108		
MH36R9-16	49	NER36	134	PTHK408	36	QX-A2FDC	92	SBF315	53	VHK412	37	XR17T	106		
MH36R9-2	47	NER45	134	PTHK409	36	QX-A3FD	92	SJ312	138	VKK606A-I	73	XR18T	106		
MH36R9-4	47	NV1	32	PTS306	36	QX-A3FDC	92	SJ34	138	VKK606-I	73	XR54T	110		
MH36R9-6	48	NV2	32	PTS308	36	QX-A4FD	92	SJ36	138	VKK606-LB	73	XR95T	110		
MH36R9-7	46	NV23	32	PTS309	36	QX-A4FDC	92	SJ39	138	VKK609A-I	73	XR94T	110		
MH36R9-8	45	NV23Q	33	PTS406	36	QX-B1FD	92	SJ412	139	VKK609-I	73	XR95T	110		
MH36R9-9	48	NV23Q	33	PTS408	36	QX-B1FDC	92	SJ415	139	VKK60L	73	XV36	111		
MH36TN	25	NV23Y	33	PTS409	36	QX-B2FD	92	SJ418	139	VRR606AG	7				

長持ち!

MRシリーズ デュアルコート
ホーロー 壁掛無地ホワイトボードデュアルコート
ホーロー板面

ホワイトカラーのアルミフレーム グリーン購入法適合品



デュアルコートホーローとは、
表面ホーロー層が2層構造を形成しています。
硬度・耐摩耗性が高い製品となり、ホワイトボードの機能
書く・消す・マグネットで掲示する…に最も適しています。



アルミ枠の後側に吊り具の溝をかけ、前側に倒すようにアルミ枠の溝に吊り具の前部をはめます。枠上部に2個取付後、吊り下げてください。

マーカーペン黒1本付
※33以上は赤・黒各1本付

マグネット内蔵イレーザー付
※1~24サイズは(A)、33サイズ以上は(B)になります。

white board ホワイトボード 無地

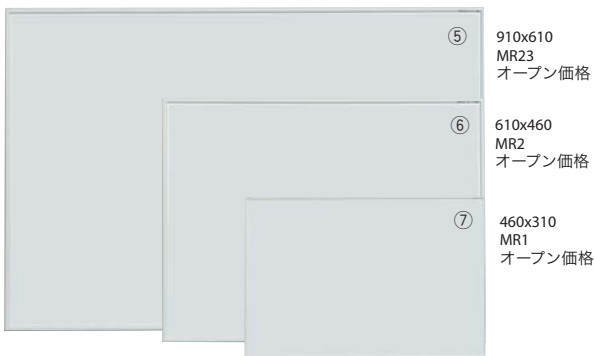
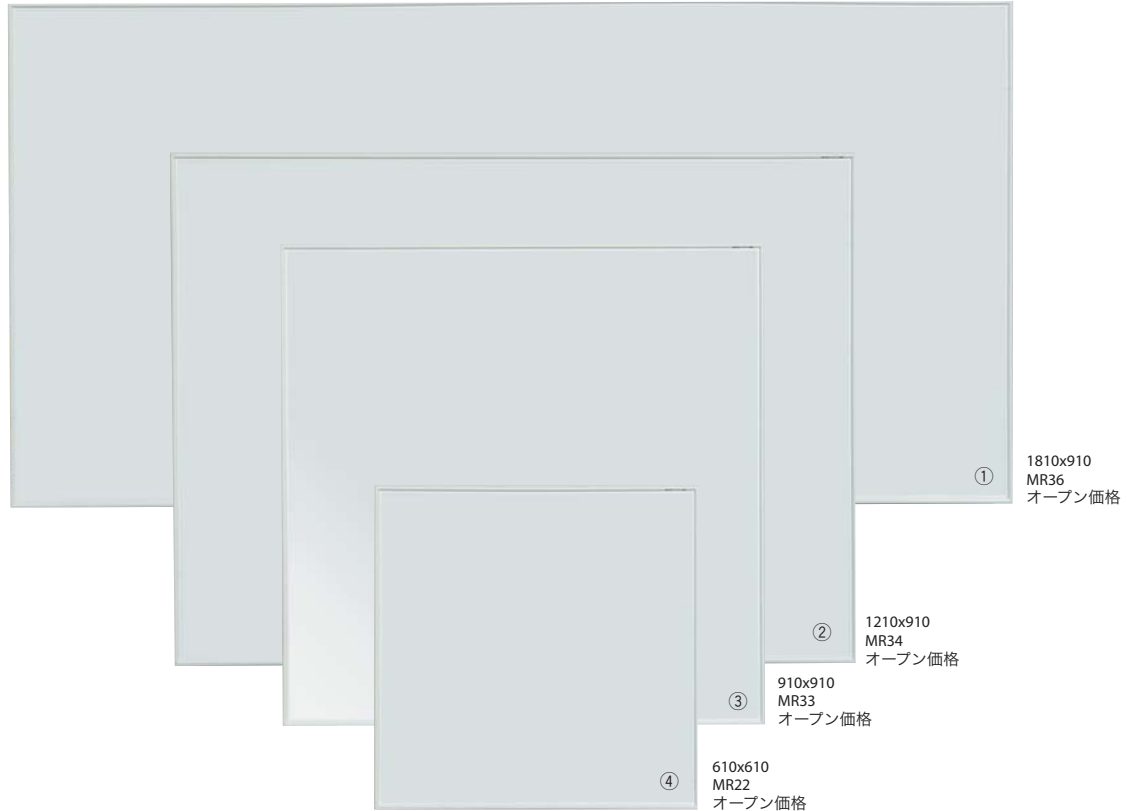

グリーン購入法適合品

	板面外寸 (mm)	板面有効寸法 (mm)	粉受の長さ	重量 (kg)	品番	価格
①	1810×910	1782×882	L = 905	8.5	MR36	オープン価格
②	1210×910	1182×882	L = 605	5.75	MR34	オープン価格
③	910×910	882×882	L = 455	4.4	MR33	オープン価格
④	610×610	582×582	L = 305	2.0	MR22	オープン価格
⑤	910×610	882×582	L = 455	3.0	MR23	オープン価格
⑥	610×460	582×432	L = 305	1.15	MR2	オープン価格
⑦	460×310	432×282	L = 230	0.63	MR1	オープン価格
⑧	1210×610	1182×582	L = 605	4.0	MR24	オープン価格
⑨	610×310	582×282	L = 305	0.8	MR12	オープン価格

MRシリーズ ファブリックボード 壁掛スケジュールボード

グリーン購入法適合品（平成22年2月：判断基準による）

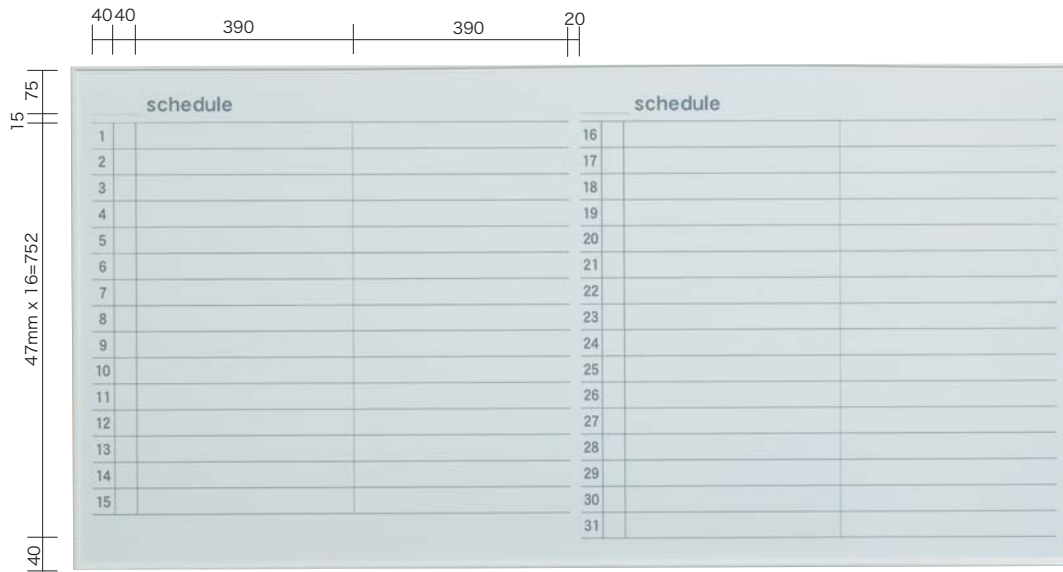
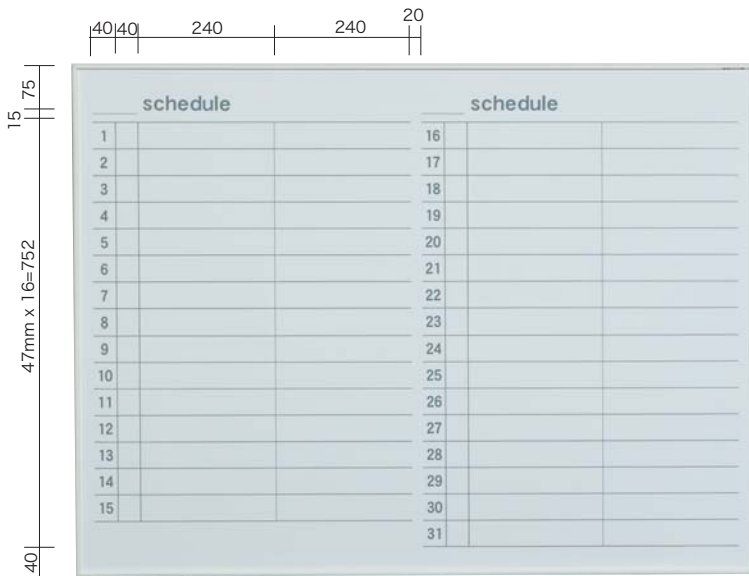
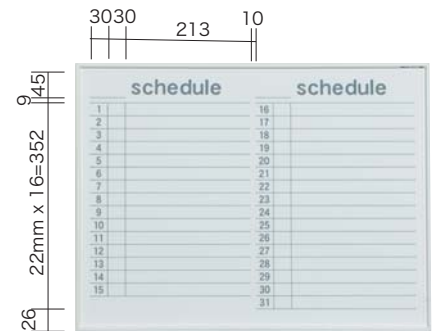
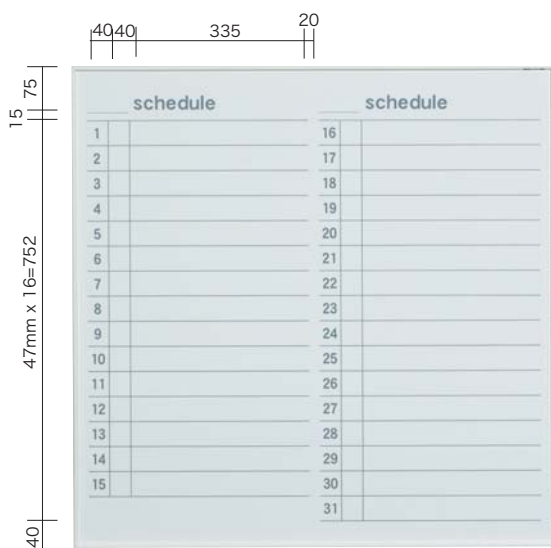
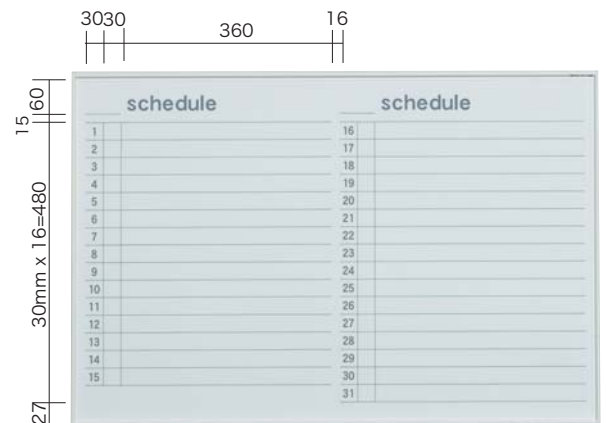
1810x910 MR36Y (8.5kg)
オープン価格1210x910 MR34Y (5.75kg)
オープン価格610x460 MR2Y (1.15kg)
オープン価格910x910 MR33Y (4.4kg)
オープン価格910x610 MR23Y (3.0kg)
オープン価格

MRシリーズ デュアルコート ホーロー 壁掛カレンダーボード

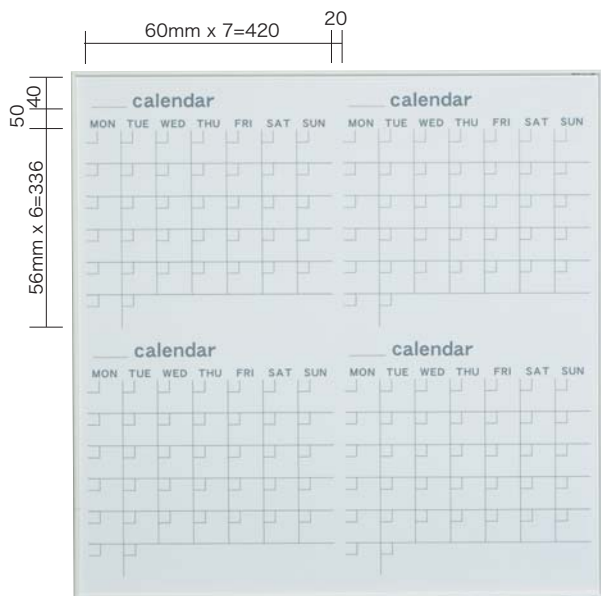

910x910 MR33W (4.4kg)
オープン価格



610x460 MR2W (1.15kg)
オープン価格



910x610 MR23W (3.0kg)
オープン価格

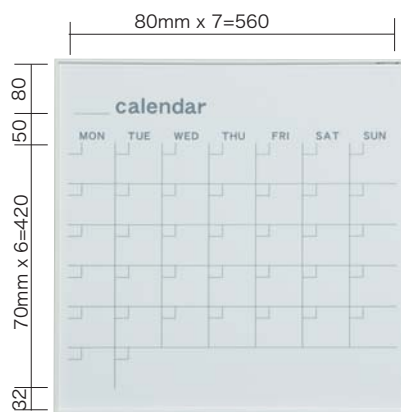

610x610 MR22W (2.0kg)
オープン価格

MRシリーズ デュアルコート ホーロー 壁掛メモボード



910x610 MR23S (3.0kg)
オープン価格

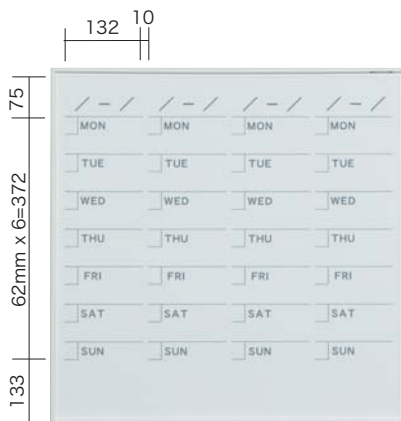

610x610 MR22S (2.0kg)
オープン価格

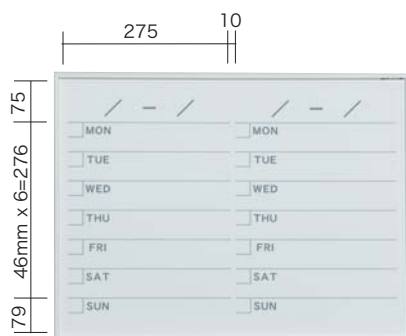

610x460 MR2S (1.15kg)
オープン価格

長持ち! デュアルコート ホーロー板面

デュアルコートホーローとは、
表面ホーロー層が2層構造を形成しています。
硬度・耐摩耗性が高い製品となり、ホワイトボードの機能
書く・消す・マグネットで掲示する…に最も適しています。

MAJIシリーズ ホーロー スチール 壁掛無地ホワイトボード

安全を考慮したマジシリーズのコーナー

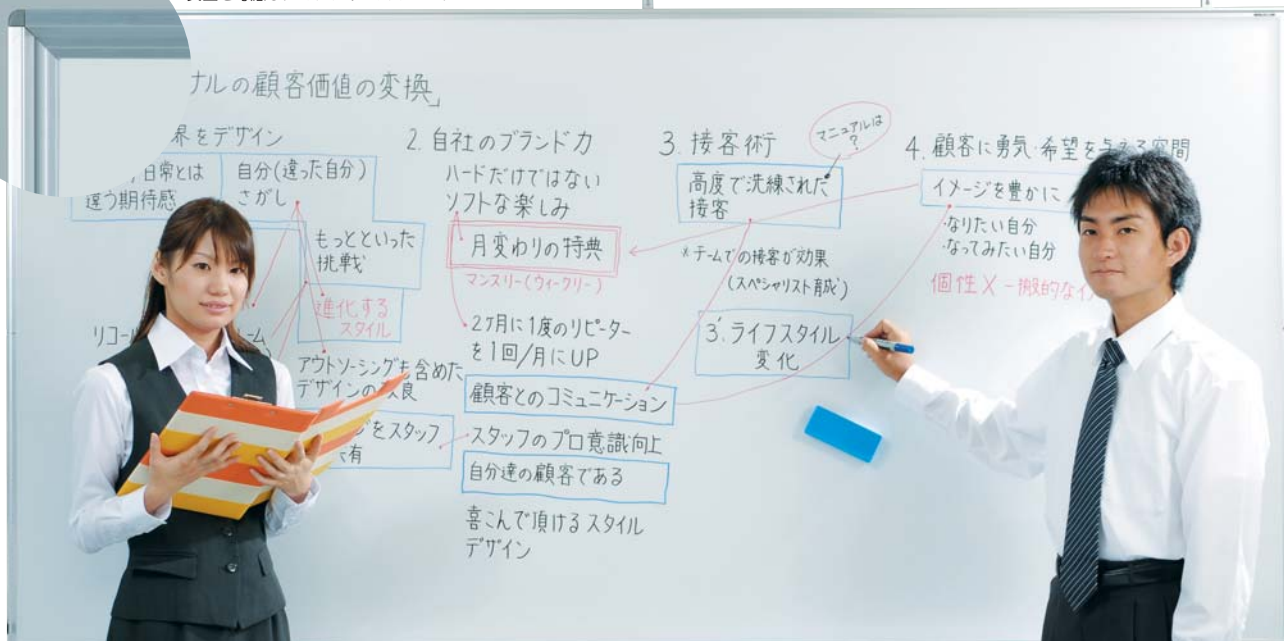

2410×1210 超ワイドな48サイズ ホーロー MH48 ¥72,000 付属 A

MAJIシリーズ 壁掛無地ホワイトボード

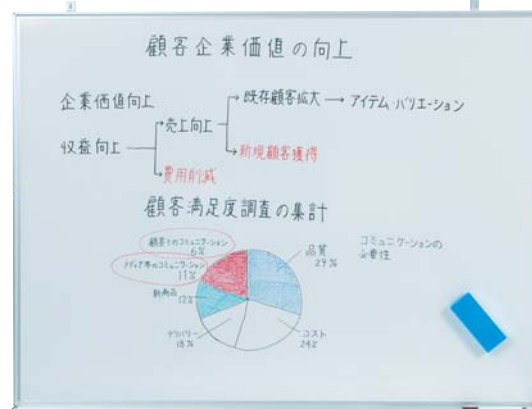

1810×910 スタンダード36サイズ ホーロー MH36 ◎ ¥32,400 付属 A
スチール MV36 ◎ ¥23,800

1210×910 ホーロー MH34 ◎ ¥22,800 付属 A
スチール MV34 ◎ ¥18,600

板面をしっかりと固定・スライド型吊金具



特殊工具無しで写真のようにセットできます。 枠上部に2個取付け後、吊り下げてください。(MH48は4個・MH46は3個)

着脱可能・アルミ製粉受け取付け方法



枠下部溝に粉受けをセットし、付属の止めツマミを粉受けの穴に差し込み90度回すだけで、しっかりと取付けすることが可能です。

サイズ別価格表

サイズ (外形寸法)	板面種類は <small>ホーロー</small> [ホーロー] [スチール] と、2種類。 表面の違いについてはP.15 欄を参照ください			
	<small>ホーロー</small>	付属品	<small>スチール</small>	付属品
2410×1210	MH48 ¥72,000	A	—	
1810×1210	MH46 ¥57,000	A	—	
1810×910	MH36 ◎ ¥32,400	A	MV36 ◎ ¥23,800	A
1510×910	MH35 ◎ ¥31,800	A	—	
1210×910	MH34 ◎ ¥22,800	A	MV34 ◎ ¥18,600	A
910×910	MH33 ◎ ¥19,200	A	—	
910×610	MH23 ◎ ¥12,200	B	MV23 ◎ ¥9,800	B
1210×610	MH24 ¥18,200	B	—	

MAJIシリーズ デュアルコート **壁掛暗線入ボード** アルミ枠、吊金具、粉受けはP.14と同じ部材です。

暗線は50mm間隔の破線方眼。文字、図形を水平垂直に記入しやすくなります。

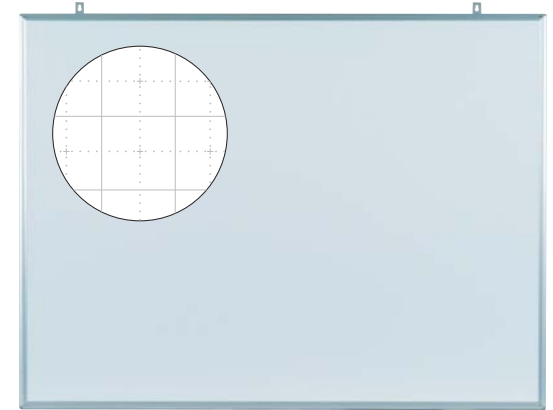
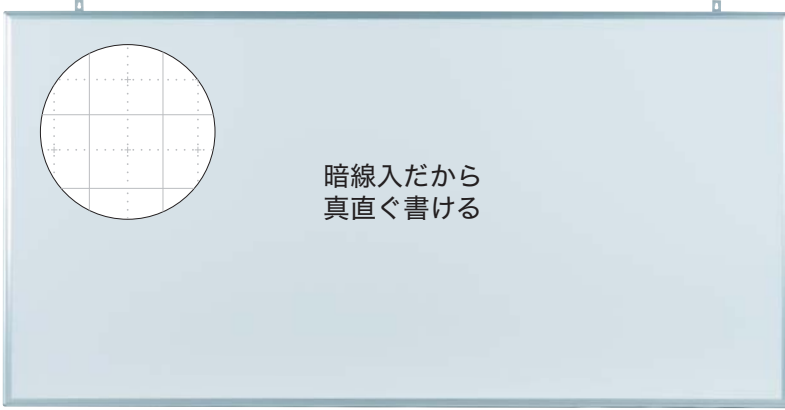

1810 × 910 付属 A デュアルコート **ホーロー** MH36X ㊄ ¥36,400

1210 × 910 付属 A デュアルコート **ホーロー** MH34X ㊄ ¥25,800

MAJIシリーズS デュアルコート **壁掛無地ホワイトボード** ホーロー スチール

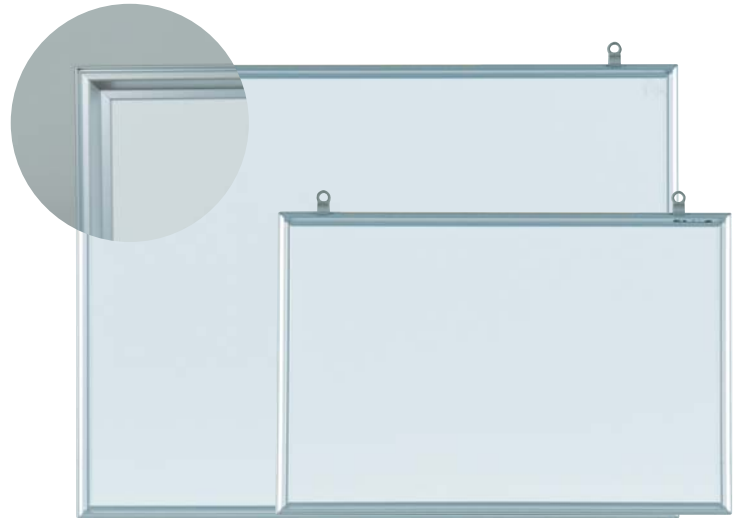

610 × 460 付属 B
デュアルコート **ホーロー** MH2 ㊄ ¥6,800
スチール MV2 ㊄ ¥6,000

460 × 310 付属 B
デュアルコート **ホーロー** MH1 ㊄ ¥4,500
スチール MV1 ㊄ ¥3,800



MAJIシリーズ・MAJIシリーズ S

粉受けはヨコ使いの長さでセットされています。タテ使いでご使用予定の際は、品番の末尾に「U」をご記入の上ご注文願います。



板面は2種類

デュアルコート **ホーロー** と スチール 違いについて

デュアルコートホーローとは、表面ホーロー層が2層構造を形成していることを表現したものです。それぞれ800°C前後の高温で焼成しております。表面硬度が高く繰り返し書き消しができるのが特長です。

デュアルコート **ホーロー**

スチール

鉄板に焼付塗装を施しております。デュアルコートホーローに比べ軽量が特長です。

付属

A：ボードマーカー／黒・赤各1本、ラーフル1個
マグネット2個、壁面取付用吊具、壁面取付用洋折

B：ボードマーカー／黒1本、ラーフル1個
マグネット2個、壁面取付用吊具、壁面取付用洋折

㊄

品番の後ろ ㊄ 表記のある商品はグリーン購入法適合品です (平成22年2月：判断基準による)

板面をしっかりと固定 スライド型吊具



アルミ枠の後側に吊具の溝をかけ、前側に倒すようにアルミ枠の溝に吊具の前部をはめます。枠上部に2個取付け後、吊り下げしてください

アルミ製粉受け取付け方法



①粉受けのテープ保護紙を取り除いてください
②ボード面側より粉受けをアルミ枠にはめ、軽く押し下げ後側の枠にもかけます

③後側が確実に掛かるよう前に粉受けを引き出します

AXシリーズ （ホワイトボード） 壁掛無地ホワイトボード

デザインされたAXシリーズのコーナー部



拡大写真

マーカーボックスを標準装備
マーカーが汚れません
(AX23は除きます)

1820 × 920 （ホワイトボード） AX36 ㊄ ¥36,000

AXシリーズ壁掛無地ホワイトボード 壁掛暗線入ボード

吊金具は板面裏側にセットできます
また外側にもセット可能

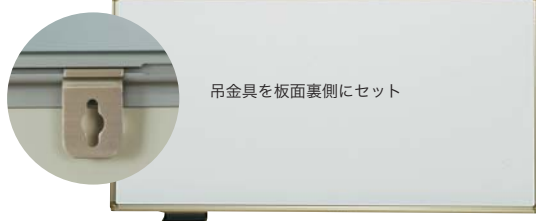

吊金具を板面裏側にセット



取付状況に応じて外側にもセットできます

着脱可能・アルミ製粉受け取付け方法



枠下部溝に粉受けをセットし、付属の止めツマミを粉受けの穴に差し込み90度回すだけで、しっかりと取付けすることが可能です。

サイズ別価格表

サイズ（外形寸法）	<small>（ホワイトボード）</small>	マーカーボックス	付属品
1820 × 920	AX36 ㊄ ¥36,000	○	ボードマーカー／黒・赤各1本、ラーフル1個、マグネット2個、壁面取付用吊具、壁面取付用ビス
1220 × 920	AX34 ㊄ ¥26,000	○	ボードマーカー／黒・赤各1本、ラーフル1個、マグネット2個、壁面取付用吊具、壁面取付用ビス
920 × 620	AX23 ㊄ ¥15,500	×	ボードマーカー／黒1本、ラーフル1個、マグネット2個、壁面取付用吊具、壁面取付用ビス

❗ タテ使いでご使用予定の際は、品番の末尾に「U」を記入の上ご注文願います。

AXシリーズ （ホワイトボード） 壁掛暗線入ボード



1820 × 920
（ホワイトボード） AX36X ㊄ ¥38,300

1220 × 920
（ホワイトボード） AX34X ㊄ ¥27,600

暗線は50mm間隔の破線方眼
文字、図形を水平垂直に記入しやすくなります

❗ 上記無地ホワイトボードと付属品は同じとなります。

MAJIシリーズカラー枠 デュアルコート ホーロー 壁掛無地ホワイトボード

安全を考慮したマジシリーズのコーナー部



板面をしっかりと固定 スライド型吊金具



特殊工具無しで写真のようにセットできます。 枠上部に2個取付け後、吊り下げてください。
(MB48は4個、MB46は3個)

着脱可能・アルミ製粉受け取付け方法



枠下部溝に粉受けをセットし、付属の止めツマミを粉受けの穴に差し込み90度回すだけで、しっかりと取付けすることが可能です。

! MAJIシリーズ
粉受けはヨコ使いの長さでセットされています。タテ使いでご使用予定の際は、品番の末尾に「U」を記入の上ご注文願います。

? 書き消し耐久性抜群 デュアルコート
ホーロー
デュアルコートホーローとは、表面ホーロー層が2層構造を形成していることを表現したものです。それぞれ800°C前後の高温で焼成しております。表面硬度が高く繰り返し書き消しができるのが特長です。

付属
A：ボードマーカー／黒・赤各1本、ラーフル1個
マグネット2個、壁面取付用吊具、壁面取付用洋折
B：ボードマーカー／黒1本、ラーフル1個
マグネット2個、壁面取付用吊金具、壁面取付用洋折

Ⓒ 品番の後ろ Ⓒ 表記のある商品はグリーン購入法適合品です
(平成22年2月：判断基準による)

1810 × 910 デュアルコート
ホーロー MB36 Ⓒ ¥33,600

サイズ別価格表

サイズ (外形寸法)	<small>デュアルコート ホーロー</small>	付属品
2410 × 1210	MB48 ¥77,200	A
1810 × 1210	MB46 ¥62,800	A
1810 × 910	MB36 Ⓒ ¥33,600	A
1210 × 910	MB34 Ⓒ ¥24,000	A
910 × 610	MB23 Ⓒ ¥14,200	B
610 × 460	MB2 Ⓒ ¥ 8,900	B
460 × 310	MB1 Ⓒ ¥ 5,800	B

MAJIシリーズカラー枠 デュアルコート ホーロー 壁掛暗線入ボード

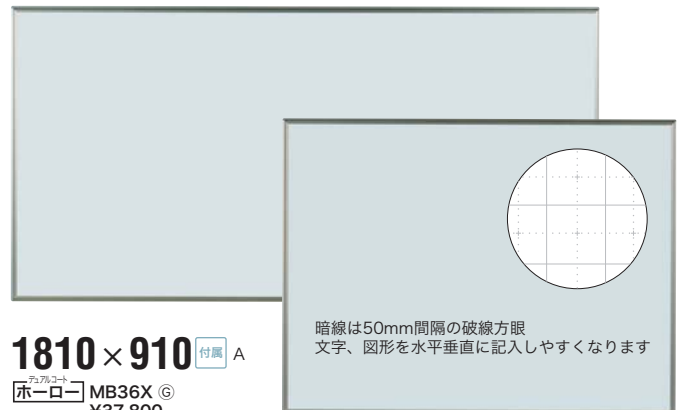

暗線は50mm間隔の破線方眼
文字、図形を水平垂直に記入しやすくなります

1810 × 910 付属 A
デュアルコート
ホーロー MB36X Ⓒ
¥37,800

1210 × 910 付属 A
デュアルコート
ホーロー MB34X Ⓒ ¥27,200

壁掛 ^{ホーロー} ^{スチール} 月予定ヨコ書ボード

MAJIシリーズ 粉受け、吊金具はP.14に写真を掲載しています。

安全を考慮したコーナー部

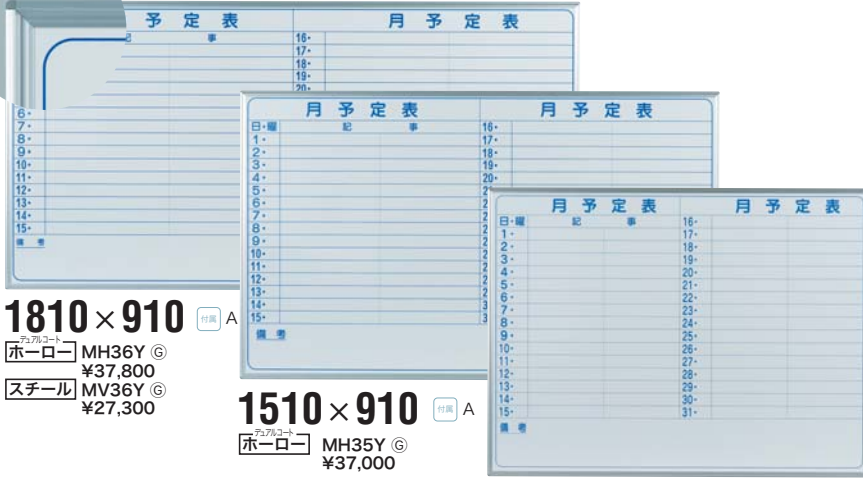

1810×910 付属 A
^{ホーロー} MH36Y ㊄ ¥37,800
^{スチール} MV36Y ㊄ ¥27,300

1510×910 付属 A
^{ホーロー} MH35Y ㊄ ¥37,000

1210×910 付属 A
^{ホーロー} MH34Y ㊄ ¥25,800
^{スチール} MV34Y ㊄ ¥20,600



910×610 付属 B
^{ホーロー} MH23Y ㊄ ¥14,800
^{スチール} MV23Y ㊄ ¥11,600



MAJIシリーズ
 MH2Y・MV2Y
 はMAJIシリーズ
 Sのアルミ枠、粉
 受けになります。

610×460S 付属 B
^{ホーロー} MH2Y ㊄ ¥8,600
^{スチール} MV2Y ㊄ ¥7,400

部品写真はP.15
 に掲載しています

壁掛月予定ヨコ書ボード 各種

MAJIシリーズ・カラー枠 粉受け、吊金具はP.17に写真を掲載しています。

安全を考慮したコーナー部



1810×910 付属 A
^{ホーロー} MB36Y ㊄ ¥41,000

1210×910 付属 A
^{ホーロー} MB34Y ㊄ ¥28,400

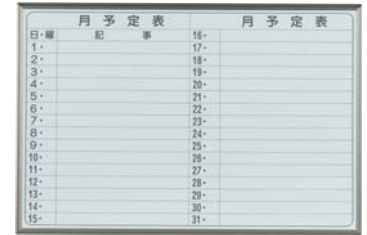

910×610 付属 B
^{ホーロー} MB23Y ㊄ ¥16,800

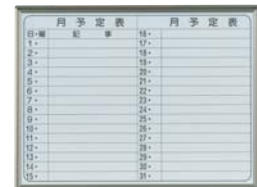

610×460 付属 B
^{ホーロー} MB2Y ㊄ ¥10,800

AXシリーズ 粉受け、吊金具はP.16に写真を掲載しています。

デザインされたAXシリーズのコーナー部



1820×920 付属 A
^{ホーロー} AX36S ㊄ ¥46,200

1220×920 付属 A
^{ホーロー} AX34S ㊄ ¥34,000

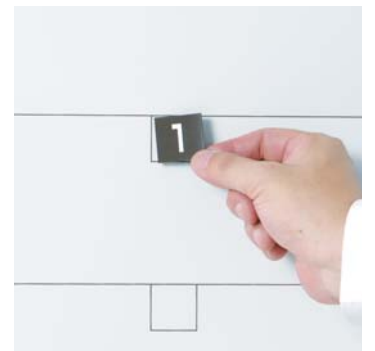

日付マグネット2ヶ月分が付属
 (AX36S、AX34S)

壁掛 ^{フタコト} ホーロー スチール 月予定タテ書ボード



1810×910 付属 A
^{フタコト} ホーロー MH36M ㊄ ¥37,800
^{フタコト} スチール MV36M ㊄ ¥27,300



1510×910 付属 A
^{フタコト} ホーロー MH35M ㊄ ¥37,000

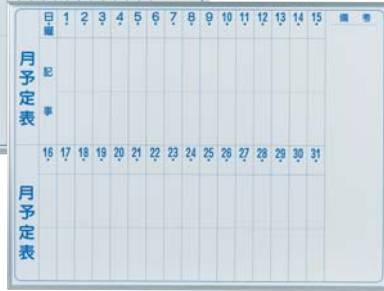

1210×910 付属 A
^{フタコト} ホーロー MH34M ㊄ ¥25,800
^{フタコト} スチール MV34M ㊄ ¥20,600



910×610 付属 B
^{フタコト} ホーロー MH23M ㊄ ¥14,800
^{フタコト} スチール MV23M ㊄ ¥11,600



610×460S 付属 B
^{フタコト} ホーロー MH2M ㊄ ¥8,600
^{フタコト} スチール MV2M ㊄ ¥7,400



MAJIシリーズ
 MH2M・MV2M
 はMAJIシリーズ
 Sのアルミ枠、粉
 受けになります。

部品写真はP.15
 に掲載しています

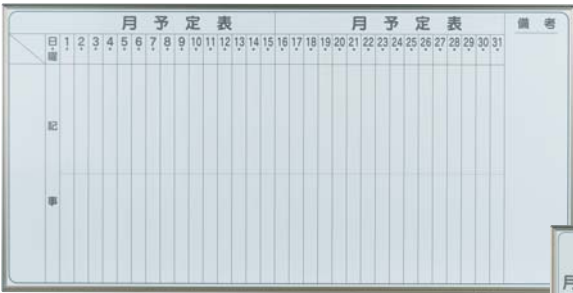

1810×910 付属 A
^{フタコト} ホーロー MB36M ㊄ ¥41,000

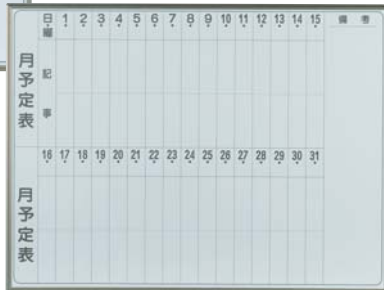

1210×910 付属 A
^{フタコト} ホーロー MB34M ㊄ ¥28,400



910×610 付属 B
^{フタコト} ホーロー MB23M ㊄ ¥16,800



610×460 付属 B
^{フタコト} ホーロー MB2M ㊄ ¥10,800



1820×920 付属 A
^{フタコト} ホーロー AX36M ㊄ ¥41,000



1220×920 付属 A
^{フタコト} ホーロー AX34M ㊄ ¥28,800



920×620 付属 B
^{フタコト} ホーロー AX23M ㊄ ¥18,200

壁掛  行動予定表・週間予定表

MAJIシリーズ 粉受け、吊金具はP.14に写真を掲載しています。

安全を考慮したコーナー



610×460  B
 MAJIシリーズ
 MH2Q  ¥8,600

910×610  B
 MH23Q  ¥14,800



610×460  B
 MAJIシリーズ
 MH2W  ¥8,600



910×610  B
 MH23W  ¥14,800



MAJIシリーズ・カラー枠 粉受け、吊金具はP.17に写真を掲載しています。



安全を考慮したコーナー



610×460  B
 MB2Q ¥10,800

910×610  B
 MB23Q  ¥16,800

610×460  B
 MB2W  ¥10,800

910×610  B
 MB23W  ¥16,800

AXシリーズ 粉受け、吊金具はP.16に写真を掲載しています。

デザインされたAXシリーズのコーナー部





920×620  B
 AX23Q  ¥18,200

920×620  B
 AX23W  ¥18,200

付属

- A: ボードマーカー/黒・赤各1本、ラーフル1個
 マグネット2個、壁面取付用吊具
 壁面取付用洋折
- B: ボードマーカー/黒1本、ラーフル1個
 マグネット2個、壁面取付用吊具
 壁面取付用洋折



 AXシリーズのみ壁面取付用洋折のかわりに壁面取付用ビスが含まれます

 品番の後ろ◎表記のある商品はグリーン購入法適合品です
 (平成22年2月:判断基準による)

MAJIシリーズ タテ型ヨコ書ボード

610×910  B
 MH23YU
 ¥14,800

610×910  B
 MH23YYU
 ¥14,800

910×1210  A
 MH34YU
 ¥25,800

キャスター付で移動も楽ラク：片面脚付ホワイトボード

MAJIシリーズ 無地

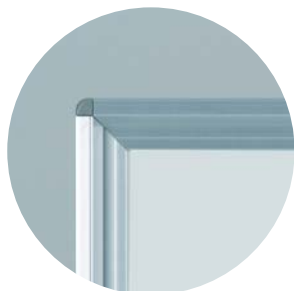

安全を考慮したコーナー部

板面をしっかり固定
脚の溝に差し込むだけでしっかりと固定
(MAJIシリーズ共通)

板面外寸	【ホーロー】	【スチール】
2410 × 1210	MH48TN ¥106,400	—
1810 × 1210	MH46TN ¥ 88,000	—
1810 × 910	MH36TN © ¥ 52,000	MV36TN © ¥ 44,800
1210 × 910	MH34TN © ¥ 39,800	MV34TN © ¥ 36,600



2410 × 1210

【ホーロー】MH48TN ¥106,400

MAJIシリーズカラー枠 無地

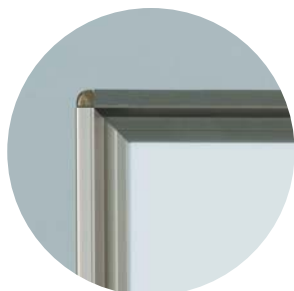

安全を考慮したコーナー部

傾斜がついてボード下部でも書きやすく、
消しカスが舞いにくい構造です。
(MAJIシリーズ共通)

板面外寸	【ホーロー】	【スチール】
2410 × 1210	MB48TN ¥113,800	—
1810 × 1210	MB46TN ¥ 95,000	—
1810 × 910	MB36TN © ¥ 55,000	—
1210 × 910	MB34TN © ¥ 45,400	—



板面寸法/外形寸法は最上段MAJIシリーズと同じ

2410 × 1210

【ホーロー】MB48TN ¥113,800

AXシリーズ 無地



デザインされたAXシリーズのコーナー部

マーカーボックスを標準装備
マーカーが汚れません「キャスター固定ストッパー」は、
さらに安定した使用を約束いたします。

板面外寸	【ホーロー】	【スチール】
1820 × 920	AX36T © ¥ 68,000	—
1220 × 920	AX34T © ¥ 58,000	—

品番の後ろに㊄表記のある商品はグリーン購入法適合品です(平成22年2月：判断基準による)

付属 ボードマーカー/黒・赤各1本、ラーフル1個、マグネット2個

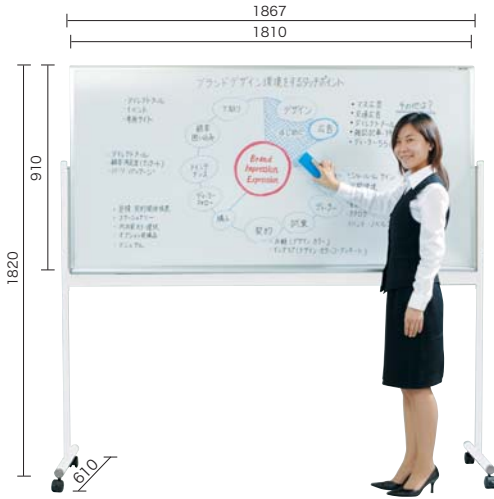

1810×910

ホーロー MH36TN ㊄ ¥52,000
スチール MV36TN ㊄ ¥44,800

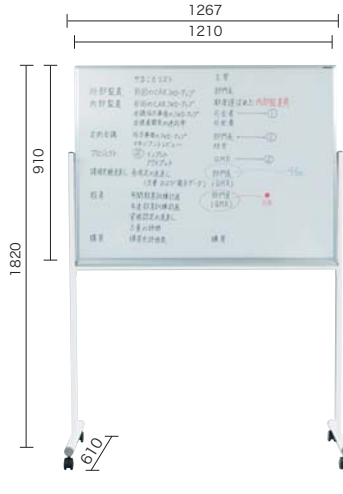

1210×910

ホーロー MH34TN ㊄ ¥39,800
スチール MV34TN ㊄ ¥36,600

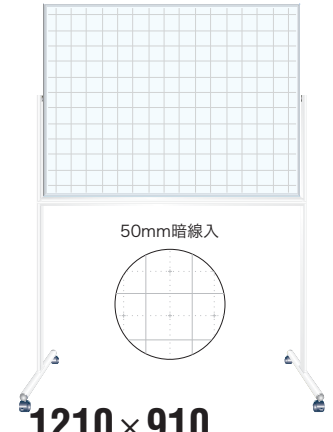

1210×910

ホーロー MH34TXN ㊄ ¥42,800
1810×910
ホーロー MH36TXN ㊄ ¥57,000



板面寸法/外形寸法は最上段 MAJI シリーズと同じ

1810×910

ホーロー MB36TN ㊄ ¥55,000



板面寸法/外形寸法は最上段 MAJI シリーズと同じ

1210×910

ホーロー MB34TN ㊄ ¥45,400

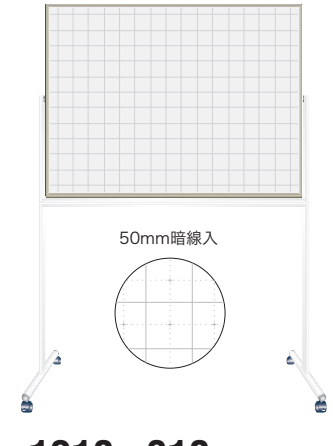

1210×910

ホーロー MB34TXN ㊄ ¥44,200
1810×910
ホーロー MB36TXN ㊄ ¥58,400

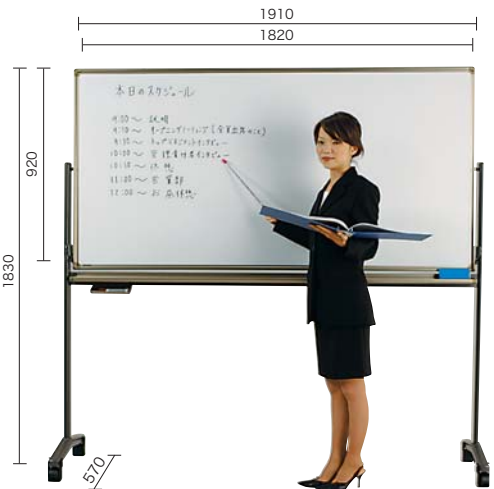

1820×920

ホーロー AX36T ㊄ ¥68,000

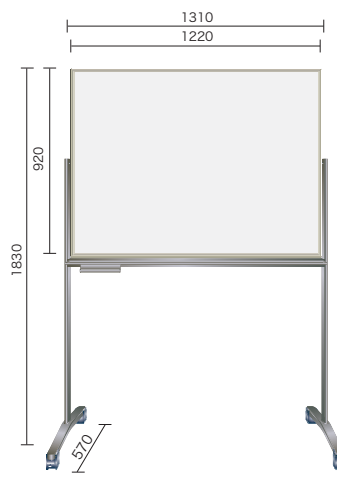

1220×920

ホーロー AX34T ㊄ ¥58,000

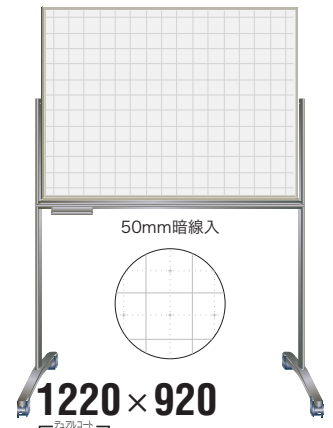

1220×920

ホーロー AX34TX ㊄ ¥60,000
1820×920
ホーロー AX36TX ㊄ ¥71,000

おもて／うら両面使用できる：両面脚付ホワイトボード

MAJIシリーズ 無地

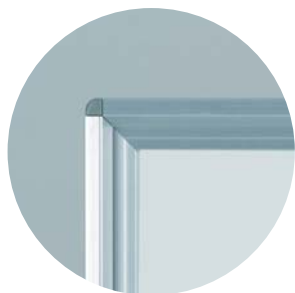

安全を考慮したコーナー部

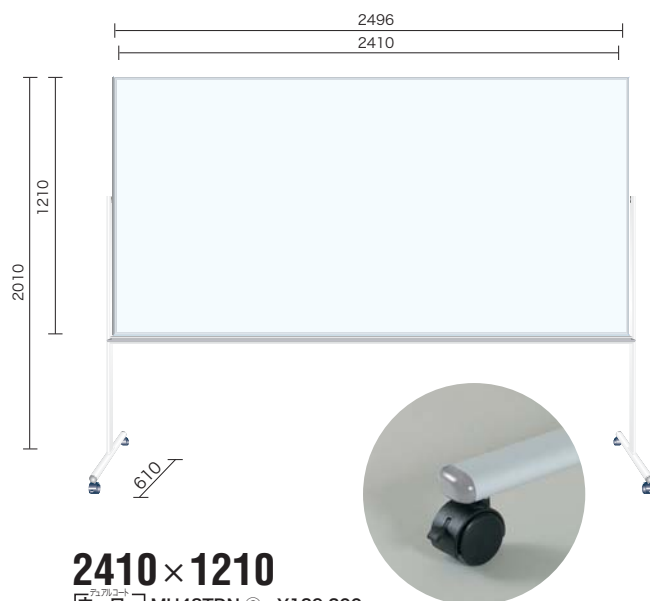
左右ワンプッシュで板面をしっかりと固定
(MAJIシリーズ共通)

2410×1210

[ホーロー] MH48TDN © ¥139,200

板面外寸	[ホーロー]	[スチール]
2410×1210	MH48TDN ¥139,200	—
1810×1210	MH46TDN ¥112,600	—
1810×910	MH36TDN © ¥64,000	MV36TDN © ¥55,000
1210×910	MH34TDN © ¥53,000	MV34TDN © ¥46,800

MAJIシリーズカラー枠 無地



安全を考慮したコーナー部

左右ワンプッシュで板面をしっかりと固定
(MAJIシリーズ共通)

2410×1210

[ホーロー] MB48TDN ¥156,000

板面外寸	[ホーロー]	[スチール]
2410×1210	MB48TDN ¥156,000	—
1810×1210	MB46TDN ¥126,000	—
1810×910	MB36TDN © ¥68,000	—
1210×910	MB34TDN © ¥56,000	—

AXシリーズ 無地



デザインされたAXシリーズのコーナー部

マーカーボックスを標準装備
マーカーが汚れません「キャスター固定ストッパー」は、
さらに安定した使用を約束いたします。

板面外寸	[ホーロー]	[スチール]
1820×920	AX36TD © ¥92,000	—
1220×920	AX34TD © ¥75,000	—

品番の後ろに㊄表記のある商品はグリーン購入法適合品です(平成22年2月：判断基準による)

付属

ボードマーカー／黒・赤各1本、ラーフル1個、マグネット2個

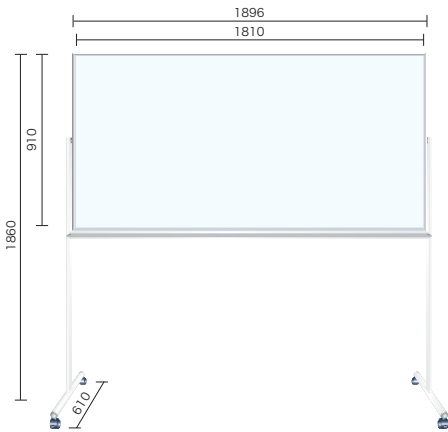

1810×910

【ホワイトボード】MH36TDN ㊄ ¥64,000
【スチール】MV36TDN ㊄ ¥55,000

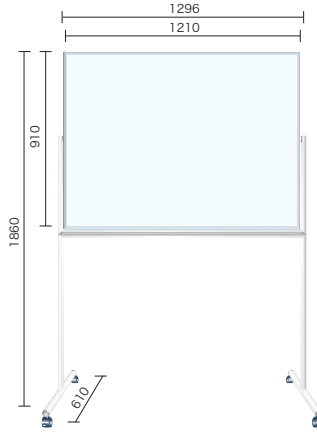

1210×910

【ホワイトボード】MH34TDN ㊄ ¥53,000
【スチール】MV34TDN ㊄ ¥46,800

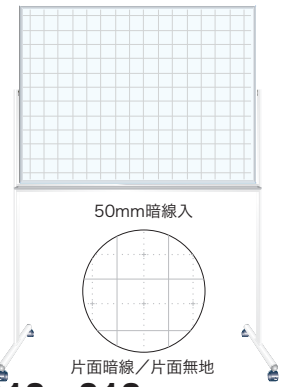

1210×910

【ホワイトボード】MH34TDXN ㊄ ¥56,200
1810×910
【ホワイトボード】MH36TDXN ㊄ ¥70,000



板面寸法／外形寸法は最上段MAJIシリーズと同じ

1810×910

【ホワイトボード】MB36TDN ㊄ ¥68,000

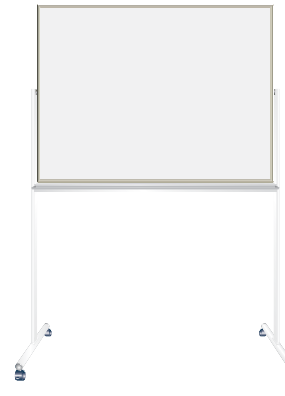

1210×910

【ホワイトボード】MB34TDN ㊄ ¥56,000

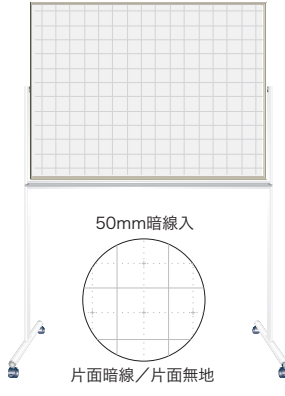

1210×910

【ホワイトボード】MB34TDXN ㊄ ¥58,200
1810×910
【ホワイトボード】MB36TDXN ㊄ ¥73,000

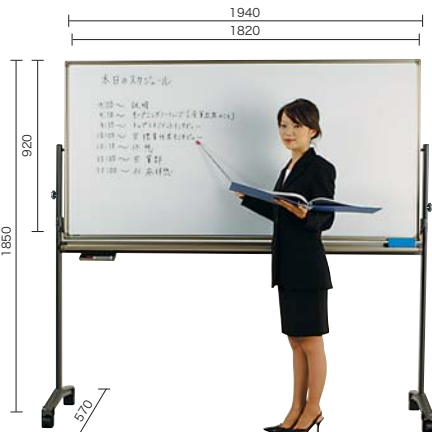

1820×920

【ホワイトボード】AX36TD ㊄ ¥92,000

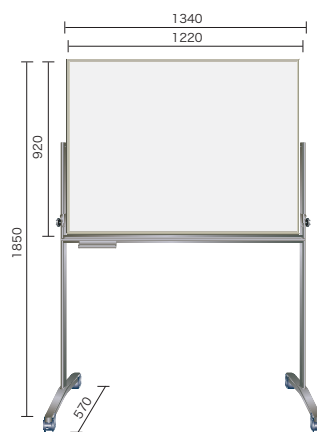

1220×920

【ホワイトボード】AX34TD ㊄ ¥75,000

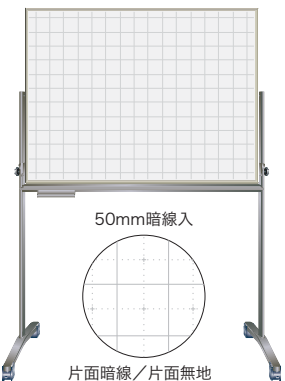

1220×920

【ホワイトボード】AX34TDX ㊄ ¥78,000
1820×920
【ホワイトボード】AX36TDX ㊄ ¥95,000

脚付月予定ボード 各種 MAJIシリーズ

脚付月予定ボード 各種

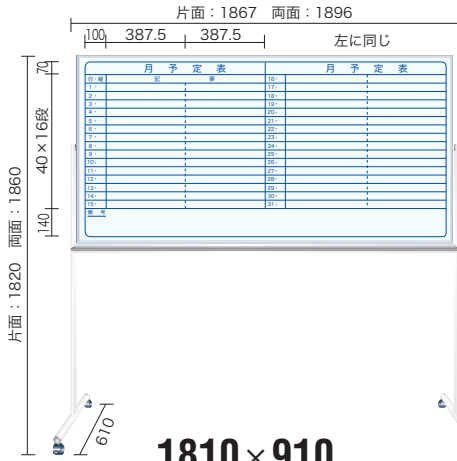

1810×910

片面脚付 外形寸法：1867×1820×610
 片面脚付 赤一色 ☎ **MH36TYN** ☎ ¥57,200
 片面脚付 スチール ☎ **MV36TYN** ☎ ¥48,800

両面回転脚付 外形寸法：1896×1860×610
 両面回転脚付 赤一色 ☎ **MH36TDYN** ☎ ¥70,000
 両面回転脚付 スチール ☎ **MV36TDYN** ☎ ¥56,200

※両面回転脚付タイプは裏面：無地ホワイトボードになります

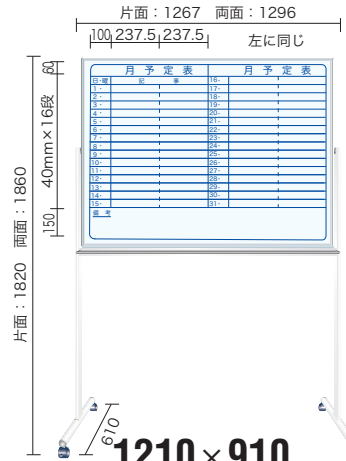

1210×910

片面脚付 外形寸法：1267×1820×610
 片面脚付 赤一色 ☎ **MH34TYN** ☎ ¥43,000
 片面脚付 スチール ☎ **MV34TYN** ☎ ¥40,000

両面回転脚付 外形寸法：1296×1860×610
 両面回転脚付 赤一色 ☎ **MH34TDYN** ☎ ¥57,000
 両面回転脚付 スチール ☎ **MV34TDYN** ☎ ¥49,000

※両面回転脚付タイプは裏面：無地ホワイトボードになります

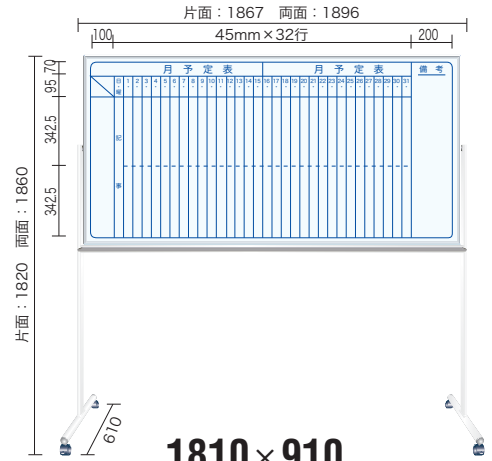

1810×910

片面脚付 外形寸法：1867×1820×610
 片面脚付 赤一色 ☎ **MH36TMN** ☎ ¥57,200
 片面脚付 スチール ☎ **MV36TMN** ☎ ¥48,800

両面回転脚付 外形寸法：1896×1860×610
 両面回転脚付 赤一色 ☎ **MH36TDMN** ☎ ¥70,000
 両面回転脚付 スチール ☎ **MV36TDMN** ☎ ¥56,200

※両面回転脚付タイプは裏面：無地ホワイトボードになります

MAJIシリーズ カラー枠

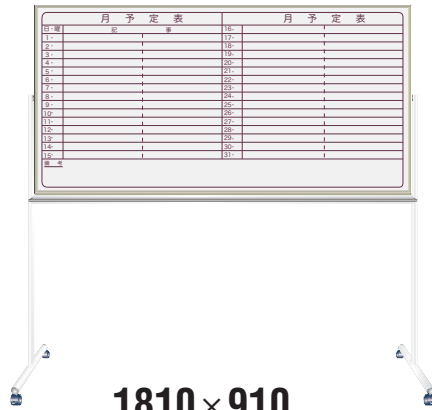

1810×910

片面脚付 外形寸法：1867×1820×610
 片面脚付 赤一色 ☎ **MB36TYN** ☎ ¥59,200

両面回転脚付 外形寸法：1896×1860×610
 両面回転脚付 赤一色 ☎ **MB36TDYN** ☎ ¥72,000

※両面回転脚付タイプは裏面：無地ホワイトボードになります
 ※罫線寸法は上段MAJIシリーズと同じ

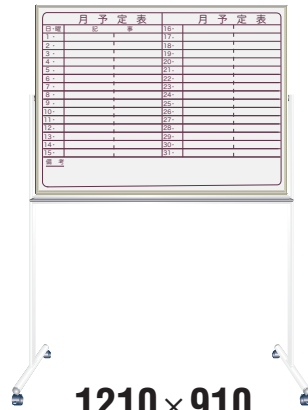

1210×910

片面脚付 外形寸法：1267×1820×610
 片面脚付 赤一色 ☎ **MB34TYN** ☎ ¥46,800

両面回転脚付 外形寸法：1296×1860×610
 両面回転脚付 赤一色 ☎ **MB34TDYN** ☎ ¥58,800

※両面回転脚付タイプは裏面：無地ホワイトボードになります
 ※罫線寸法は上段MAJIシリーズと同じ

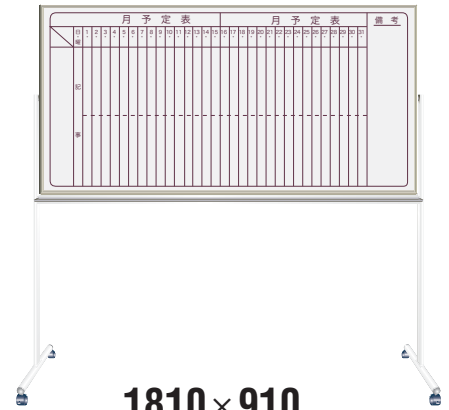

1810×910

片面脚付 外形寸法：1867×1820×610
 片面脚付 赤一色 ☎ **MB36TMN** ☎ ¥59,200

両面回転脚付 外形寸法：1896×1860×610
 両面回転脚付 赤一色 ☎ **MB36TDMN** ☎ ¥72,000

※両面回転脚付タイプは裏面：無地ホワイトボードになります
 ※罫線寸法は上段MAJIシリーズと同じ

AXシリーズ

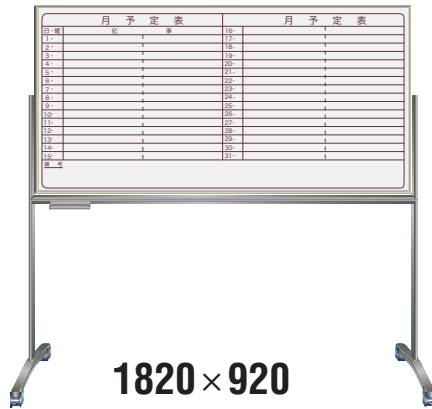

1820×920

片面脚付 外形寸法：1910×1830×570
 片面脚付 赤一色 ☎ **AX36TY** ☎ ¥73,000

両面回転脚付 外形寸法：1940×1850×570
 両面回転脚付 赤一色 ☎ **AX36TDY** ☎ ¥94,000

※両面回転脚付タイプは裏面：無地ホワイトボードになります
 ※罫線寸法は上段MAJIシリーズと同じ

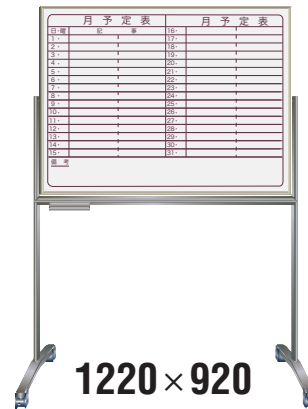

1220×920

片面脚付 外形寸法：1310×1830×570
 片面脚付 赤一色 ☎ **AX34TY** ☎ ¥61,000

両面回転脚付 外形寸法：1340×1850×570
 両面回転脚付 赤一色 ☎ **AX34TDY** ☎ ¥80,000

※両面回転脚付タイプは裏面：無地ホワイトボードになります
 ※罫線寸法は上段MAJIシリーズと同じ

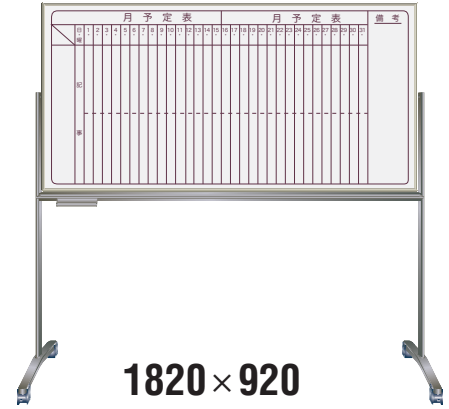

1820×920

片面脚付 外形寸法：1910×1830×570
 片面脚付 赤一色 ☎ **AX36TM** ☎ ¥73,000

両面回転脚付 外形寸法：1940×1850×570
 両面回転脚付 赤一色 ☎ **AX36TDM** ☎ ¥94,000

※両面回転脚付タイプは裏面：無地ホワイトボードになります
 ※罫線寸法は上段MAJIシリーズと同じ

アルミ製ボードスタンド

壁掛ボードを自立できる専用スタンドです

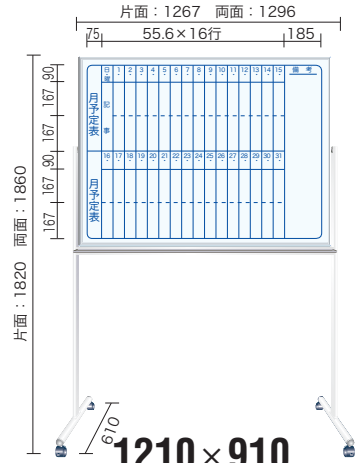

1210×910

片面脚付 外形寸法：1267×1820×610
 (ホ-白) MH34TMN ⑥ ¥43,000
 (スチール) MV34TMN ⑥ ¥40,000

両面回転脚付 外形寸法：1296×1860×610
 (ホ-白) MH34TDMN ⑥ ¥57,000
 (スチール) MV34TDMN ⑥ ¥49,000

※両面回転脚付タイプは裏面：無地ホワイトボードになります

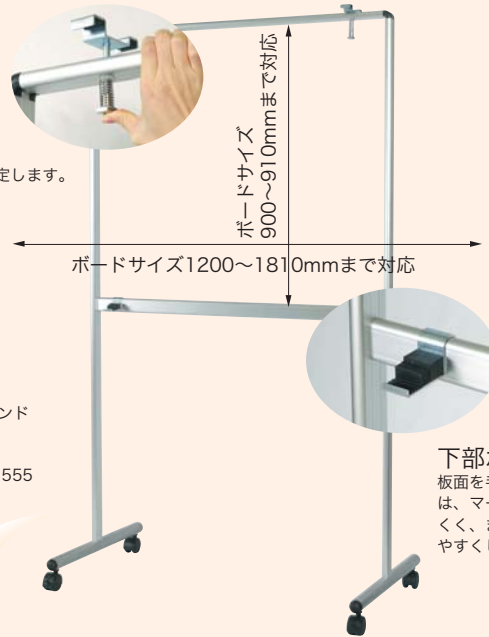

フレキシブル
アジスタ
板面をしっかりと固定します。

アルミ製ボードスタンド
UY851T
¥28,000
外寸1025×1750×555

下部ボード受け
板面を手前に持ち出す設計は、マーカーの粉が舞いにくく、また下方の面も書きやすくします。

壁掛ホワイトボードが、簡単に脚付ホワイトボードに早変わり！

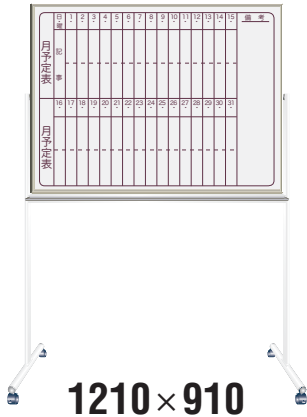

1210×910

片面脚付 外形寸法：1267×1820×610
 (ホ-白) MB34TMN ⑥ ¥46,800

両面回転脚付 外形寸法：1296×1860×610
 (ホ-白) MB34TDMN ⑥ ¥58,800

※両面回転脚付タイプは裏面：無地ホワイトボードになります
 ※罫線寸法は上段MAJIシリーズと同じ

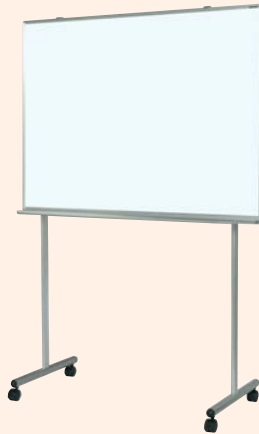

組み合わせパターン
アルミ製ボードスタンド
UY851T ¥28,000
+
MAJIシリーズ壁掛ホワイトボード
MH34 ¥22,800



組み合わせパターン
アルミ製ボードスタンド
UY851T ¥28,000
+
MAJIシリーズ壁掛ホワイトボード
MH36 ¥32,400

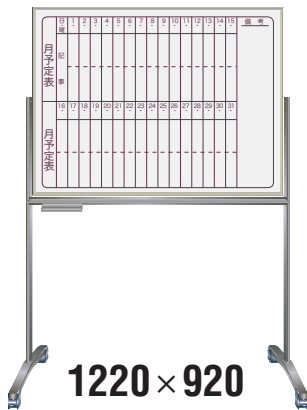

1220×920

片面脚付 外形寸法：1310×1830×570
 (ホ-白) AX34TM ⑥ ¥61,000

両面回転脚付 外形寸法：1340×1850×570
 (ホ-白) AX34TDM ⑥ ¥80,000

※両面回転脚付タイプは裏面：無地ホワイトボードになります
 ※罫線寸法は上段MAJIシリーズと同じ

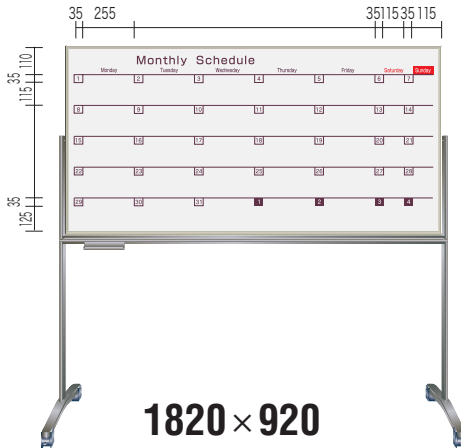

1820×920

片面脚付 外形寸法：1910×1830×570
 (ホ-白) AX36TS ⑥ ¥78,200

両面回転脚付 外形寸法：1940×1850×570
 (ホ-白) AX36TDS ⑥ ¥99,200

※両面回転脚付タイプは裏面：無地ホワイトボードになります
 ※日付マグネット2ヶ月分付

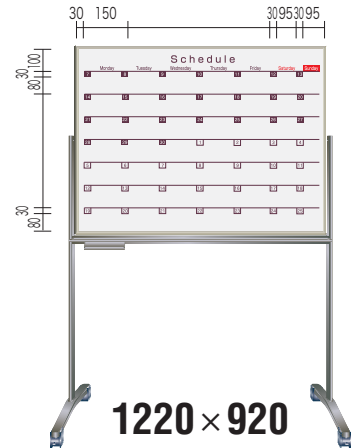

1220×920

片面脚付 外形寸法：1310×1830×570
 (ホ-白) AX34TS ⑥ ¥64,200

両面回転脚付 外形寸法：1340×1850×570
 (ホ-白) AX34TDS ⑥ ¥83,200

※両面回転脚付タイプは裏面：無地ホワイトボードになります
 ※日付マグネット2ヶ月分付

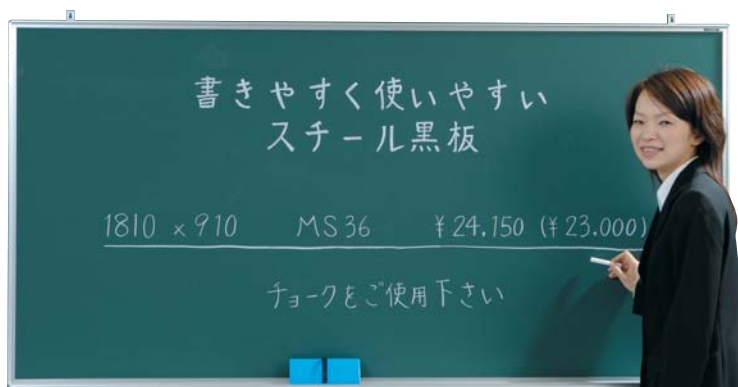
壁掛 【スチール】 無地黒板

1810×910
MS36

付属

チョーク10本入/1函、ラ
フル1個、壁掛用吊具、壁面取
付用洋折 (脚付黒板の場合は吊具・
洋折は付属しません)

MAJIシリーズ
アルミ枠

アルミ枠の形状について

P.30～31の「スチール黒板」の枠デザイン、
および取付方法はP.14「MAJIシリーズ」
写真をご参照ください。

品番：MS2、MS1、MS2M、MS2Yは
P.15「MAJIシリーズ・S」写真をご参照ください。

壁掛 【スチール】 無地黒板 サイズ別価格表

板面外寸	品番	価格
2410×1210	MS48	¥60,000
1810×1210	MS46	¥45,000
1810×910	MS36	¥23,000
1510×910	MS35	¥22,500
1210×910	MS34	¥17,200
910×910	MS33	¥16,000
1210×610	MS24	¥15,700
910×610	MS23	¥10,600
610×460	MS2	¥ 6,000
460×310	MS1	¥ 3,800

さらに大きなサイズの壁付黒板はP.138に掲載しています。



新しい黒板の上手な使い方

新しい黒板を使用する前に、現在使用している黒板拭き(よくはたいて掃除したもの)で、黒板面を丁寧に拭くか、または白色チョークを横に寝かせ軽く全面を塗り上げて、黒板拭きで丁寧に拭いてください。
最初のうちは白色チョークを使用し、軽いタッチで書いてください。

片面脚付・両面脚付 【スチール】 無地黒板

2410×1210
MS48TDN

片面脚付 【スチール】 無地黒板 サイズ別価格表

板面外寸	品番	価格	外形寸法
2410×1210	MS48TN	¥95,000	2467×2010×610
1810×1210	MS46TN	¥75,000	1867×2010×610
1810×910	MS36TN	¥42,500	1867×1820×610
1210×910	MS34TN	¥34,600	1267×1820×610

両面脚付 【スチール】 無地黒板 サイズ別価格表

板面外寸	品番	価格	外形寸法
2410×1210	MS48TDN	¥100,000	2496×2010×610
1810×1210	MS46TDN	¥ 80,000	1896×2010×610
1810×910	MS36TDN	¥ 51,000	1896×1860×610
1210×910	MS34TDN	¥ 46,000	1296×1860×610

両面脚付無地 【スチール】 黒板/
【ホワイトボード】 ホワイトボード

おもて面がホワイトボード、うら面が黒板の回転式ボード!

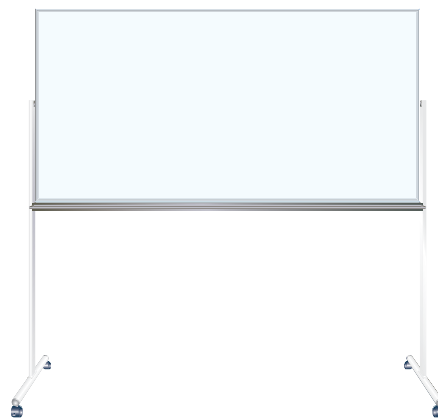

両面脚付 (片面：スチール黒板/片面：ホワイトボード) サイズ別価格表

板面外寸	品番	価格	外形寸法
1810×910	MSH36TDN	¥68,000	1896×1860×610
1210×910	MSH34TDN	¥58,000	1296×1860×610

壁掛・脚付 【スチール】 暗線入黒板

壁掛暗線入 サイズ別価格表

板面外寸	品番	価格	外形寸法
1810×910	MS36X	¥28,000	—
1210×910	MS34X	¥21,000	—

片面脚付暗線入 サイズ別価格表

板面外寸	品番	価格	外形寸法
1810×910	MS36TXN	¥46,400	1867×1820×610
1210×910	MS34TXN	¥37,600	1267×1820×610

両面脚付 (片面：暗線入/片面：無地) サイズ別価格表

板面外寸	品番	価格	外形寸法
1810×910	MS36TDXN	¥56,200	1896×1860×610
1210×910	MS34TDXN	¥49,000	1296×1860×610

壁掛・脚付 スチール 月予定夕テ書黒板

壁掛・脚付 スチール 月予定ヨコ書黒板

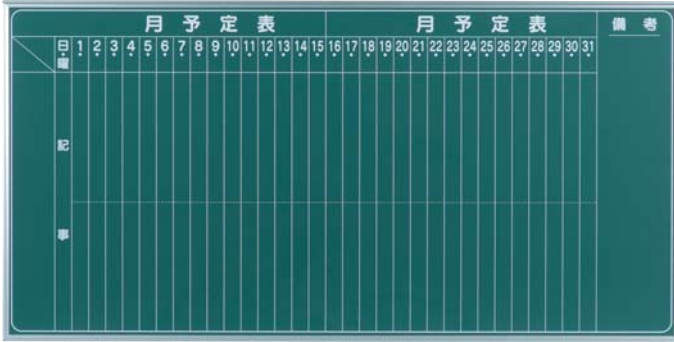

1810×910 壁掛：MS36M 脚付：MS36TMN

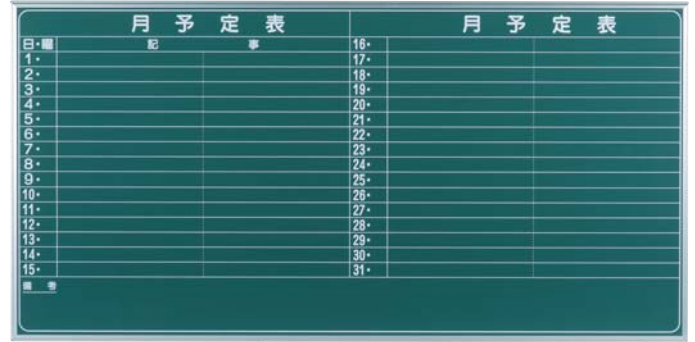

1810×910 壁掛：MS36Y 脚付：MS36TYN

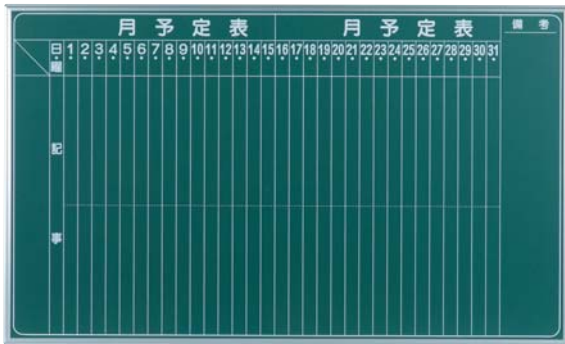

1510×910 壁掛：MS35M



1510×910 壁掛：MS35Y

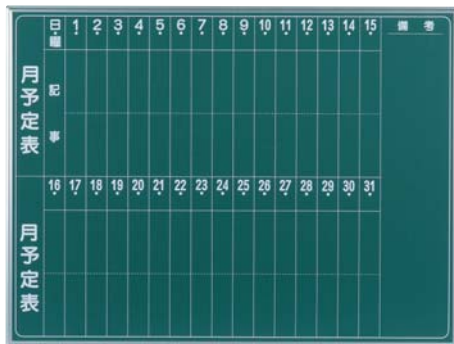

1210×910 壁掛：MS34M 脚付：MS34TMN

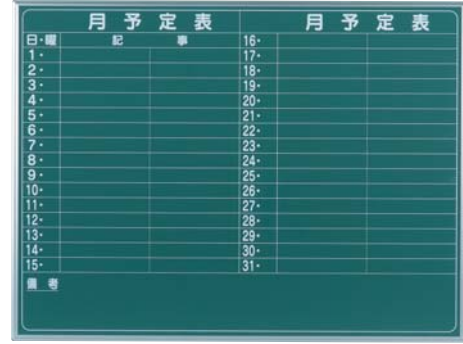

1210×910 壁掛：MS34Y 脚付：MS34TYN

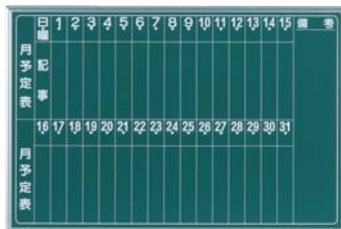

910×610 壁掛：MS23M

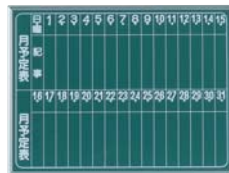

610×460
壁掛：MS2M

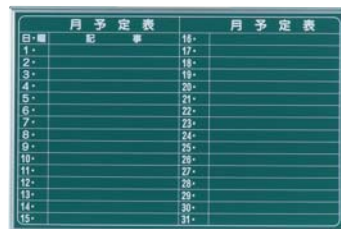

910×610 壁掛：MS23Y

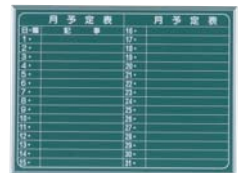

610×460
壁掛：MS2Y

	板面外寸	品番	価格
壁掛	1810×910	MS36M	¥26,800
	1510×910	MS35M	¥26,000
	1210×910	MS34M	¥19,200
	910×610	MS23M	¥11,800
	610×460	MS2M	¥ 7,000

	板面外寸	品番・価格	外形寸法
片面脚付	1810×910	MS36TMN ¥46,800	1867×1820×610
	1210×910	MS34TMN ¥37,800	1267×1820×610

	板面外寸	品番	価格
壁掛	1810×910	MS36Y	¥26,800
	1510×910	MS35Y	¥26,000
	1210×910	MS34Y	¥19,200
	910×610	MS23Y	¥11,800
	610×460	MS2Y	¥ 7,000

	板面外寸	品番・価格	外形寸法
片面脚付	1810×910	MS36TYN ¥46,800	1867×1820×610
	1210×910	MS34TYN ¥37,800	1267×1820×610

Nシリーズ^{【スチール】} 軽量タイプ壁掛無地ホワイトボード

環境を考慮した「分別設計」板面芯材には再生プラ段を使用し、軽量化を実現！板面スチールホワイトなので書き消しも抜群！

! 軽量タイプNシリーズ
粉受けはH寸法(長さ)のものが付属します
NV1, NV2, NV23には入数が設定されています

付属 C: イレーザー付ボードマーカー/黒、壁面取付用洋折、壁面取付用吊具
B: ボードマーカー/黒1本、ラーフル1個
壁面取付用洋折、壁面取付用吊具

450×300
NV1[Ⓔ]
オープン価格
0.6kg
! 入数/10枚
付属 C

600×450
NV2[Ⓔ]
オープン価格
1.0kg
! 入数/10枚
付属 C

900×600
NV23[Ⓔ]
オープン価格
2.8kg
! 入数/5枚
付属 B

1200×900
NV34[Ⓔ]
オープン価格
5.2kg
付属 B

1800×900
NV36[Ⓔ]
オープン価格
7.7kg
付属 B

軽量タイプNシリーズ 壁掛無地ホワイトボード 軽量タイプ書庫用ボード

板面をしっかりと固定 スライド型吊具

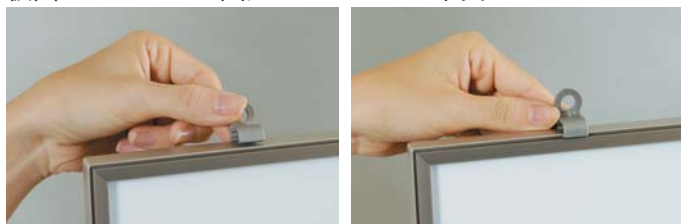

アルミ枠の後側に吊具の溝をかけ、前側に倒すようにアルミ枠の溝に吊具の前部をはめます。枠上部に2個取付後、吊り下げしてください。

アルミ製粉受け取付け方法

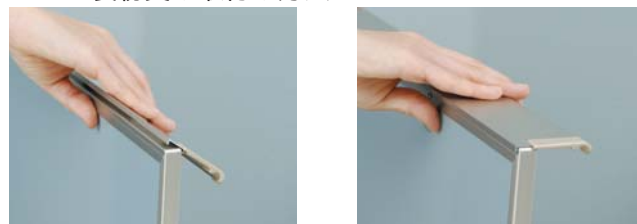

①粉受けのテープ保護紙を取り除いてください。
②ボード面側より粉受けをアルミ枠にはめ、軽く押し下げ後側の枠にもかけます。
③後側が確実に掛かるよう前に粉受けを引き出します。

軽量タイプ^{【スチール】} 書庫用ボード

環境を考慮した「分別設計」

板面芯材には再生プラ段を使用し、軽量化を実現！
板面スチールホワイトなので書き消しも抜群！

付属 ボードマーカー/黒1本、ラーフル1個
壁面取付用吊具、壁面取付用洋折

裏面：マグネット付
スチール書庫の前面、側面に
貼付けてお使いいただけます

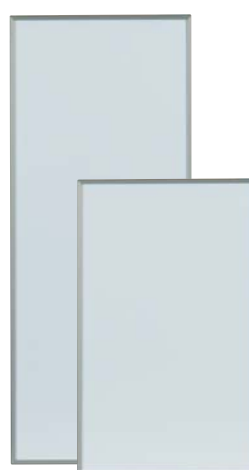

360×900 FB937G[Ⓔ]
¥8,700

360×600 FB637G[Ⓔ]
¥6,300

板面色/ホワイト

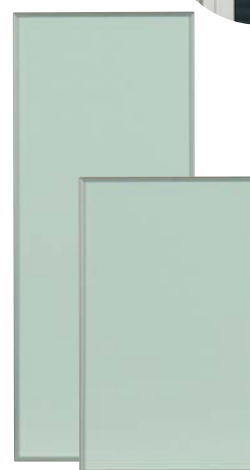

360×900 FG937G[Ⓔ]
¥8,700

360×600 FG637G[Ⓔ]
¥6,300

板面色/グリーン



1800 × 900 付属 B

【スチール】NV36Y ◎ オープン価格 (入数1)



1200 × 900 付属 B

【スチール】NV34Y ◎ オープン価格 (入数1)



900 × 600 付属 B

【スチール】NV23YJ ◎ オープン価格 (入数5)



900 × 600 付属 B

【スチール】NV23YY ◎ オープン価格 (入数5)



900 × 600 付属 B

【スチール】NV23Q ◎ オープン価格 (入数5)

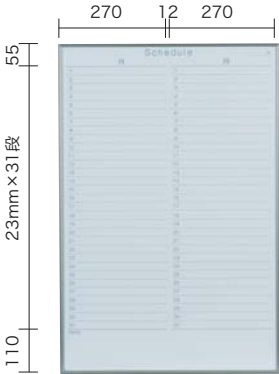

600 × 900 付属 B

【スチール】NV23Y ◎ オープン価格 (入数5)



450 × 600 付属 C

【スチール】NV2Y ◎ オープン価格 (入数10)

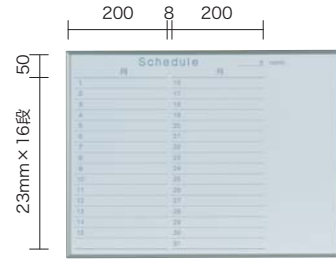

600 × 450 付属 C

【スチール】NV2YY ◎ オープン価格 (入数10)



360 × 900

板面色 グリーン
【スチール】FG937M ◎ ¥9,500

板面色 ホワイト
【スチール】FB937M ◎ ¥9,500



360 × 600

【スチール】FG637Q ◎ ¥7,200

【スチール】FB637Q ◎ ¥7,200



360 × 600

【スチール】FG637W ◎ ¥7,200

【スチール】FB637W ◎ ¥7,200



360 × 600

板面色 ホワイト
【スチール】FB637M ◎ (2枚1組)
¥13,600

UDミーティングボード

Universal Design



収納上手なマーカーボックス付

開閉自在のラッチ機能で、乱雑になりやすいマーカーやラールをきれいに収納。移動時にマーカーの落下も生じません。



ボード面は
50mm暗線入

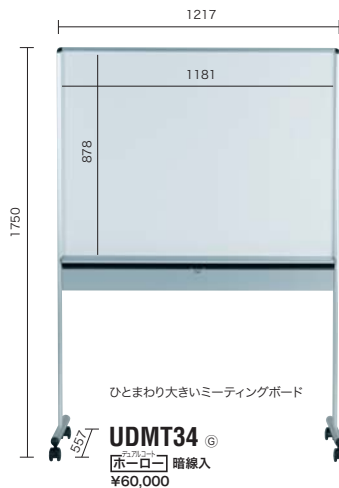
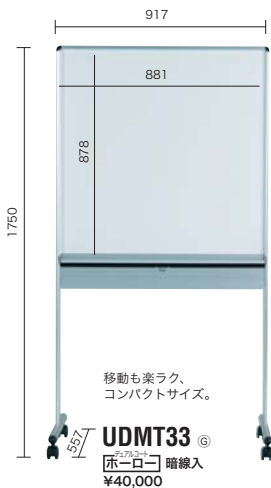
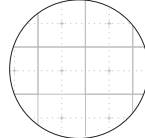

UDフリーボード

Universal Design

 消費税別途
受注生産品



ご使用される方の状況に合わせて
400mm上下にストロークするフリーボード。
記入時の腰、肩の負担を軽減しました。

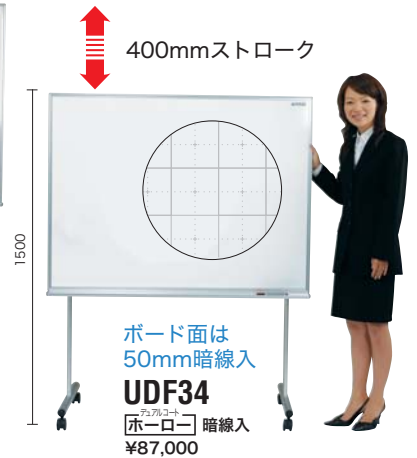
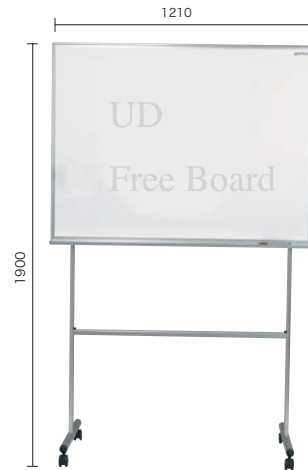

UDフリーボード 五面 400mm上下にストロークする五面ボード！

Universal Design

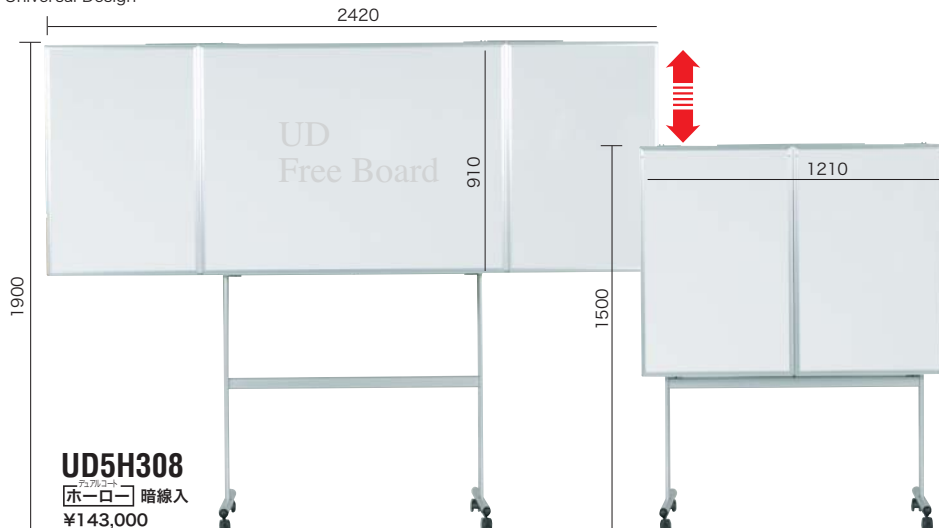

壁掛ボードをもっと便利に一オプション部品

！オプション部品はすべてのホワイトボードに対応できません
下部のオプション部品対応表をご参照ください

ポールで自立取付するときは…

ハイポールは1800~2700mmの天井高に対応します

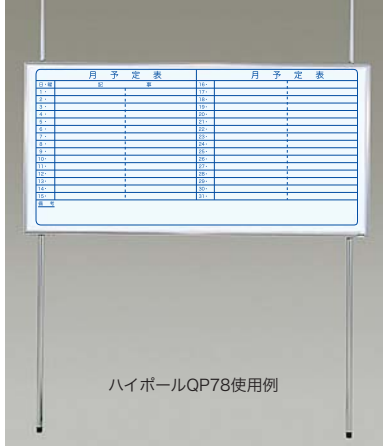

ハイポールQP78使用例

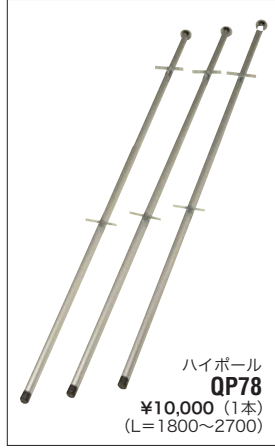

ハイポール
QP78
¥10,000 (1本)
(L=1800~2700)

さらに強力で吊下げ固定します 角ナット部品



アルミ枠の内側に挿した角ナットにヒートン状の部材で締め付け固定します。
■用途
特殊な取付・吊り下げ時

9-VP5H ¥300



アルミ枠の内側に挿し、虫ネジで固定。ナットを締め付けができません。
■用途
パイプ柱(25×40)への固定など

9-VP8U ¥600

アルミ枠の内側に挿した角ナットをボルトを回し固定。さらにナットで締め付けができません。
■用途
パイプ柱(32×32)への固定など

9-VP6F ¥300

！後付けはできませんので、
板面ご注文時にご指定ください

取付手順 ①



取付手順 ②



取付手順 ③



アジャスターをポール上部に差し込み床と天井を突っ張りポールを絞り込んでください。この時に取付手順②の取付金具をポールに仮止めておいてください。

取付金具をご希望の高さにセットしてください(ドライバーで締め付け)。下部、上部ともセットしてください。

止めツマミを取付金具と板面アルミ枠の溝に差し込み90度回し固定します。

マーカーはいつも清潔に…マーカーボックス



CBM-A171 長さ170mm ¥2,500
CBM-A301 長さ300mm ¥4,000



CBM-B171 長さ170mm ¥2,500
CBM-B301 長さ300mm ¥4,000

壁掛ボードを自立できる専用スタンドです



フレキシブルアジャスター板面をしっかりと固定



下部ボード受け板面を手前に持ち出す設計は、マーカーの粉が舞いにくく、また下方の面も書きやすくします。

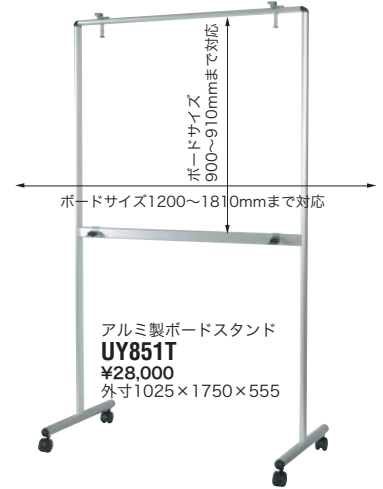

アルミ製ボードスタンド
UY851T
¥28,000
外寸1025×1750×555

ローパーティションに取付けするときは…

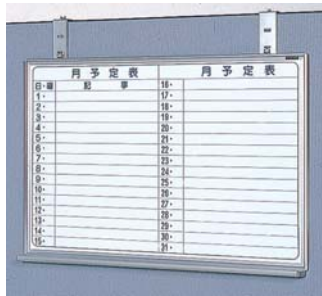

ツインフック
9-VP5
¥1,800
2本1セット



パーティションの厚みに合わせて30~70mmの幅で自在に固定できます。



板面金具を上アルミ枠の溝に入れ90度回転し固定します。



本体には9つの差し込み穴(50mmピッチ)があります。ご希望の位置の差し込み穴に板面金具を差し込んで下さい。



アルミ製ボードスタンド
UY851T ¥28,000
MAJIシリーズ壁掛ホワイトボード
MH34 ¥22,800



アルミ製ボードスタンド
UY851T ¥28,000
MAJIシリーズ壁掛ホワイトボード
MH36 ¥32,400

オプション部品対応表		ハイポールQP78	角ナット			マーカーボックス	ツインフック	アルミ製ボードスタンド
			9-VP5H	9-VP6F	9-VP8U			
14、15、17	MAJIシリーズ(Sは除く)	○	○	○	○	○	○	
16	AXシリーズ	×	×	×	○	×	×	
10~13、32	MRシリーズ・Nシリーズ	×	×	×	×	×	○	

Pシリーズ シックスクール対策製品(F★★★★対応)

消費税別途
受注生産品

Pシリーズはオリジナルフレーム厚を活かした
がっちりとした堅牢仕上げのボードです。

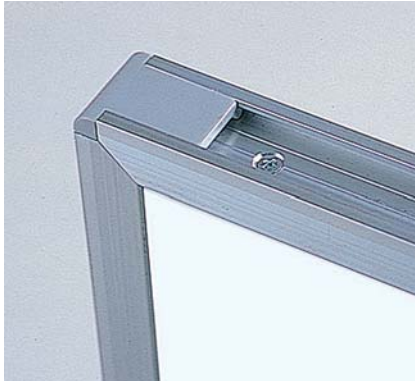

安全を考慮したコーナープラスチックパーツ



4面溝付オリジナルフレーム

オプションの機能部品が取付可能！

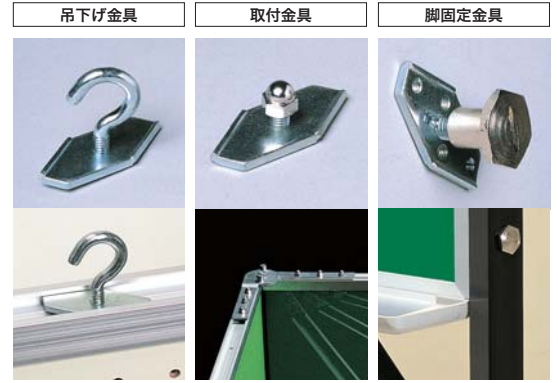

9-PH ¥600

9-P4 ¥400

9-P8 ¥500

9-PHはヒートン状。枠体に取付け、さまざまな物を吊り下げるのに適します。
9-P4はヒートン状。枠体に取付け、さまざまな物を吊り下げるのに適します。
9-P8はヒートン状。枠体に取付け、さまざまな物を吊り下げるのに適します。

壁付 デュアルコート ホーロー 無地ホワイトボード デュアルコート ホーロー スチール 黒板・掲示板

板面外寸	デュアルコートホーローホワイトボード		スチール黒板		デュアルコートホーロー黒板		掲示板	
	品番	価格	品番	価格	品番	価格	品番	価格
1800×915	PH306	¥41,000	PS306	¥33,500	PG306	¥40,500	PK306	¥33,000
2400×915	PH308	¥78,000	PS308	¥54,800	PG308	¥68,000	PK308	¥54,000
2700×915	PH309	¥88,000	PS309	¥64,000	PG309	¥78,800	PK309	¥63,000
3000×915	PH310	¥98,000	PS310	¥71,500	PG310	¥87,700	PK310	¥70,800
3600×915	PH312	¥110,000	PS312	¥77,500	PG312	¥97,000	PK312	¥76,000
1800×1215	PH406	¥72,000	PS406	¥49,500	PG406	¥60,700	PK406	¥46,800
2400×1215	PH408	¥100,000	PS408	¥64,500	PG408	¥79,500	PK408	¥61,000
2700×1215	PH409	¥110,000	PS409	¥80,700	PG409	¥97,500	PK409	¥76,700
3000×1215	PH410	¥118,000	PS410	¥85,500	PG410	¥104,800	PK410	¥80,800
3600×1215	PH412	¥133,000	PS412	¥94,000	PG412	¥122,500	PK412	¥87,000

※掲示板表面色は、P.37よりお選びください。
※板面3000超は別途運賃申し受けます。

脚付 デュアルコート ホーロー 無地ホワイトボード スチール 黒板 シックスクール対策製品(F★★★★対応)

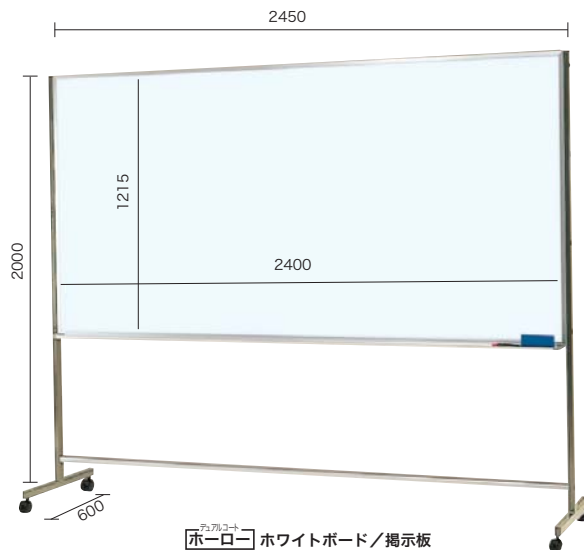

デュアルコート ホーロー ホワイトボード/掲示板
PTHK408 ¥126,300



スチール 黒板
PTS406 ¥66,500
※ボード高915の場合、総高は1850mmになります。

板面外寸	片面デュアルコートホーローホワイトボード		片面スチール黒板		デュアルコートホーローホワイトボード/掲示板		スチール黒板/掲示板		デュアルコートホーローホワイトボード/スチール黒板	
	品番	価格	品番	価格	品番	価格	品番	価格	品番	価格
1800×915	PTH306	¥58,000	PTS306	¥50,500	PTHK306	¥62,000	PTSK306	¥55,000	PTSH306	¥62,000
2400×915	PTH308	¥98,000	PTS308	¥74,800	PTHK308	¥103,500	PTSK308	¥80,000	PTSH308	¥103,500
2700×915	PTH309	¥110,000	PTS309	¥86,000	PTHK309	¥116,000	PTSK309	¥92,000	PTSH309	¥116,000
1800×1215	PTH406	¥89,000	PTS406	¥66,500	PTHK406	¥93,800	PTSK406	¥71,000	PTSH406	¥93,800
2400×1215	PTH408	¥120,000	PTS408	¥84,500	PTHK408	¥126,300	PTSK408	¥90,800	PTSH408	¥126,300
2700×1215	PTH409	¥132,000	PTS409	¥102,700	PTHK409	¥140,000	PTSK409	¥110,000	PTSH409	¥140,000

掲示板表面色はP.37よりお選びください

脚付 デュアルコート ホーロー 二つ折ホワイトボード スチール 黒板 受

受 消費税別途
受注生産品

シックスクール対策製品(F★★★★対応)



デュアルコート
ホーロー ホワイトボード
VHK308 ¥138,000
サイズ/2450×600×1850
板面サイズ/2400×900

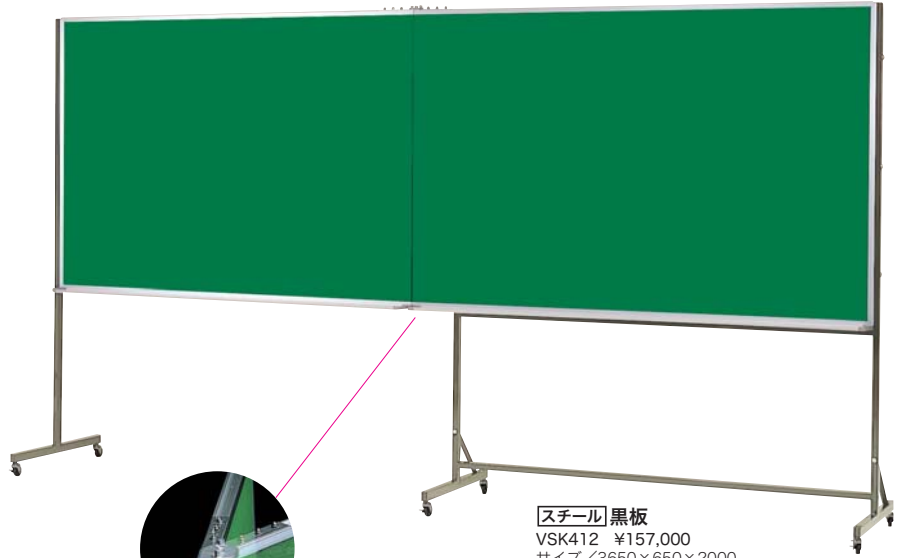

スチール 黒板
VSK412 ¥157,000
サイズ/3650×650×2000
板面サイズ/3600×1200



最大有効寸法2400×900、3600×900、3600×1200の3タイプが揃っています。
折り畳んでの使用や大きく広げて使用など、会議の内容に合わせてお使いいただけます。さらに、裏面は掲示板仕上げ。

掲示板表面色

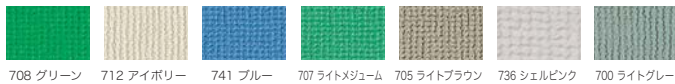

708 グリーン 712 アイボリー 741 ブルー 707 ライトメジウム 705 ライトブラウン 736 シェルピンク 700 ライトグレー
※板面サイズ3000超は運賃別途申し受けます。

板面外寸	スチール黒板/掲示板		デュアルコートホーローホワイトボード/掲示板	
	内面	外面	内面	外面
2400×900	VSK308	¥110,000	VHK308	¥138,000
3600×900	VSK312	¥138,000	VHK312	¥174,000
3600×1200	VSK412	¥157,000	VHK412	¥207,000

五面 デュアルコート ホーロー ホワイトボード ホーロー スチール 黒板 シックスクール対策製品(F★★★★対応) 受



写真) V5S312に五線譜を罫引(罫引料金は別途です)

ワイドな五面黒板

最大W3600mmサイズに書き消しが可能!

- ・1台で5面の使い分けが可能です。
- ・左右を折りたたみ、コンパクトに収納。
- ・コンパクトに収納できるので、移動も可能となりました。

板面外寸	脚付タイプ					
	デュアルコートホーローホワイトボード		スチール黒板		デュアルコートホーロー黒板	
	品番	価格	品番	価格	品番	価格
3600×900	V5H312	¥247,000	V5S312	¥191,000	V5G312	¥227,000
3600×1200	V5H412	¥295,000	V5S412	¥228,000	V5G412	¥269,000

板面外寸	壁付タイプ					
	デュアルコートホーローホワイトボード		スチール黒板		デュアルコートホーロー黒板	
	品番	価格	品番	価格	品番	価格
3600×900	V5HW312	¥178,000	V5SW312	¥122,000	V5GW312	¥157,000
3600×1200	V5HW412	¥231,000	V5SW412	¥158,000	V5GW412	¥199,000

ボードパーティション

ボードマーカで記入できる全面ホワイトボードのパーティション。ミーティングスペースの規模により次々と連結できます。

消費税別途
受注生産品

マグネットを使えば
図面等掲示できます

全面にホワイトボードマーカで
書き消しができます

Board Partition

片面は全面ビニールレザー貼
両面ホワイトボード仕様もあります。

写真/ボードパーティション使用例
ボードパーティション PVK-B406(板面外寸：1200×1800) 5枚
角パイプ脚 PRT185B(アジャスター付) 6本

PVV 両面 [スチール] ホワイトボード



PVK-B 片面 [スチール] ホワイトボード
片面 ビニールレザー・ブルー(741)



ビニールレザーは掲示板の表面材です。

PVK-G 片面 [スチール] ホワイトボード
片面 ビニールレザー・ライトグレー(700)



ビニールレザーは掲示板の表面材です。

板面サイズ H=1200mm

PVV304 (板面外寸：900×1200) ¥25,500	PVK-B304 (板面外寸：900×1200) ¥24,500	PVK-G304 (板面外寸：900×1200) ¥24,500
PVV404 (板面外寸：1200×1200) ¥40,000	PVK-B404 (板面外寸：1200×1200) ¥36,500	PVK-G404 (板面外寸：1200×1200) ¥36,500

板面サイズ H=1500mm

PVV305 (板面外寸：900×1500) ¥30,000	PVK-B305 (板面外寸：900×1500) ¥28,000	PVK-G305 (板面外寸：900×1500) ¥28,000
PVV405 (板面外寸：1200×1500) ¥50,000	PVK-B405 (板面外寸：1200×1500) ¥46,000	PVK-G405 (板面外寸：1200×1500) ¥46,000

板面サイズ H=1800mm

PVV306 (板面外寸：900×1800) ¥35,000	PVK-B306 (板面外寸：900×1800) ¥33,000	PVK-G306 (板面外寸：900×1800) ¥33,000
PVV406 (板面外寸：1200×1800) ¥53,500	PVK-B406 (板面外寸：1200×1800) ¥49,000	PVK-G406 (板面外寸：1200×1800) ¥49,000

映写用ボードパーティション

消費税別途
受注生産品

板面は^{デュアルコート}「ホーロー」無変形・無変色

800°C前後の高温で焼成しております。表面硬度が高く繰り返し書き消しができるのが特長です。

板面はノン・ハレーション

ボード面のエンボス化により
広視野角(拡散反射機能)を実現。

ボードパーティション、映写用ボードパーティションの
組立てには下欄「角パイプ脚」が必要です



写真/映写用ボードパーティション使用例

映写用ボードパーティション **PMCK-B406** (板面外寸: 1200×1800) 1枚
 ボードパーティション **PVK-B406** (板面外寸: 1200×1800) 2枚
 角パイプ脚 **PRT185B** (アジャスター付) 4本

PMCV 片面^{デュアルコート}「ホーロー」スクリーン
 片面「スチール」ホワイトボード



PMCK-B 片面^{デュアルコート}「ホーロー」スクリーン
 片面 ビニールレザー・ブルー(741)



ビニールレザーは掲示板の表面材です。

PMCK-G 片面^{デュアルコート}「ホーロー」スクリーン
 片面 ビニールレザー・ライトグレー(700)



ビニールレザーは掲示板の表面材です。

板面サイズ H=1500mm

PMCV305 (板面外寸: 900×1500) ¥46,000	PMCK-B305 (板面外寸: 900×1500) ¥44,000	PMCK-G305 (板面外寸: 900×1500) ¥44,000
PMCV405 (板面外寸: 1200×1500) ¥69,500	PMCK-B405 (板面外寸: 1200×1500) ¥65,500	PMCK-G405 (板面外寸: 1200×1500) ¥65,500

板面サイズ H=1800mm

PMCV306 (板面外寸: 900×1800) ¥51,500	PMCK-B306 (板面外寸: 900×1800) ¥49,500	PMCK-G306 (板面外寸: 900×1800) ¥49,500
PMCV406 (板面外寸: 1200×1800) ¥77,000	PMCK-B406 (板面外寸: 1200×1800) ¥72,000	PMCK-G406 (板面外寸: 1200×1800) ¥72,000

角パイプ脚

安全・簡単組立

ボードパーティション、映写用ボードパーティションに組み込んだ
「落とし込み金具」を角パイプ脚4面についた「取付穴」に入れるだけ。

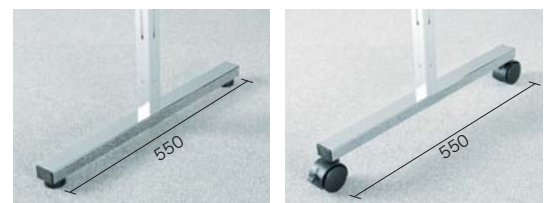
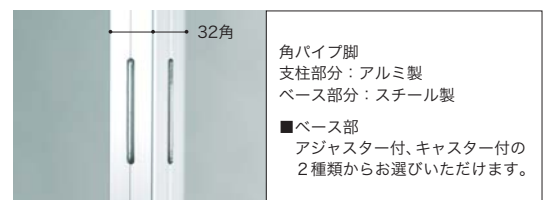
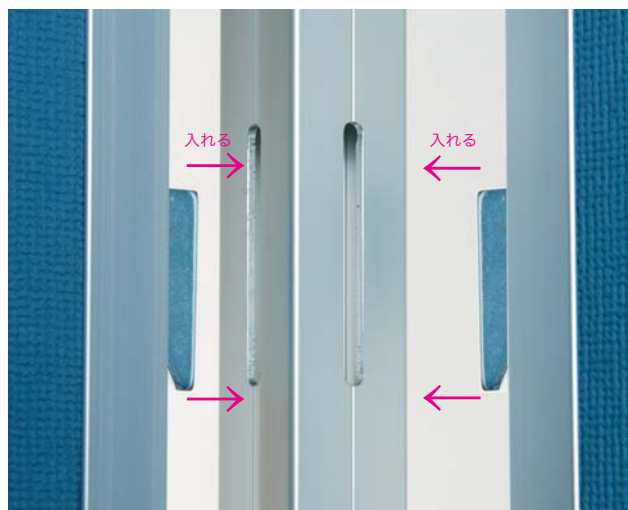

板面サイズ	H=1200用	H=1500用	H=1800用
	アジャスター付 総高=1290mm	キャスター付 総高=1340mm	
	PRT125B ¥11,800	PRT125C ¥12,000	
	総高=1590mm	総高=1640mm	
	PRT155B ¥12,300	PRT155C ¥12,500	
	総高=1890mm	総高=1940mm	
	PRT185B ¥12,800	PRT185C ¥13,000	

ボードパーティション R

ボードマーカーで記入できる全面ホワイトボードのパーティション。

消費税別途
受注生産品



角を丸みをつける事で、
温かみを感じさせられるボードパーティション。
角をとった安全設計の樹脂枠。

全面にホワイトボードマーカーで書き消しができ、
マグネットを使用して掲示する事もできます。



Board Partition R



総高が低めな設計で物の受け渡しなどが
スムーズにいきます。
また、顔を見て話ができるので、
コミュニケーションがとりやすいように
なっています。

写真/ボードパーティション R 使用例
ホワイト/ホワイト 1枚 PJHH404 ¥65,000
掲示板(705)/掲示板(705) 1枚 PJKK406 ¥57,000
角パイプ 3本 PJT122 ¥9,000



マーカーで書き消しできます



ピンで掲示できます



マグネット表示ができます

樹脂枠 デュアルコートホーローホワイトボード



デュアルコートホーローとは、表面ホーロー層が2層構造を形成していることを表現したものです。それぞれ800℃の高温で焼成しております。表面硬度が高く前後繰り返し書き消しができるのが特長です。

	板面外寸	品番	価格
ホワイト/ホワイト	1200×1200	PJHH404	¥65,000
	1800×1200	PJHH406	¥90,000
ホワイト/掲示板	1200×1200	PJHK404	¥55,000
	1800×1200	PJHK406	¥75,000

❗ 角パイプ脚は上記価格に含まれておりません。角パイプ脚も併せてご注文願います。

樹脂枠 両面ワンウェイ掲示板



掲示板表面は弾力性に富み、ピンホールの復元力が強いビニールスポンジレザー貼り。

	板面外寸	品番	価格
掲示板/掲示板	1200×1200	PJJK404	¥43,000
	1800×1200	PJJK406	¥57,000

❗ 角パイプ脚は上記価格に含まれておりません。角パイプ脚も併せてご注文願います。

掲示板カラー

ピンボード選べる7色

板面色をご注文時にご指定ください。

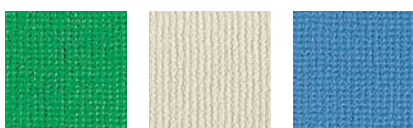

グリーン(708) アイボリー(712) ブルー(741)



ライトメジューム(707) ライトブラウン(705) シェルピンク(736) ライトグレー(700)

アルミ角パイプ脚

PJT122
L=1220 40角
¥9,000

❗ 自立はできません



用途で選べるボードパーティションシリーズ



ボードパーティション P.38



ボードパーティションBLACK P.42

ボードパーティション BLACK

ボードマーカーで記入できる全面ブラックボードのパーティション。ミーティングスペースの規模により次々と連結できます。

消費税別途
受注生産品

今までにない黒のパーティション
スタイリッシュに新登場!!



写真/ボードパーティションBLACK 使用例

スチールブラック PEE306 (板面外寸: 900×1800) 3枚
有孔ボードブラック PR306K (板面外寸: 900×1800) 2枚
角パイプ脚 PRT185B (アジャスター付) 6本

PEE スチールブラックタイプ

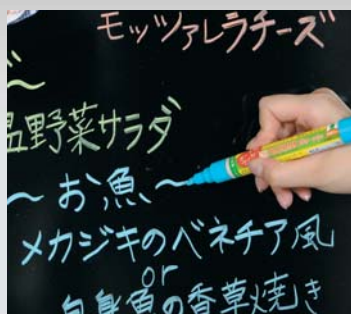

蛍光マーカーによる書込みや、マグネットによる表示が可能です。

PR 有孔ボードブラックタイプ



スネークフック(オプション)を利用してのパネルの取り付けや、リーフレットホルダー(オプション)を使いチラシを入れていただけます。

PRT 角パイプ脚

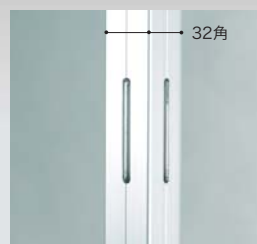

角パイプ脚
支柱部分: アルミ製
ベース部分: スチール製

■ベース部
アジャスター付、キャスター付の2種類からお選びいただけます。



板面サイズ アジャスター付 キャスター付

H=1500用

総高=1590
PRT155B
¥12,300

総高=1640
PRT155C
¥12,500

H=1800用

総高=1890
PRT185B
¥12,800

総高=1940
PRT185C
¥13,000

タイプ	サイズ	品番	価格
スチールブラック	900×1800	PEE306	¥38,600
	900×1500	PEE305	¥35,300
有孔ボードブラック	900×1800	PR306K	¥30,000
	900×1500	PR305K	¥28,000

オプション

ボードパーティションは、間仕切りとしてお使いいただくだけでなく、ブラックボードやマグネット掲示板としてご利用いただけます。オプション商品と一緒にお使いいただくことで、ちょっとした展示やご案内等、使い勝手が広がります。



R-ZIG6-M (紫)
R-ZIG6-W (白)
R-ZIG6-Y (黄)
R-ZIG6-O (橙)
R-ZIG6-B (青)
R-ZIG6-P (桃)
R-ZIG6-G (緑)
R-ZIG6-R (赤)

中字・6mm芯
各¥300
各色10本入



R-ZIG15-M (紫)
R-ZIG15-W (白)
R-ZIG15-Y (黄)
R-ZIG15-P (桃)
R-ZIG15-B (青)
R-ZIG15-O (橙)
R-ZIG15-G (緑)
R-ZIG15-R (赤)

中字・15mm芯
各¥500
各色5本入

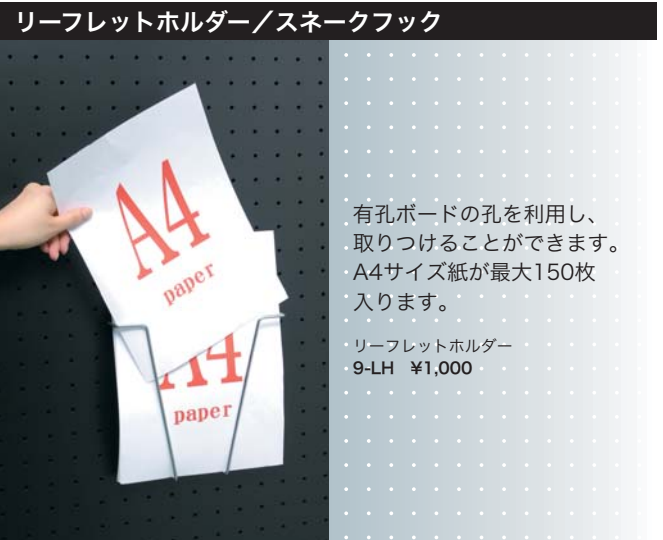

有孔ボードの孔を利用し、取りつけることができます。A4サイズ紙が最大150枚入ります。

リーフレットホルダー
9-LH ¥1,000

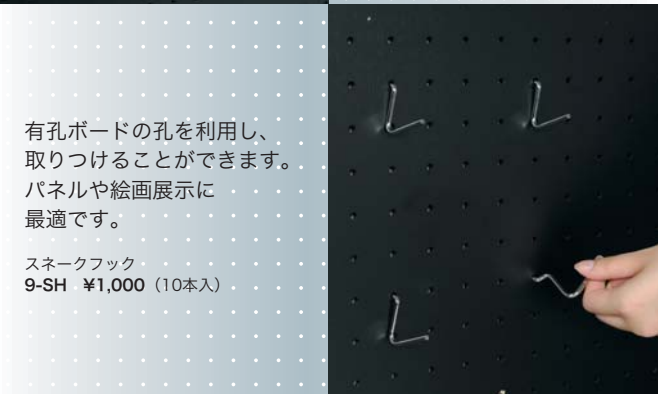

有孔ボードの孔を利用し、取りつけることができます。パネルや絵画展示に最適です。

スネークフック
9-SH ¥1,000 (10本入)

カラーマグネット・ジッキー250



30φ CMZ30-W (白)
CMZ30-R (赤)
CMZ30-B (青)
CMZ30-Y (黄)
CMZ30-G (緑)
CMZ30-K (黒)
CMZ30-D (橙)
各¥720
1パック8個入

40φ CMZ40-W (白)
CMZ40-R (赤)
CMZ40-B (青)
CMZ40-Y (黄)
CMZ40-G (緑)
CMZ40-K (黒)
CMZ40-D (橙)
各¥720
1パック6個入

ワイヤーハンガー/パーティションフック



フックに引っ掛け、任意の高さで絵や額を吊り下げできます。

ワイヤーハンガー
9-YH ¥3,500
L=1000mm



パーティションの上部に引っ掛け、絵や額などを吊り下げるのに適します。

パーティションフック
9-JH ¥500 (30ミリ巾用)

パーティションフック (両面用)
9-JHD ¥500 (30ミリ巾用)

レーザー罫引



今あるボードって...
月予定 や 行先予定表
だけじゃない?

必要なのは!

- オフィスに合った内容のボードで
- 社員全員の **目標管理!**
意識高揚!

会社の業績アップ!!

業績がアップする ボード管理術

企業様に合った使い勝手の良いオリジナル罫引フォームをご提案するページです。ここでご紹介いたします11のフォームをもとに、それぞれの企業様に合ったオリジナル罫引を作成いたします。ボード管理は、目標管理・意識高揚につながるメリットがいっぱいです。

(使用例写真で使用したマグネットシートは本体価格に含まれておりません)

業績がアップするボード管理術

①「行動予定チェック表」 年間予定(目標)、今月の強化目標、および月々の定型業務をサポートします。

1年間の予定(目標)を記入します。

年(月)の強化テーマを記入します。

年間の予定		1月	2月	3月	4月	5月	6月	7月	8月	9月	10月	11月	12月
担当	担当者	担当者	担当者	担当者	担当者	担当者	担当者	担当者	担当者	担当者	担当者	担当者	担当者
業務	業務	業務	業務	業務	業務	業務	業務	業務	業務	業務	業務	業務	業務
回数	回数	回数	回数	回数	回数	回数	回数	回数	回数	回数	回数	回数	回数
5日	10日	15日	20日	25日	月末	5日	10日	15日	20日	25日	月末	5日	10日

業務が完了した場合のマグネットで表示します。

予定日を超えた場合のマグネットで表示新たに予定日を記入。

向かって左側には毎月の「定型業務」を、右側には今月の「強化業務」を記入します。

写真/壁掛ホローホワイトボード
MH36(1810×910) レーザー罫引
文字: カット文字(ダークグレー) 書体: 角ゴ
MH36R9-1「行動予定チェック表」
本体価格: ¥46,900
<MH36 ¥32,400 罫引代 ¥14,500>

☆「行動予定チェック表」導入メリット

※社内に掲示することによって、社員全員が目標に向かうという意識が強くなりました。

※年に1回しかないことって忘れがちになってしまいますが、年間の予定が掲示してあるので、前もって準備ができるようになりました。

※他部門の人の行動を把握でき、会社全体の視野が広がりました。



年間の予定		1月	2月	3月	4月	5月	6月	7月	8月	9月	10月	11月	12月
担当	担当者	担当者	担当者	担当者	担当者	担当者	担当者	担当者	担当者	担当者	担当者	担当者	担当者
業務	業務	業務	業務	業務	業務	業務	業務	業務	業務	業務	業務	業務	業務
回数	回数	回数	回数	回数	回数	回数	回数	回数	回数	回数	回数	回数	回数
5日	10日	15日	20日	25日	月末	5日	10日	15日	20日	25日	月末	5日	10日

④ 「入荷予定表(1週間分)」 入荷予定の商品把握のほか、未入荷分の後フォローもできます。

写真/壁掛ホーローホワイトボード
MH36(1810×910) レーザー野引
文字：カット文字(黒)
書体：細丸ゴ
MH36R9-12 「入荷予定表(1週間分)」
本体価格：¥46,900
< MH36 ¥32,400 野引代 ¥14,500 >

(使用例写真で使用したマグネットシートは本体価格に含まれておりません)

5月	13日		14日		15日		16日		17日		18日		備考	
	月	火	水	木	金	土	日	月	火	水	木	金		土
午前	アイテム SA-30 56-60	アイテム UB-25 UB-28	アイテム SA-30 UB-25 UB-28	アイテム SA-30 UB-25 UB-28	アイテム SA-30 UB-25 UB-28	アイテム SA-30 UB-25 UB-28	アイテム SA-30 UB-25 UB-28	アイテム SA-30 UB-25 UB-28	アイテム SA-30 UB-25 UB-28	アイテム SA-30 UB-25 UB-28	アイテム SA-30 UB-25 UB-28	アイテム SA-30 UB-25 UB-28	アイテム SA-30 UB-25 UB-28	
午後	アイテム SA-30 56-60	アイテム UB-25 UB-28	アイテム SA-30 UB-25 UB-28	アイテム SA-30 UB-25 UB-28	アイテム SA-30 UB-25 UB-28	アイテム SA-30 UB-25 UB-28	アイテム SA-30 UB-25 UB-28	アイテム SA-30 UB-25 UB-28	アイテム SA-30 UB-25 UB-28	アイテム SA-30 UB-25 UB-28	アイテム SA-30 UB-25 UB-28	アイテム SA-30 UB-25 UB-28	アイテム SA-30 UB-25 UB-28	

入荷予定のアイテム
を記入します。

入荷した場合■のマグ
ネットを表示します。

入荷していない場合■のマグ
ネットを表示します。

☆「入荷予定表」導入メリット

※入荷予定の商品の把握のほか、未入荷の後フォローもできるようになりました。

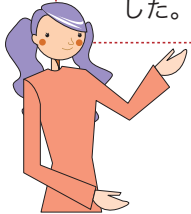

月	日	日	日	日	日	備考
午前						
午後						

⑤ 「在庫管理表(期限付)」 多種多様な商品・部材の在庫状況を一目でわかるように表示できます。

写真/壁掛ホーローホワイトボード
MH36(1810×910) レーザー野引
文字：カット文字(黒)
書体：細丸ゴ
MH36R9-7 「在庫管理表(期限付)」
本体価格：¥46,900
< MH36 ¥32,400 野引代 ¥14,500 >

(使用例写真で使用したマグネットシートは本体価格に含まれておりません)

8月	中央倉庫		Y-1		Y-2		230棟		230棟	
	商品名	期限場所数	商品名	期限場所数	商品名	期限場所数	商品名	期限場所数	商品名	期限場所数
7月										

商品名を
表示します。

使用期限を記入します。

マグネットで保管
場所を表示します。

在庫数を
記入します。

☆「在庫管理表(期限付)」導入メリット

※在庫管理の意識が高まりました。
※数量がわかるので在庫切れを予防できました。

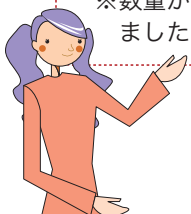

商品名	期限場所数	商品名	期限場所数	商品名	期限場所数	商品名	期限場所数	商品名	期限場所数	商品名	期限場所数

⑥「商品開発スケジュール」

社内に掲示・記入することにより、全員が現在の開発計画が把握できます。

消費税別途

写真/壁掛ホーローホワイトボード
MH36(1810×910) レーザー野引
文字: カット文字(ダークグレー)
書体: 角ゴ
MH36R9-2「商品開発スケジュール」
本体価格: ¥46,900
< MH36 ¥32,400 野引代 ¥14,500 >

(使用例写真で使用したマグネットシートは本体価格に含まれておりません)

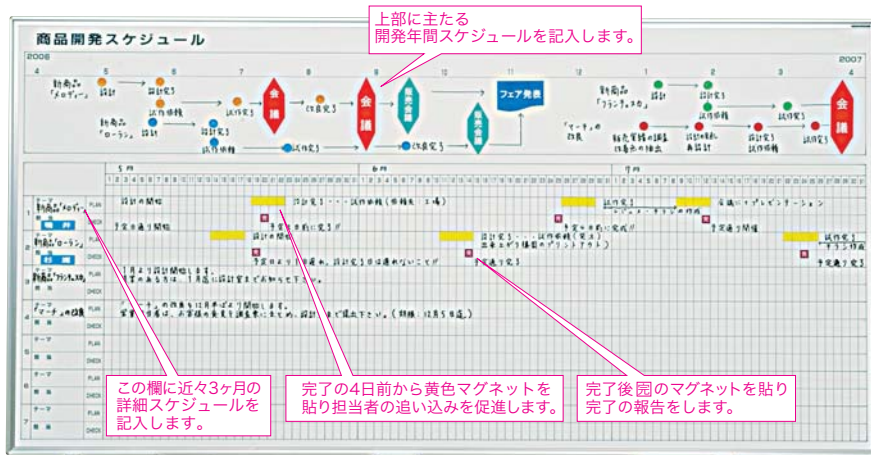

☆「商品開発スケジュール」導入メリット

- ※大きなテーマである新商品がどのような状況にあるか知ることができます。
- ※1年間の流れ、およびこの3ヶ月のスケジュールが見えるので、未着手物件が無くなりました。
- ※他部門の人の行動を把握でき、会社全体の視野が広がりました。
- ※完了予定日の4日前より、追い込み促進する黄色マグネットを表示することにより、完了が確実なものとなりました。

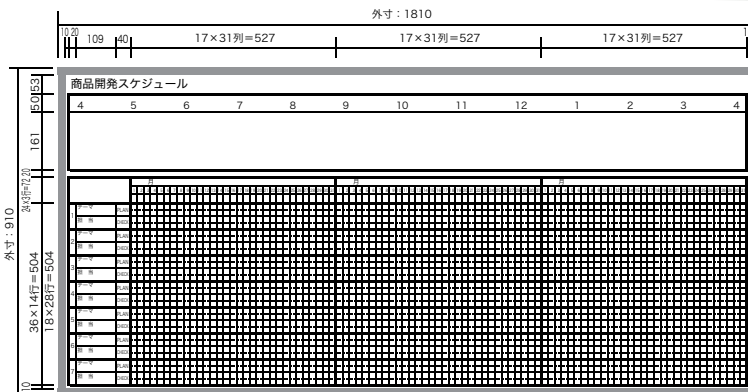

⑦「市場クレーム・工程内クレーム一覧表」

スピードを要するクレーム対応日を表示でき、クレーム内容を分析することにより原因およびボード上での対策指示もできます。

写真/壁掛ホーローホワイトボード
MH36(1810×910) レーザー野引
文字: カット文字(黒) テーマ部分赤文字
書体: 角ゴ
MH36R9-4
「市場クレーム・工程内クレーム一覧表」
本体価格: ¥46,900
< MH36 ¥32,400 野引代 ¥14,500 >

(使用例写真で使用したマグネットシートは本体価格に含まれておりません)



☆「クレーム一覧表」導入メリット

- ※クレームに対する社員の意識が高まりました。
- ※市場クレームがどのようなものか、また工程内クレームの傾向(どの工程に原因があるのか)予防対策を社員に開示することができました。
- ※班長、グループ長、管理責任者の対策コメントも列記でき、原因部門および社員全員に、ボードで指示ができるようになりました。



⑧「看護職員勤務一覧表」 大勢の看護職員の勤務状況が一目でわかるように表示できます。

写真/壁掛ホーローホワイトボード
MH36(1810×910) レーザー罫引

文字: カット文字(黒)

書体: 細角ゴ

MH36R9-9「看護職員勤務一覧表」

本体価格: ¥46,900

< MH36 ¥32,400 罫引代 ¥14,500 >

(使用例写真で使用したマグネットシートは本体価格に含まれておりません)



☆「看護職員勤務一覧表」導入メリット

※大勢いる職員の勤務状態が1つのボードで把握できるようになりました。

※マグネットによる表示だから勤務の変更があった時もすぐに直せます。

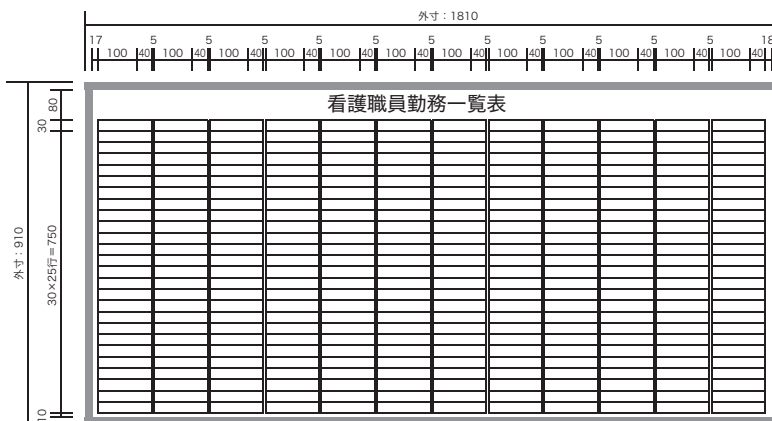

⑨「介護担当シフト表」 一日に数件または十数件訪問する介護訪問の行動をボードで表示します。また、翌日の予定(プラン)も表示することができます。複雑なシフト組みにも役立ちます。

写真/壁掛ホーローホワイトボード
MH36(1810×910) レーザー罫引

文字: カット文字(黒)

書体: 角ゴ

MH36R9-6「介護担当シフト表」

本体価格: ¥46,900

< MH36 ¥32,400 罫引代 ¥14,500 >

(使用例写真で使用したマグネットシートは本体価格に含まれておりません)



☆「介護担当シフト表」導入メリット

※机上で行なっていた複雑なシフト組みがわかりやすくなり、そのうえ表示できるようになりました。

※また、変更箇所も簡単に書き消しできるので経済的です。

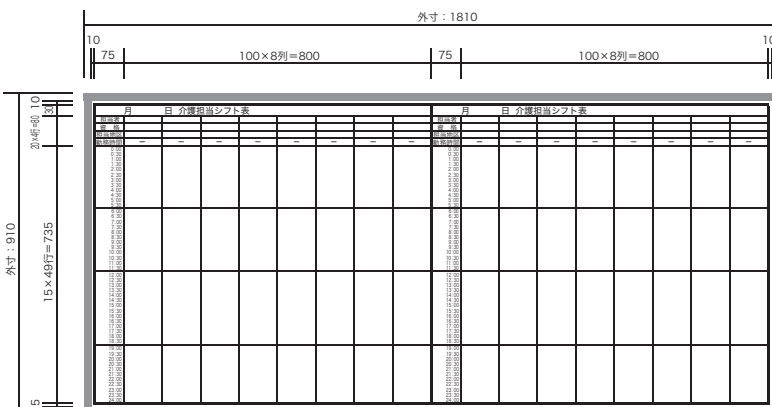
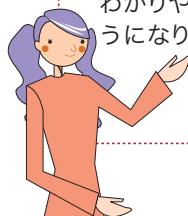

10 「生産予定表」 生産現場に表示することで、作業者に内容が一目でわかるように表示できます。

写真/壁掛ホーローホワイトボード
 MH36(1810×910) レーザー野引
 文字：カット文字(黒)
 書体：細丸ゴ
MH36R9-15 「生産予定表」
 本体価格：¥46,900
 < MH36 ¥32,400 野引代 ¥14,500 >

(使用例写真で使用したマグネットシートは本体価格に含まれておりません)

11月 18日 生産予定表

	7:00	8:00	9:00	10:00	11:00	12:00	13:00	14:00	15:00	16:00	17:00	18:00	19:00	20:00	21:00	備考
1 プレ-1		生産準備 ←	生産 →	技術1G →	技術2G →	終了予定										プレ-13は1/4~
2 プレ-2		生産1G入り ←	穴あけ加工 →	梱包袋へ引流し	終了予定											
3 カバー			入荷 ←	塗装・印刷 →	技術1G →	終了予定										
4 フラットバー		入荷 ←	曲げ加工 →	技術2G →	終了予定											

Callouts:
 - 日付を記入します。
 - 生産予定を記入します。
 - 生産予定の部材を記入します。
 - 細かな点線なので文字の邪魔になりません。

☆「生産予定表」導入メリット

- ※生産予定を目で見ることで、無駄な時間を使わなくなりました。
- ※生産変更もホワイトボードなので素早く表示変更が可能です。

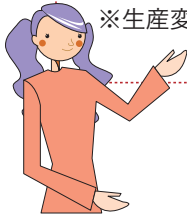

外寸1810 (内寸1770)

90×1515=1350

90×1515=750

月 日 生産予定表

	7:00	8:00	9:00	10:00	11:00	12:00	13:00	14:00	15:00	16:00	17:00	18:00	19:00	20:00	21:00	備考
1																
2																
3																
4																
5																
6																
7																
8																
9																
10																
11																
12																
13																
14																
15																

11 「運行確認ボード」 運行状況の把握を確実にします。

写真/壁掛ホーローホワイトボード
 MH36(1810×910) レーザー野引
 文字：カット文字(ダークグレー)
 書体：細丸ゴ
MH36R9-16 「運行確認ボード」
 本体価格：¥46,900
 < MH36 ¥32,400 野引代 ¥14,500 >

(使用例写真で使用したマグネットシートは本体価格に含まれておりません)

11月16日 水曜日 運行確認ボード

便名	行先	乗務員	出発時間	確認				乗社時間	備考		
				場所	時間	確認者	場所			時間	確認者
名古屋便 1 (車番:32-24)	名古屋北へ東センター	松田	8:30	北區	9:25	吉田	名東区	10:00	佐藤	12:05	
名古屋便 2 (車番:30-31)	名古屋港倉庫	平松	9:00	中川区	9:40	宮地	港区	10:00	小川	10:45	
東京便 1 (車番:20-15)	東京西送センター	河原	7:00	沼津	11:00	森田	中央区	13:00	鳥田	14:20	積み残あり!!
東京便 2 (車番:11-93)	東北倉庫	渡辺	8:20	磐田	10:30	木村	大田区	14:30	花崎	16:00	
大阪便 1 (車番:09-87)	関西配送センター	大西	9:00	大津	10:20	福垣	任文江區	11:00	堀田	12:05	
大阪便 2 (車番:31-36)	大阪総合センター	岡本	8:25	龜山	9:00	中野	北區	10:30	矢野	11:15	
福岡便 1 (車番:29-14)	北九州倉庫	田中	8:00	吹田	10:00	大塚	門司區	17:30	小林		渋滞のため遅れ
福岡便 2 (車番:16-28)	九州センター	竹内	7:00	甘日市	13:00	横川	行橋	15:50	伊藤	16:20	

Callouts:
 - 便名を表示します。
 - 行先を明記します。
 - 走行状況を確認します。(何時にどこにいるか)
 - 乗務員の帰社時間を記入します。

☆「運行確認ボード」導入メリット

- ※内務で運行状況の把握が確実にできます。また、お客様のお問合せにも内務でお答えできるようになりました。
- ※決めた時間に連絡を取ることで、お客様への連絡対応がスピーディーになりました。



外寸 1810

45×1515=675

月 日 曜日 運行確認ボード

便名	行先	乗務員	出発時間	確認				乗社時間	備考
				場所	時間	確認者	場所		
(車番:)									
(車番:)									
(車番:)									
(車番:)									
(車番:)									
(車番:)									
(車番:)									
(車番:)									
(車番:)									
(車番:)									
(車番:)									
(車番:)									
(車番:)									
(車番:)									
(車番:)									
(車番:)									
(車番:)									
(車番:)									
(車番:)									
(車番:)									
(車番:)									

お客様に合った罫引作成いたします。

1 罫引希望の板面・品番を用途に応じて当社カタログよりお選びください

ホワイトボードはレーザー罫引、塗料罫引どちらでも製作可能です。



ホワイトボード
(マーカーで書く)



黒板
(チョークで書く)

2 罫引種類をお選びください

レーザー罫引

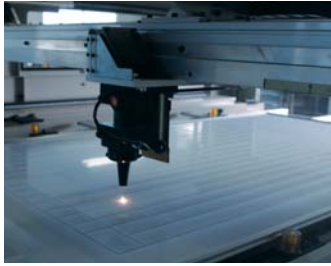

塗料罫引

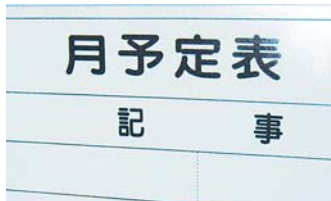

レーザー罫引

- きれい
- きえない
- つかいやすい罫引です



色：ダークグレー

塗料罫引

罫引色をお選びください

ホワイトボードの場合



黒



茶



青

黒板の場合

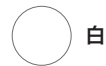

白



黄

3 文字の書体・文字色をお選びください

レーザー罫引、塗料罫引ともに文字はカット文字貼りです。

細丸ゴシック体

月 行動予定表

細角ゴシック体

月 行動予定表

明朝体

月 行動予定表

丸ゴシック体

月 行動予定表

角ゴシック体

月 行動予定表

楷書体

月 行動予定表

文字色をお選びください (計14色)



黒
ホワイトボードの罫引がレーザー罫引もしくは黒の塗料罫引の場合に使用します。



メテオブラウン
AXシリーズホワイトボードのレーザー罫引の場合におすすめいたします。



青
ホワイトボードに青塗料で罫引の場合に使用します。

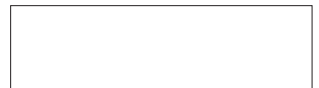

白
スチール黒板や木製黒板に白塗料で罫引の場合に使用します。



黄



オレンジ



赤



マゼンタ



サーモンピンク



オリンピックブルー



黄緑



緑



ミディアムグレー



ダークグレー

4 頂いた情報をもとに当社営業員が製作の判断および製作日数をお答えいたします

レーザー罫引

何年ご使用いただいても
消えません

ホワイトボード罫引加工の一番のトラブルは、ご使用年数に応じて罫引が消えてしまったり、薄くなってしまうこと。
レーザー罫引はどんなに細い線・点線でも消えません。

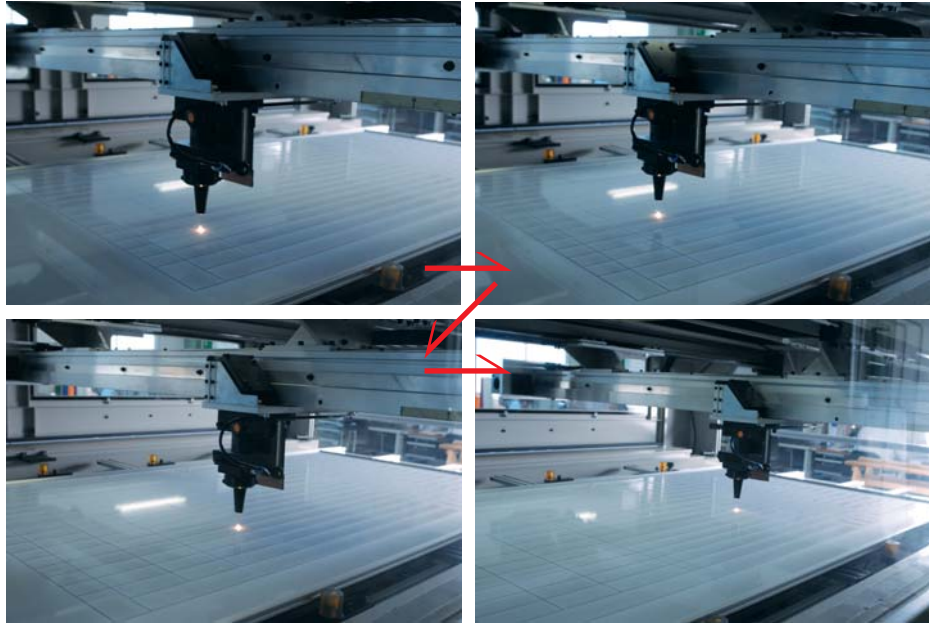

0.2mm細線より

点線・曲線や円などの図形もきれいに仕上がります。

シャープで正確

グラフ線・ガイド線等、細かな間隔の罫引が可能です。

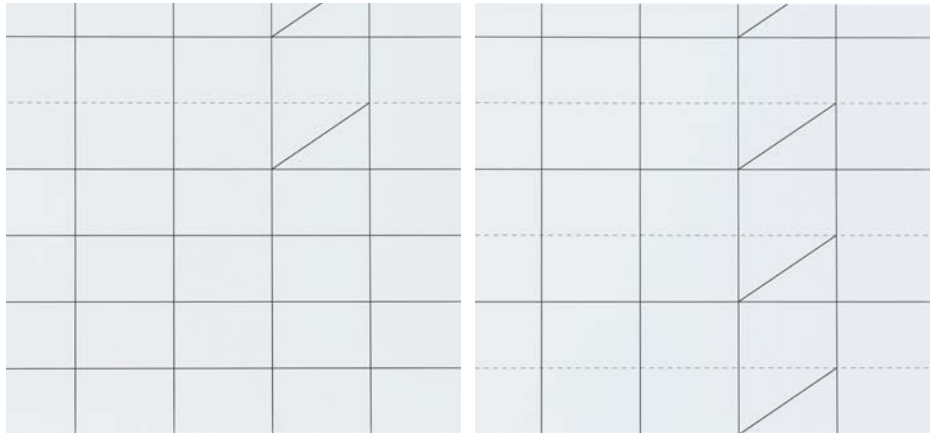

塗料罫引

月予定表

記事

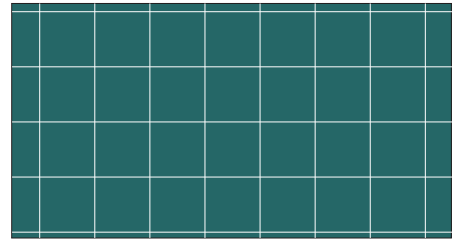

●レーザー罫引+カット文字 ●塗料罫引+カット文字 サイズ別標準価格表

注1) 罫引料のみの価格表で板面本体(ホワイトボード・スチール黒板等)の価格は含まれておりません。
注2) 月予定表を標準とした価格表です。五線譜・方眼等の罫引は価格表の70%の価格としております。
注3) 複雑な罫引・文字貼りと当社で判断される場合はその都度見積もりさせていただきます。

板面サイズ	罫引有効寸法 (板面サイズから アルミ枠+罫引しろを 差し引いた寸法)	レーザー罫引価格	塗料罫引価格
450× 300	400× 250	¥ 5,500	¥ 5,500
600× 450	550× 400	¥ 6,500	¥ 6,500
900× 600	850× 550	¥ 8,500	¥ 8,500
1200× 600	1150× 550	¥10,000	¥10,000
900× 900	850× 850	¥11,500	¥11,500
1200× 900	1150× 850	¥12,500	¥12,500
1500× 900	1450× 850	¥13,500	¥13,500
1800× 900	1750× 850	¥14,500	¥14,500
2400× 900	2340× 840	¥22,000	¥22,000
3600× 900	3540× 840	—	¥33,000
1800×1200	1740×1140	¥22,000	¥22,000
2400×1200	2340×1140	¥30,000	¥30,000
2700×1200	2640×1140	¥33,000	¥33,000
3600×1200	3540×1140	—	¥45,000

Slide Board:Flat 繰り返し記入できる工程表

消費税別途
受注生産品

使い終わったスケジュールボードを右端にスライド…新たな月のスケジュールを書き込み表示することが可能となりました。そのうえ、すべてのボード面をフラットに表示できます(前後の段差なし)。ヨコ野のズレが生じませんので見やすい表示が可能となりました。

写真/2700×900(900×900のボードが横に3連)
SBF309 ¥388,000



繰り返し記入できる工程表

繰り返し記入できる工程表 Slide Board:Flat 操作方法 ! ボードは以下の手順でスライドしてください。ボードは特殊レール上をスライドします。軽い力でスムーズにスライドができます。

1



4 ①のボードを左端にスライド

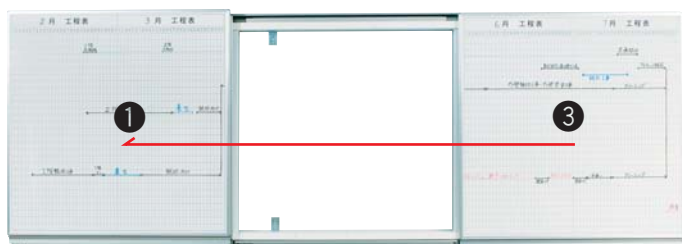

2 ①のボードを右端③のボードの手前にスライド

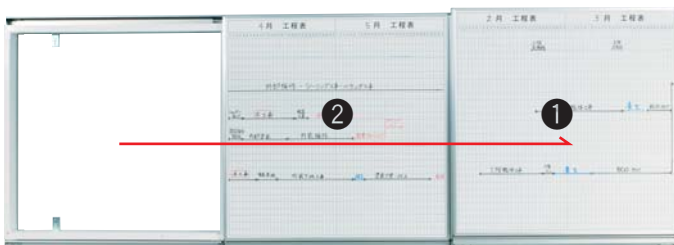

5 ③のボードを中央にスライド

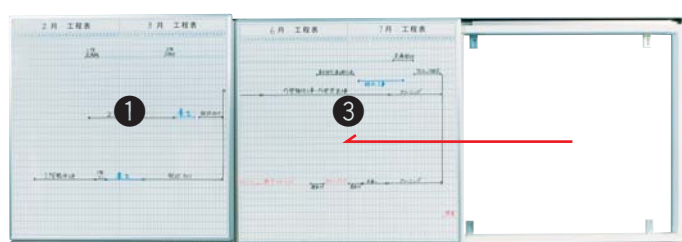

3 ②のボードを左端にスライド

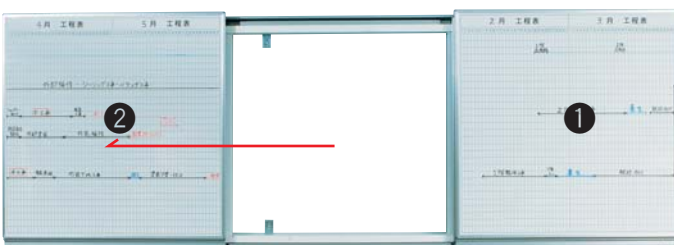

6 ①のボードを右端にスライドし、新たなスケジュールを記入します



Slide Board:Flat 繰り返し記入できる工程表

繰り返し記入できる工程表 Slide Board : Flat はホワイトボード面に、お客様にピッタリの罫引加工をいたします。

罫引例

お客様に合った段数等増減して作成できます

独自のレーザー罫引なので、永年お使いいただいても罫線が剥がれたり、消えたりしません。
文字=カット文字貼り ※レーザー罫引詳細はP.50をご覧ください

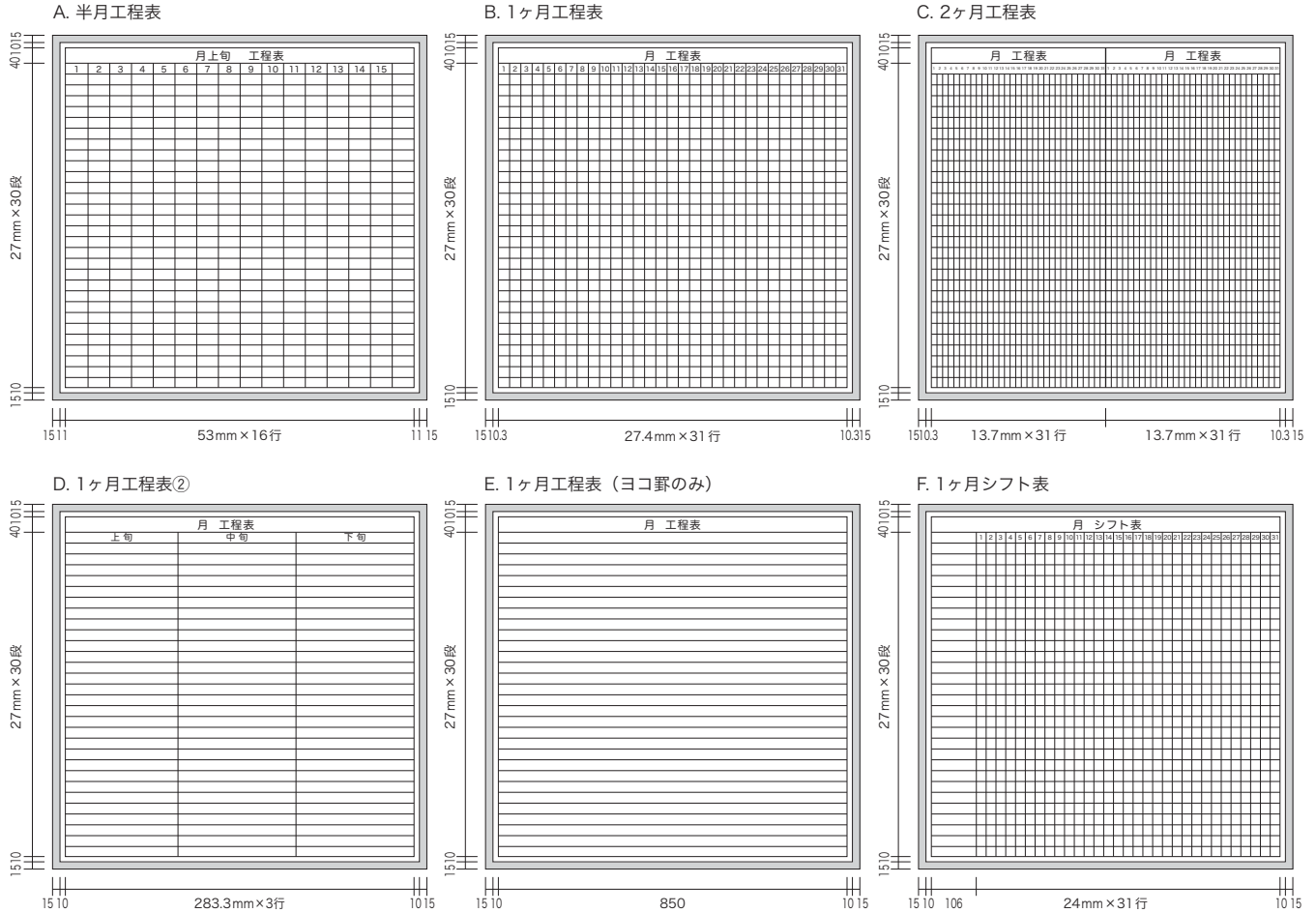

繰り返し記入できる工程表

仕様図

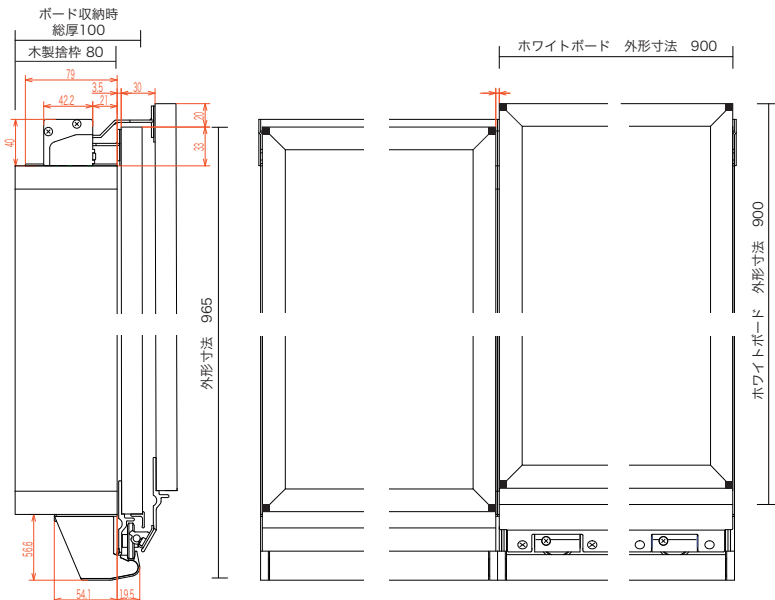

サイズ別価格表

板面サイズ	仕様	品番 価格
2700×900	900×900のボードが横に 3連	SBF309 ¥388,000
3600×900	900×900のボードが横に 4連	SBF312 ¥498,000
4500×900	900×900のボードが横に 5連	SBF315 ¥600,000

! 上記金額にはボード罫引料金が含まれます。

ビジネス上下ボード

 消費税別途
受注生産品

下で書いて! 上で見る!!

- 2枚のボードを上下にスライドさせ
オフィスの天井高を有効に活用。
- 当社オリジナルフレーム仕様。
板面の上下スライド時も
ガタつき・横ブレがありません。

板面サイズは1810×1800mm(1810×910mmを2枚使用)。
天井高2300~3100mmに対応します。
ご注文の際には床から天井までの高さをご指示ください。

デュアルコートホーローホワイトボード

片面仕様	2面共無地	BHCU66	¥203,000
	月予定表/無地	BHCU66M	¥208,000
	2面共暗線入	BHCU66X	¥208,000
両面仕様	両面共無地	BHCU66D	¥217,000

スチール黒板

片面仕様	2面共無地	BSCU66	¥193,000
	月予定表/無地	BSCU66M	¥198,000
	2面共暗線入	BSCU66X	¥198,000
両面仕様	両面共無地	BSCU66D	¥203,000

使用例写真の罫引フォームは本体価格に含まれません。

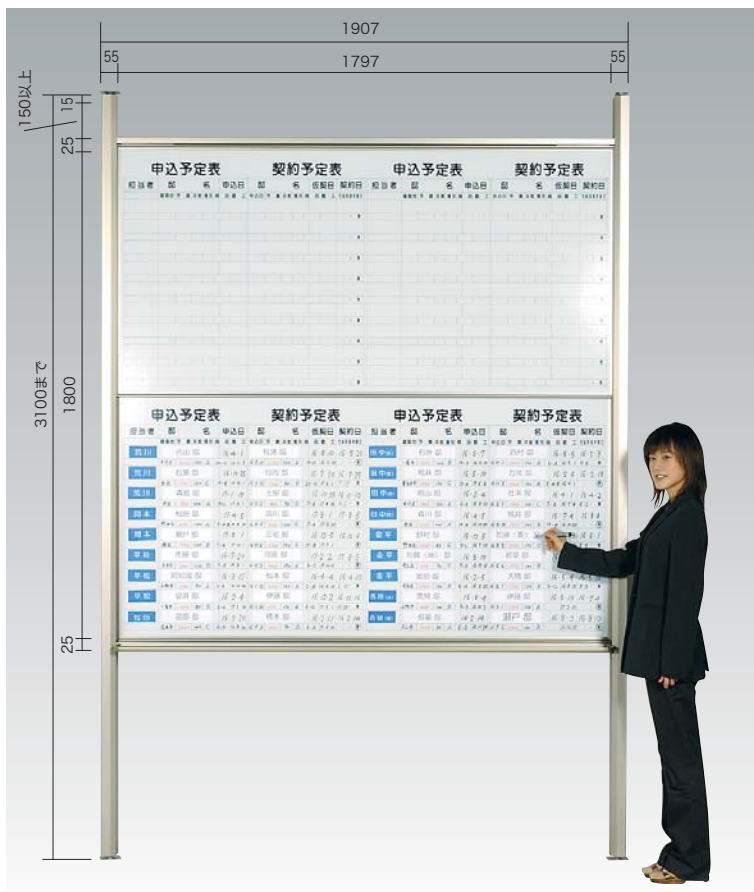

ビジネス引分ボード 受

ビジネス引分黒板は910×910mmを3枚使用と4枚使用、1210×910mmの3枚使用と4枚使用の2タイプがあります。

全面無地と無地/掲示板の組合せがあります。掲示板はビニールスポンジレザー・ライトブラウン色(705)です。

●全面デュアルコートホーローホワイト(無地)

- BHCZ309 ¥173,000**
サイズ/2800×75×1020
- BHCZ409 ¥208,000**
サイズ/2800×75×1320
- BHCZ312 ¥208,000**
サイズ/3700×75×1020
- BHCZ412 ¥280,000**
サイズ/3700×75×1320

●掲示板/デュアルコートホーローホワイト(無地)

- BHKCZ309 ¥168,000**
サイズ/2800×75×1020
- BHKCZ409 ¥201,000**
サイズ/2800×75×1320
- BHKCZ312 ¥201,000**
サイズ/3700×75×1020
- BHKCZ412 ¥270,000**
サイズ/3700×75×1320

別寸法・別注品も
承ります

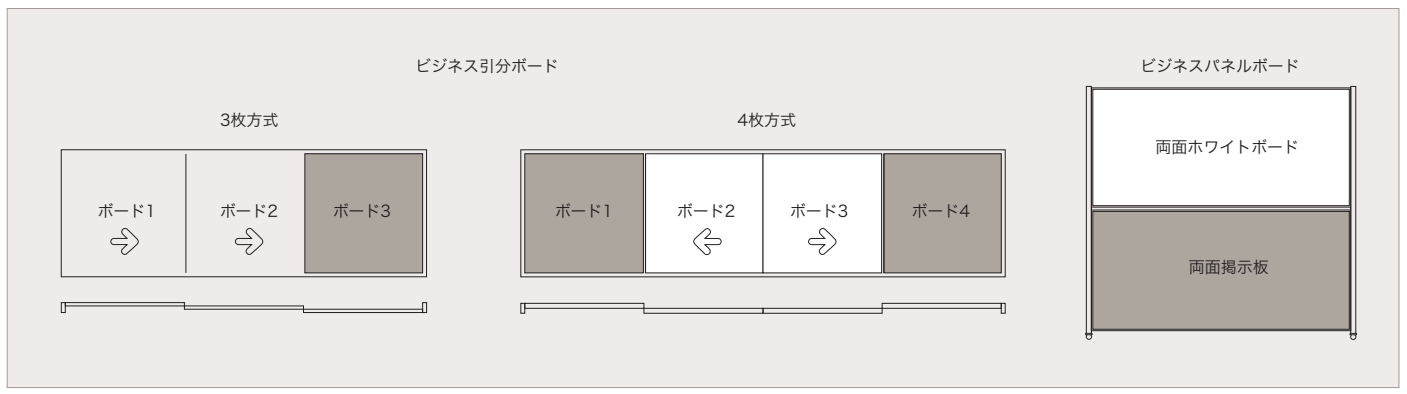
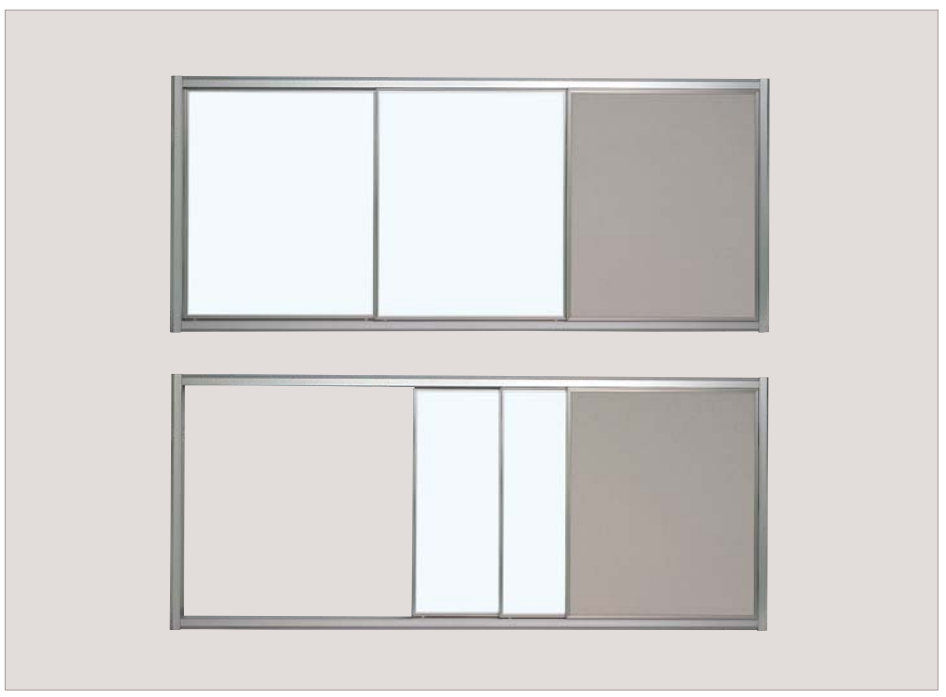

ビジネスパネルボード 受

上部 ホワイトボード ホワイトボード!
下部 掲示板のパーティション

移動用キャスター付。少人数ミーティング・会議など
フレキシブルなホワイトボード兼パーティションとしてお勧めです。

粉受けは便利な折りたたみ式。粉受け両サイドに付けられたマグネットにより、使用しない時は板面にぴったりと貼りつき、すっきりした美しい外観仕上げとなっています。



	品番	価格	板面外寸 (ボード寸法)
上部：両面デュアルコート ホーローホワイトボード 下部：両面掲示板 ライトブラウン(705)	BHCP34	¥106,000	1270×550×1750 (1160×875)
	BHCP36	¥118,000	1870×550×1750 (1760×875)
	BHCP44	¥115,000	1270×550×2050 (1160×1175)
	BHCP46	¥128,000	1870×550×2050 (1760×1175)
上部：ホワイトボード/掲示板 下部：両面掲示板 (裏面は上部・下部とも掲示板) ライトブラウン(705)	BHKCP34	¥105,000	1270×550×1750 (1160×875)
	BHKCP36	¥117,000	1870×550×1750 (1760×875)
	BHKCP44	¥114,000	1270×550×2050 (1160×1175)
	BHKCP46	¥127,000	1870×550×2050 (1760×1175)



掲示物をピンで表示

壁掛用ワンウェイ掲示板

ピンで掲示

消費税別途

弾力性に富み、
ピンホールの復元力が強い
ビニールスポンジレザー貼り。

ワンウェイ掲示板はすべて
◎グリーン購入適合商品です。

サイズ	品番	価格
910×610	K23	¥8,500
1210×910	K34	¥16,000
1810×910	K36	¥21,000

板面サイズが決まりましたら
下欄「掲示板表面色」から表面色をご指定願います。

■付属品

画鋲6ヶ、吊金具2ヶ、洋折釘2ヶ
34サイズ以上の板面には上記のほかに下部固定金具が
2ヶ付属します。

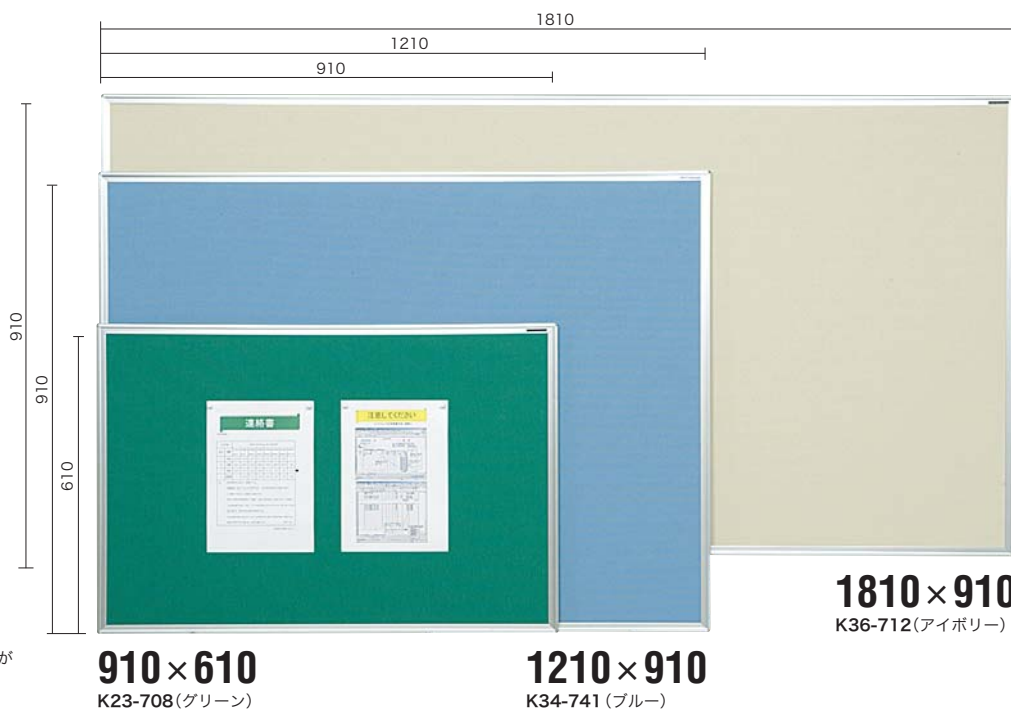

掲示板表面色 表面材はビニールレザー7色からお選びください。

受注生産品



708 グリーン



707 ライトメジウム



705 ライトブラウン



712 アイボリー



736 シェルピンク



700 ライトグレー



741 ブルー

板面をしっかりと固定・スライド型吊金具（取付方法）

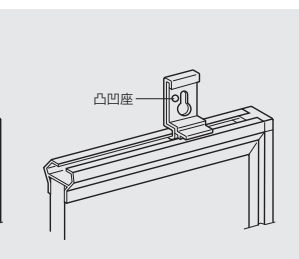
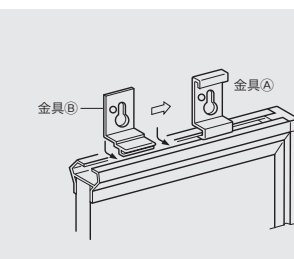
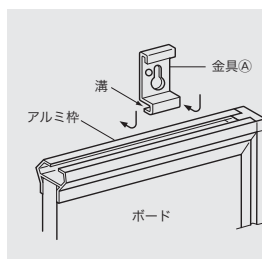

ガタ付きを無くしたスライド型吊金具。特殊工具無しで簡単に
セットでき、なおかつ板面をしっかりと固定します。

① 板上側のアルミ枠(壁側となる方)へ金具(A)を溝の部分で枠にはめ込みます。

② ⑥の金具を(A)と反対側の枠に①と同様に溝の部分をはめ込みます。

③ ⑥の金具を(A)の金具の方へ向かって左側よりスライドさせ重ね合わせます。⑤、⑥ それぞれのスリ止め用凸凹座の位置を必ず合わせてください。

34サイズ(1210×910)、36サイズ(1810×910)の掲示板には吊金具のほかに、下部固定金具が付属します。板面の下部につけて固定してください。取付方法は右図をご参照ください。

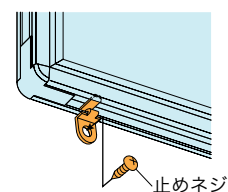
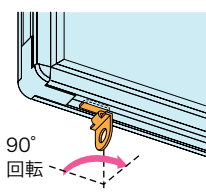
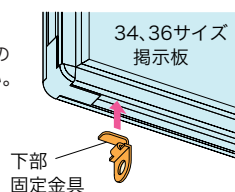



ピンで掲示

ワンウェイ掲示板とホワイトボードが
1枚になりました。

壁掛コンビボード

掲示板の比率は2:1です。1:1、1:2などの
別注品も作成可能です。1:2の別注品はカタログ
掲載価格の10%増となります。

ホワイトボード・ホワイトボード **ホーロー**

1810×910

掲示板色：グリーン KHK36-708
掲示板色：ブルー KHK36-741
各 ¥31,000

1210×910

掲示板色：グリーン KHK34-708
掲示板色：ブルー KHK34-741
各 ¥22,000

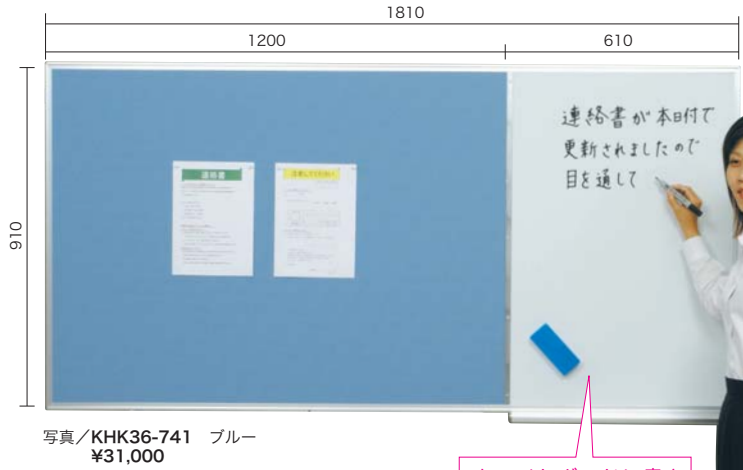

消費税別途

写真/KHK36-741 ブルー
¥31,000

ホワイトボードに書き
込みができます。

粉受けはホワイトボードの部分に
つきます。

Office

壁掛コンビボード
脚付掲示板 各種



ピンで掲示

脚付ワンウェイ掲示板



1810×910

K36TN ¥39,800

1210×910

K34TN ¥33,700

ワンウェイ掲示板表面色はP.56に掲載(全7色)



写真/K36TN-708 グリーン
¥39,800



ピンで掲示



マグネットで掲示

脚付ツーウェイ掲示板



1810×910

掲示板色：グリーン KB36TN-M3
掲示板色：アイボリー KB36TN-M4
各 ¥60,000

1210×910

掲示板色：グリーン KB34TN-M3
掲示板色：アイボリー KB34TN-M4
各 ¥46,600

ツーウェイ掲示板表面色はP.58に掲載(全2色)



写真/KB34TN-M4
アイボリー
¥46,600



マグネットで掲示

脚付Colorボード



1810×910

掲示板色：ピンク KFP36TN
掲示板色：グリーン KFG36TN
掲示板色：イエロー KFY36TN
各 ¥55,000

1210×910

掲示板色：ピンク KFP34TN
掲示板色：グリーン KFG34TN
掲示板色：イエロー KFY34TN
各 ¥36,000

Colorボード表面色はP.59に掲載(全3色)



写真/KFG36TN グリーン
¥55,000



ピン掲示とマグネット掲示が可能な掲示板。

ツーウェイ掲示板

ピンで掲示 マグネットで掲示



●マグネットもお使いいただけますので、病院の待合室、介護施設、小学校、幼稚園などでのご使用に最適です。

●汚したくない、穴をあけたくない図面などもクリアケースに入れたまま掲示ができます。写真サンプルはマグネットで取付けました。

表面色は2色からお選びいただけます

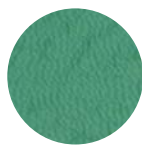

グリーン(M-3)



アイボリー(M-4)

■付属品

画鋲12ヶ、カラーマグネット4ヶ

吊金具2ヶ、洋折釘2ヶ

34サイズ以上の板面には上記のほかに下部固定金具が2ヶ付属します

取付方法はP.56に掲載しています。

消費税別途

枠：シルバーアルミ

表面色はグリーン(M-3)、アイボリー(M-4)の2色からお選びください

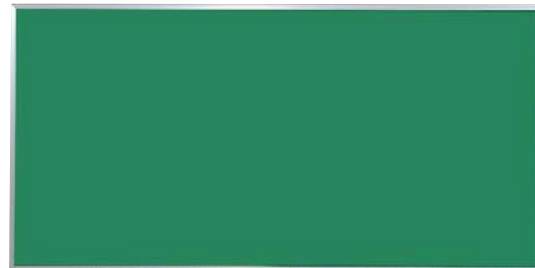

1810×910 KB36 ㊦ ¥36,500
 1210×910 KB34 ㊦ ¥25,600
 910×610 KB23 ㊦ ¥14,500

枠：カラーアルミ

表面色はグリーン(M-3)、アイボリー(M-4)の2色からお選びください



1810×910 KB36C ㊦ ¥37,000
 1210×910 KB34C ㊦ ¥26,000
 910×610 KB23C ㊦ ¥14,700



3種類の掲示が可能な掲示板。

スリーウェイ掲示板

ピンで掲示 マグネットで掲示 マジックテープで掲示

●マグネットはジッキー250がおすすめです。(P.119)



●ピン・マグネット・マジックテープの3種類の掲示ができます。

●マジックテープで取付けました。

■付属品

画鋲12ヶ、カラーマグネット4ヶ、マジックテープ1式

吊金具2ヶ、洋折釘2ヶ

34サイズ以上の板面には上記のほかに下部固定金具が2ヶ付属します。

取付方法はP.56に掲載しています。



枠：シルバーアルミ 表面色：グリーン



1810×910 KP36 ¥26,500
 1210×910 KP34 ¥18,800
 910×610 KP23 ¥10,500

枠：カラーアルミ 表面色：ベージュ



1810×910 KP36C ¥31,000
 1210×910 KP34C ¥22,000
 910×610 KP23C ¥12,000



マグネットで掲示

マグネット専用の掲示板。ホワイトボードマーカーで書き消しも可能です。

消費税別途

Colorボード



1810×910 KFY36 ¥23,800

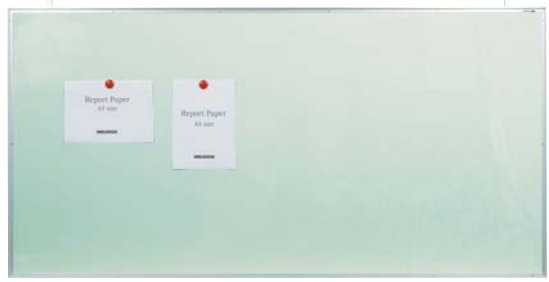

1810×910 KFG36 ¥23,800

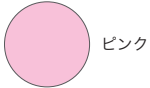

ピンク

1810×910 KFP36 ¥23,800
1210×910 KFP34 ¥18,600
910×610 KFP23 ¥ 9,800



グリーン

1810×910 KFG36 ¥23,800
1210×910 KFG34 ¥18,600
910×610 KFG23 ¥ 9,800

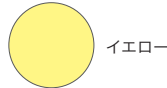

イエロー

1810×910 KFY36 ¥23,800
1210×910 KFY34 ¥18,600
910×610 KFY23 ¥ 9,800

■Colorボード付属品
マグネット4ヶ、吊金具2ヶ、
洋折釘2ヶ、ボードマーカー黒1本、
ラーフル1ヶ



マグネットで掲示

アクリルカバー付のマグネット専用Colorボード。

表面のアクリルカバー(2mm厚)は枠内をヨコにスライドでき、掲示/カバー可能。

ケース型Colorボード

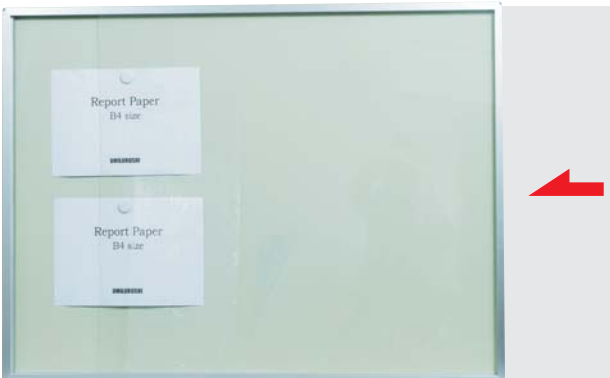

1200×900 (ヨコ) KRP34 ピンク ¥46,500
KRG34 グリーン ¥46,500
KRY34 イエロー ¥46,500
KRV34 ホワイト ¥45,500



900×600 (ヨコ) KRP23 ピンク ¥26,500
KRG23 グリーン ¥26,500
KRY23 イエロー ¥26,500
KRV23 ホワイト ¥25,500

■ケース型Colorボード付属品
マグネット4ヶ、吊金具2ヶ、
ボードマーカー黒1本、ラーフル1ヶ

落とし込み式にてアクリルプレート(3mm厚)を表示する、レールがついた表示板です。

ホルダーレール付表示板

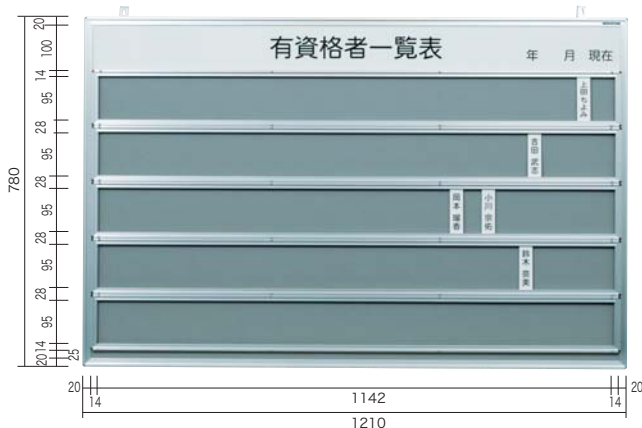

1210×780 有資格者一覧表 ¥72,600

40×100のアクリルが
140枚表示できます。

表示方法：落とし込み式にてアクリルプレートをセットします。



アクリルプレート
40×100(3mm厚)カット文字貼り
¥1,600



粘着掲示

板面はコルク柄粘着シート(2色) ピン・マグネットを使わず掲示が簡単。 ピタコルク3X

■付属品
吊金具2ヶ、洋折釘2ヶ
34サイズ以上の板面には上記のほか下部固定金具が2ヶ付属します
取付方法はP.56に掲載しています

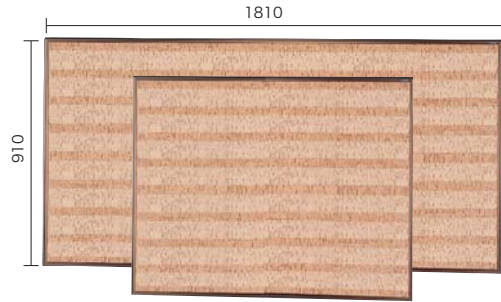

1810×910 KE36C ㊄ ¥40,600
1210×910 KE34C ㊄ ¥31,200

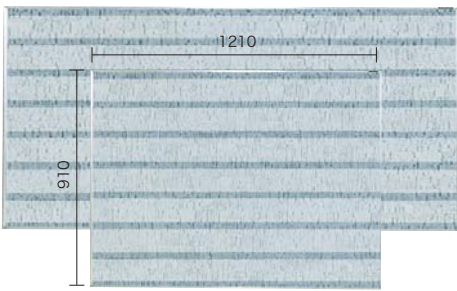

1810×910 KE36 ㊄ ¥40,600
1210×910 KE34 ㊄ ¥31,200

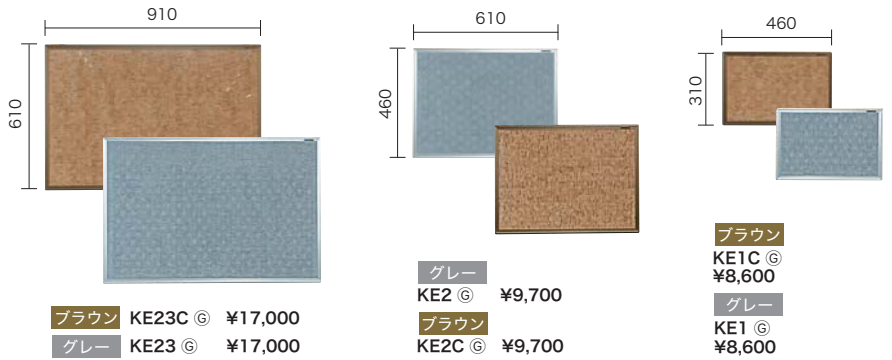

粘着効力が3倍伸びました。
余分な接着面を保護—スリットフィルムを装備



粘着効力が3倍伸びました。

余分な接着面を保護—
パンチングフィルムを装備
23(910×610)以下のサイズ

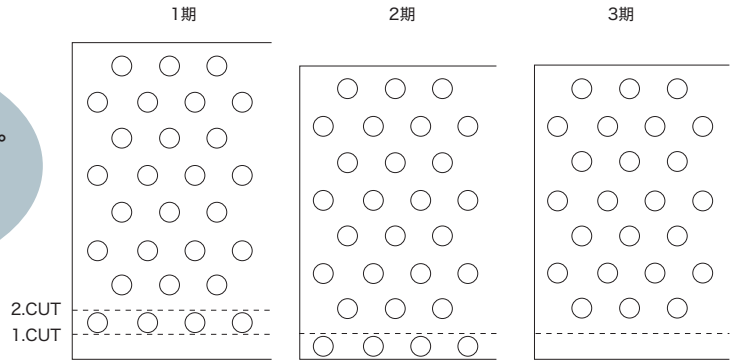

粘着掲示

表面のアクリルカバーは枠内をヨコにスライドできます。 ケース型ピタコルク3X



片面スライド掲示板
1800×900
KR36 ¥60,500

1200×900
KR34 ¥41,800

900×600
KR23 ¥22,800



※掲示ポスターの取替えは、サイドをはずし透明アクリル板をスライドさせてください。
※アルミ枠コーナーは、丸いプラスチックパーツがついた安全設計です。
※ピン、マグネットを使わずに掲示できます。
※透明アクリル(カバー)は、アクリル2mm厚。

スタンド/L脚



壁面にピッタリL脚

従来のスタンドでは壁面との間にすき間ができてしまったものが、スッキリ!壁面にぴったりとつけてご使用いただけます(板面は別売りです)。

TL185
¥17,000
(H=1850)

TL200
¥18,800
(H=2000)

※L脚ご注文の際は取付板面側に加工が生じます。
板面とともにご注文願います。



板面：天然コルク(2mm厚)の掲示板(片面のみのコルク貼です)。
オフィスコルクボード

ピンで掲示

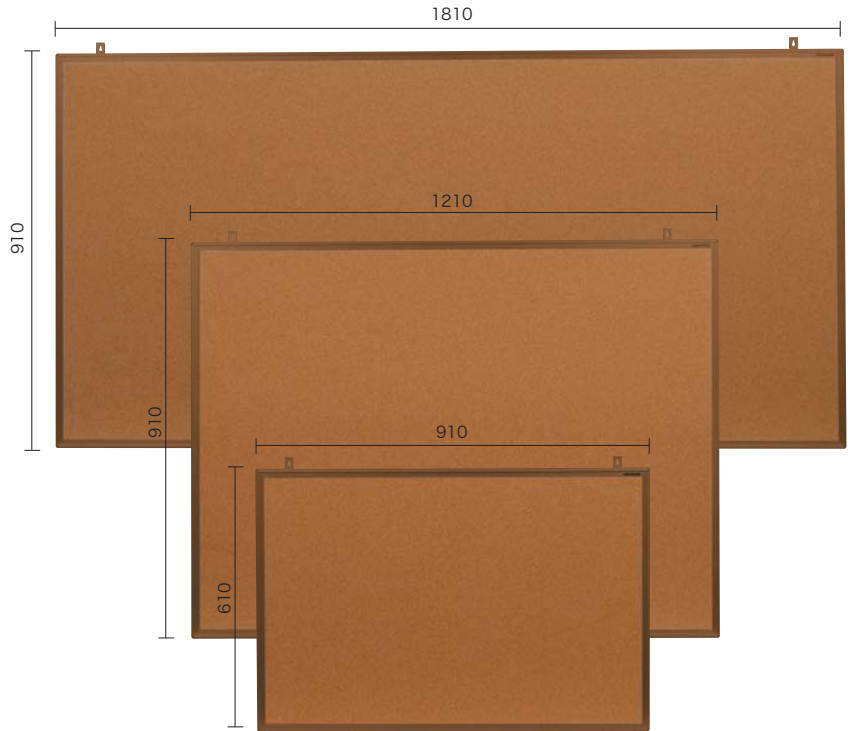

■オフィスコルクボード付属品
 画紙12ヶ、吊金具2ヶ、洋折釘2ヶ
 34サイズ以上の板面には上記のほかに下部固定金具が2ヶ付属します
 取付方法はP.56に掲載しています

- 1810 × 910** KBC36C ¥25,300
- 1210 × 910** KBC34C ¥17,800
- 910 × 610** KBC23C ¥10,800

オフィスコルクボード コルク柄ツウウェイ掲示板



ピンでの掲示に加えて、マグネットによる掲示も可能です。
コルク柄ツウウェイ掲示板

ピンで掲示 マグネットで掲示

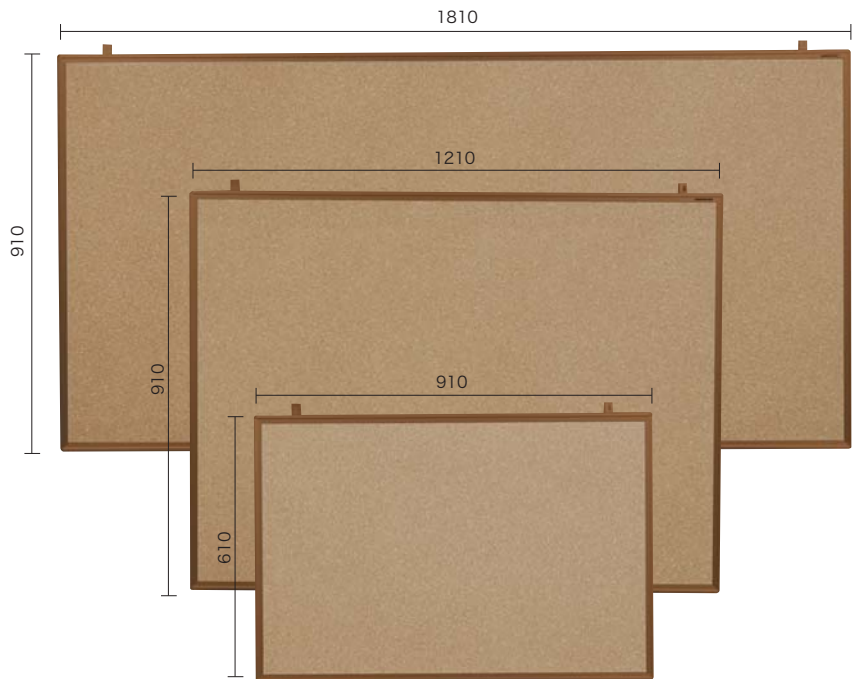
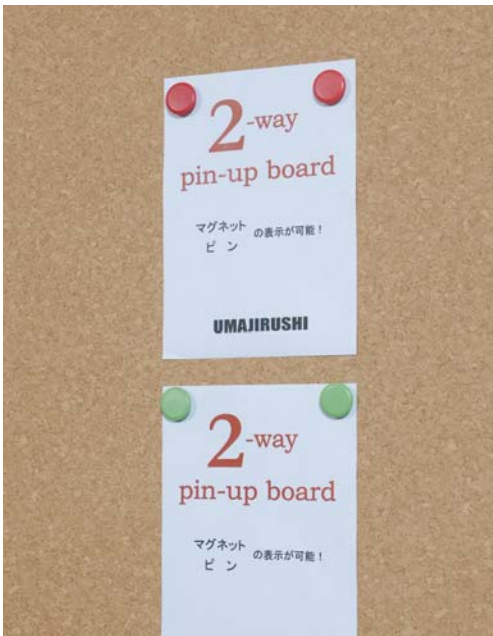

■コルク柄ツウウェイ掲示板付属品
 画紙12ヶ、吊金具2ヶ、洋折釘2ヶ、カラーマグネット4ヶ
 34サイズ以上の板面には上記のほかに下部固定金具が2ヶ付属します
 取付方法はP.56に掲載しています

- 1810 × 910** KBMC36C ¥37,000
- 1210 × 910** KBMC34C ¥26,000
- 910 × 610** KBMC23C ¥14,700

クリーンボード



RCH36 外寸/1800×900 ¥37,800

受注生産品

クリーンボード3つの特長

清潔

- ホワイトボード・カラーボードは滅菌率99.8%以上のホーロー製。
- 掲示板シートは抗菌仕様。

明るい

- ホワイトボード 全2色
 - 掲示板 全5色
 - フレーム 全5色
- 組合せが自由にでき、従来のボード・掲示板とは違った明るい空間が演出できます。

安全耐震設計

取付け金具を無くし、フレームからダイレクトにビス止めることにより、地震・災害による落下の危険性をおさえることができます。また、コーナー部のカバーも丸みを帯びた安全設計です。

クリーンボード選べるカラーバリエーション

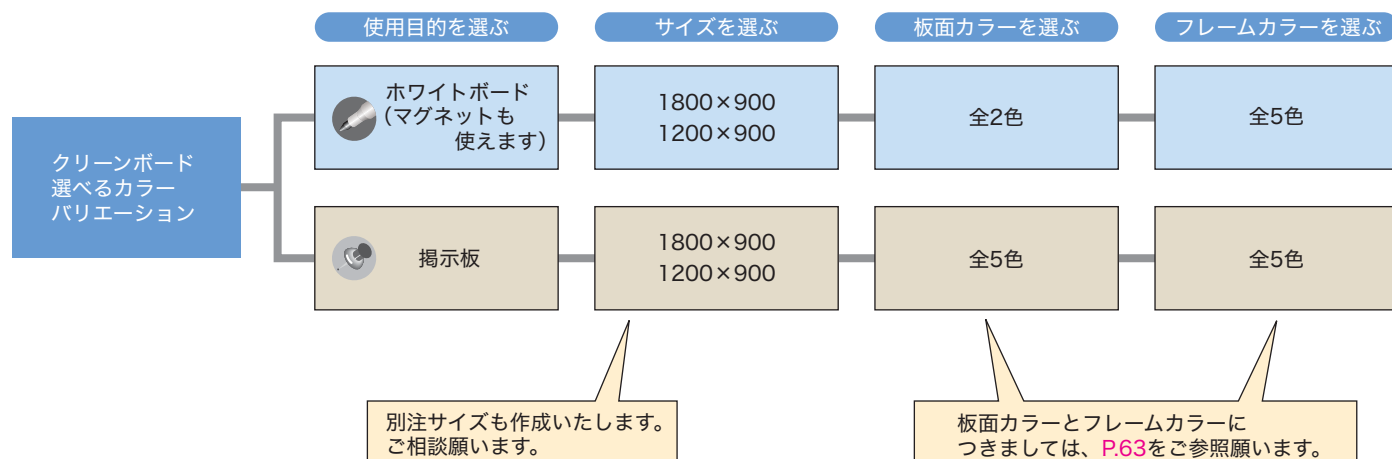

明るい

選べるカラーバリエーション(ご注文時にご指定ください)。



フレーム カラーバリエーション(全5色)



ホワイトボード面 カラーバリエーション(全2色)



RCH36 外寸/1800×900 ¥37,800
 フレームカバー：木目調
 ボード面：ホーローホワイトボード

☑ 受注生産品

ホワイトボード面
 カラーバリエーション
 (ホーロー製)

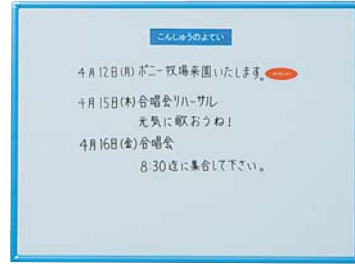
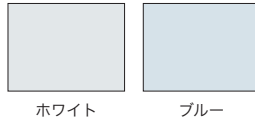

RCH34 外寸/1200×900 ¥26,800
 フレームカバー：ブルー・ボード面：ホーローブルーボード

☑ 受注生産品



掲示板面 カラーバリエーション(全5色)



RCK36 外寸/1800×900 ¥30,000
 フレームカバー：アイボリー
 掲示板面：パーチメント

☑ 受注生産品

掲示板面カラーバリエーション



RCK34 外寸/1200×900 ¥23,300
 した/フレームカバー：木目調・掲示板面：ナイル
 うえ/フレームカバー：ブラウン・掲示板面：スワン

☑ 受注生産品

安全耐震設計

落下の危険をおさえた取付ができます。

①製品のアルミ枠部の穴に
 ビスを入れ壁面に向かって
 ねじ込みボード面を固定します。
 (壁の仕上がりによりアンカー
 等が必要になります。)

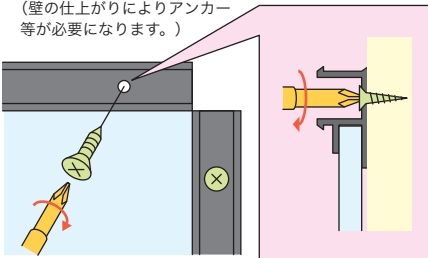

②ボードを壁面にしっかりと
 固定後、フレームカバーを
 正面から音がするまで押えてください。

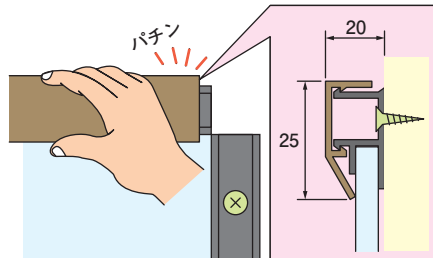

③コーナーカバーを正面から
 押えて取付終了です。

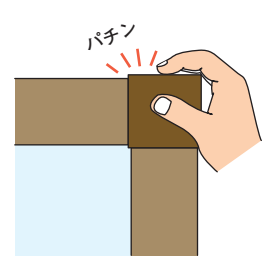

クリーンボード・Bタイプ

クリーンボード・Bタイプ



色の組合せが楽しめるクリーンボード・Bタイプ



RBV36 外寸/1800×900 ¥18,800
 フレームカバー：グリーン
 ボード面：スチールイエロー
 (受注生産品)



薄い！厚み12mm

薄さが魅力のクリーンボードBタイプ。壁からの出っばりを感じさせない厚みなので、人通りの多い通路等に最適です。

リーズナブル

クリーンボードBタイプは、リーズナブルなスチールイエロー・スチールピンク等の板面バリエーションをプラス。

明るい

-  ホワイトボード全5色
-  フレーム全5色

選べるカラーバリエーション

安全耐震設計

落下の危険をおさえた取付ができます。

(クリーンボードP.62～P.63とは取付方法が異なります。)

薄い！厚み12mm

安全耐震設計

落下の危険をおさえた取付けができます。

Bタイプ取付方法

①アルミベース枠を取付の場所にビスにて取付けてください。

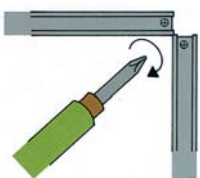

②ボード裏面に両面テープを貼り、アルミベース枠の中にはめ込んでください。



③アルミベース枠にプラスチックカバー枠を上から音がするまで押さえます。



④コーナーパーツを上から押さえて完成です。

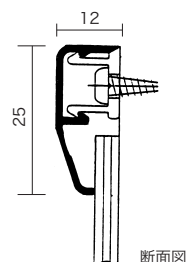
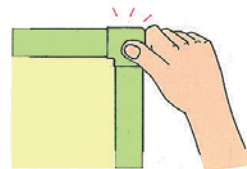

断面図

クリーンボード・Bタイプは、明るく楽しくなる空間を演出します。



色の組合せが楽しめるクリーンボード・Bタイプ



RBV36 外寸/1800×900 ¥18,800
 フレームカバー：ピンク
 ボード面：スチールピンク
 (受) 受注生産品

明るい

選べるカラーバリエーション(ご注文時にご指定ください)。



フレームカラーバリエーション 全5色。

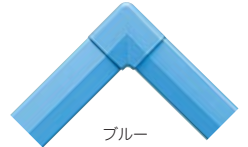
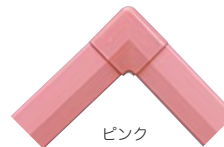

ホワイトボード 5色の中からお選びください。

リーズナブル

抗菌ホーローとスチールのバリエーションをご用意しました。

抗菌ホーロー (2色)	ホワイト		ブルー	
	外寸	抗菌ホーロー (2色)		
(受) 受注生産品	1200× 900	RBH34	¥19,600	
	1800× 900	RBH36	¥28,800	

スチール (3色)	ピンク		グリーン		イエロー	
	外寸	スチール (3色)				
(受) 受注生産品	1200× 900	RBV34	¥13,800			
	1800× 900	RBV36	¥18,800			

連結ボード

豊富なカラーバリエーション
「楽ラクパネル・ラクバー」

- イベントの規模で次々と連結できます。
- 写真のように90度の連結も可能です。
- 組立もイベント終了後の撤去も工具不要。
短期間のイベントにも大活躍。
- 豊富なオプション品との組み合わせで
多種多様な展示が可能です。

パネル・ポスターパネル P.88~ ▶
 ・前開きフレームで中に入れる絵、ポスターの入替が楽ラク! 「楽ラクパネル・ラクバー」
 ・角度調整自在「ハイパネルX」他パネル各種



連結ボード P.66~P.69 ▶
薄型タイプ連結ボード P.70・71 ▶

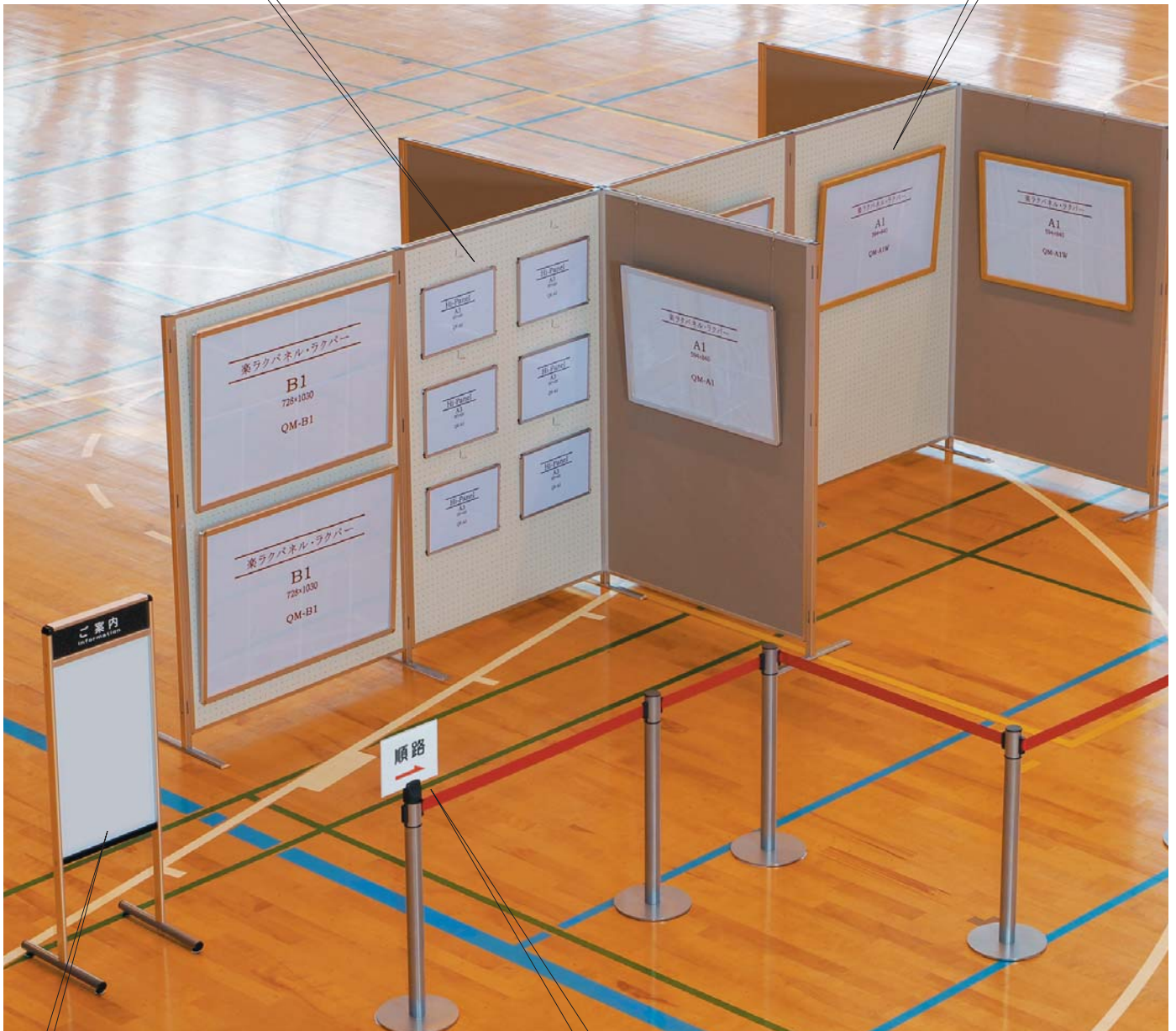

案内板 P.78 ▶
 イベント・催時に使う「案内板」各種。
 マグネットも使えます。
 もちろん両面掲示ができます。



ベルトリールパーティション P.74 ▶
 来場者の誘導に効果のある「ベルトリールパーティション」。写真の「サインホルダー」を使用すると
 なお一層効果的です。

連結ボード (30mmタイプ)

安全・簡単組立

角パイプ脚4面についた「取付穴」に落とし込み金具を入れるだけの簡単組立

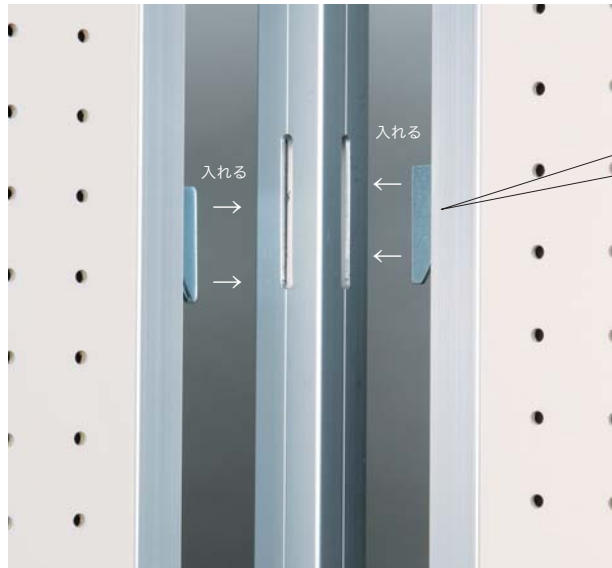

落とし込み金具
板面枠部に取付済

耐久性抜群

設営・撤去の繰り返しに耐える設計で、組立後のがたつきが生じない落とし込み金具方式

選べる表面材

PR 有孔ボード



PR 有孔ボードの価格は P.69 ▶

PRK 掲示板 (ピンボード)



PRK 掲示板の価格は P.69 ▶

角パイプ脚は4種類



角パイプ脚はスチール製とアルミ製の2タイプ。
うち、アルミ製のベース部は
・床の段差を微調整 アジャスター付
・組立後の移動に便利 キャスター付
よりお選びいただけます。

角パイプの価格は P.69 ▶



豊富なオプション品



パーティションフック
+ワイヤーハンガー



リーフレットホルダー

オプション品一覧は P.72 ▶

連結ボード (30mmタイプ)

消費税別途
受注生産品

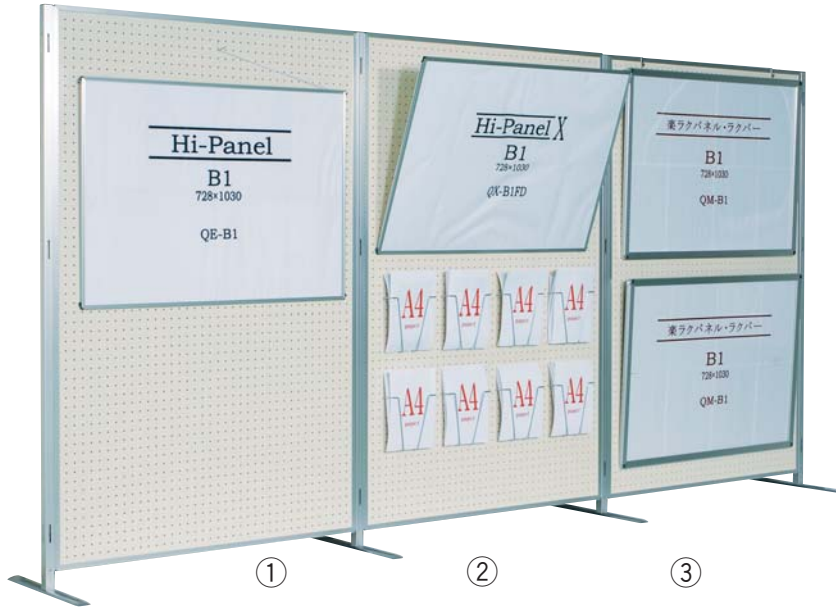

PR セッティング例

- ①~③
PR406 両面有孔ボード ×3
(サイズ: 1200×1800)
PRT185A 角パイプ脚 ×4
(32角 H=1865)
- ①に取付
QE-B1 ハイパネルB1サイズ ×1
(サイズ: 1030×728)
9-SH スネークフック ×1
- ②に取付
QX-B1FD ハイパネルX ×1
(サイズ: 1030×728)
9-LH リーフレットホルダー ×8
(A4用紙が最大150枚入ります)
- ③に取付
QM-B1 (シルバー) 楽ラクパネル・ラクパー ×2
(サイズ: 1030×728)
9-JH パーテーションフック ×2
9-YH ワイヤハンガー ×4

オプション品一覧は P.72 ▶



PRK セッティング例

- ④⑤
PRK406 両面掲示板 ライトグレー(700) ×2
(サイズ: 1800×1200)
PRT185C 角パイプ脚 ×3
(32角 H=1940キャストを含む)
- ④に取付
QM-B2 (シルバー) 楽ラクパネル・ラクパー ×2
(サイズ: 728×515)
9-JHD パーテーションフックダブル ×2
9-YH ワイヤハンガー ×2
- ⑤に取付
QX-B2FD ハイパネルX ×2
(サイズ: 728×515)
9-JHD パーテーションフックダブル ×2

オプション品一覧は P.72 ▶

連結ボード 組立手順

角パイプは4面に「取付穴」付

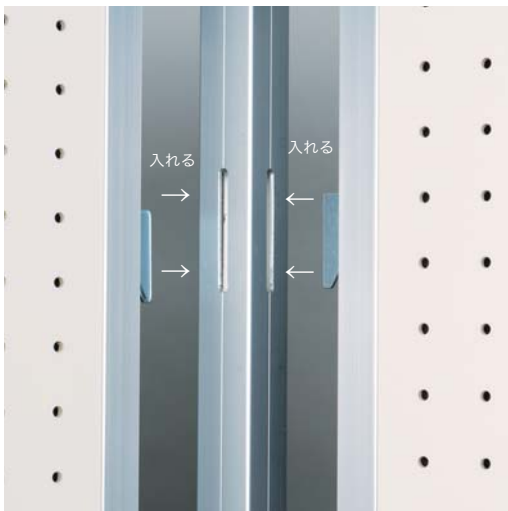

工具不要

板面に組み込んだ「落とし込み金具」を角パイプ脚4面についた「取付穴」に入れるだけ。

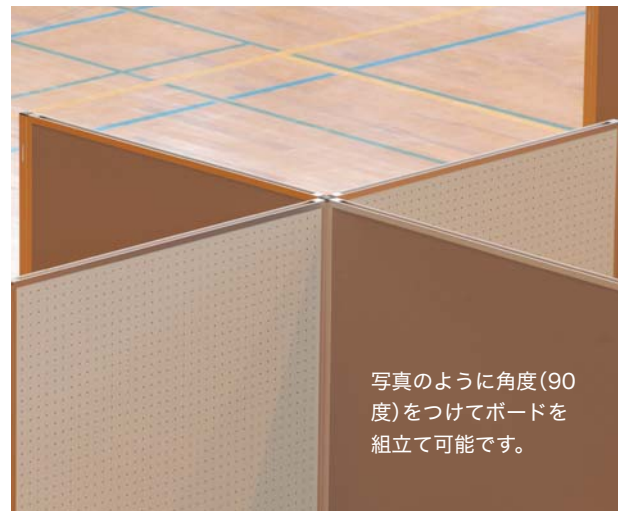

写真のように角度(90度)をつけてボードを組立て可能です。

連結ボード (30mmタイプ)

受 消費税別途
受注生産品

PR 両面有孔ボード サイズ別価格表



板面外寸	品番 価格	重量
1800× 900	PR306 ¥28,000	11kg
2100× 900	PR307 ¥33,000	12kg
1800× 1200	PR406 ¥35,800	13kg
2100× 1200	PR407 ¥43,000	16kg

! 板面：タテ長使い、またはヨコ長使いをご注文時にご指定ください。
「落とし込み金具」を板面枠に組み込んで出荷いたします。
角パイプ脚は上記価格に含まれておりません。
角パイプ脚も併せてご注文願います。

Hall & Event

PRK 両面掲示板 サイズ別価格表



ピンボード
選べる7色

板面色をご注文時にご指定ください。

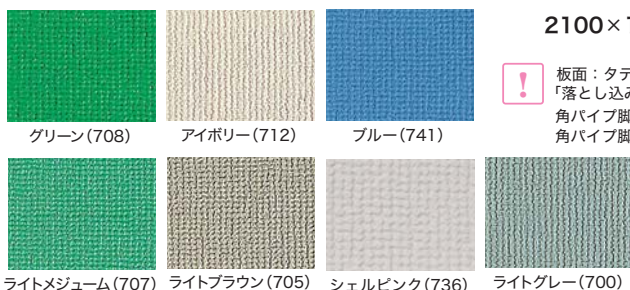

板面外寸	品番 価格	重量
1800× 900	PRK306 ¥30,000	12kg
2100× 900	PRK307 ¥36,000	14kg
1800× 1200	PRK406 ¥40,000	16kg
2100× 1200	PRK407 ¥50,000	18kg

! 板面：タテ長使い、またはヨコ長使いをご注文時にご指定ください。
「落とし込み金具」を板面枠に組み込んで出荷いたします。
角パイプ脚は上記価格に含まれておりません。
角パイプ脚も併せてご注文願います。

連結ボード PR 両面有孔ボード PRK 両面掲示板 PRT 角パイプ脚

PRT 角パイプ脚 各種価格表



	スチール製	アルミ製
	PRT230 (H=2320mm) ¥22,800/本	PRT185A (H=1865mm) ¥12,500/本
アジャスター付	—	PRT185B (H=1890mm) ¥12,800/本
キャスター付	—	PRT185C (H=1940mm) ¥13,000/本

! 価格はすべて1本での表記です。
価格表内(H)は「角パイプ脚」を立てた時の総高を表わします。

連結ボード (薄型18mmタイプ)

 消費税別途
受注生産品

タテ、ヨコどちらか一方の指定タイプですので
ご購入後、使い方の変更はできません

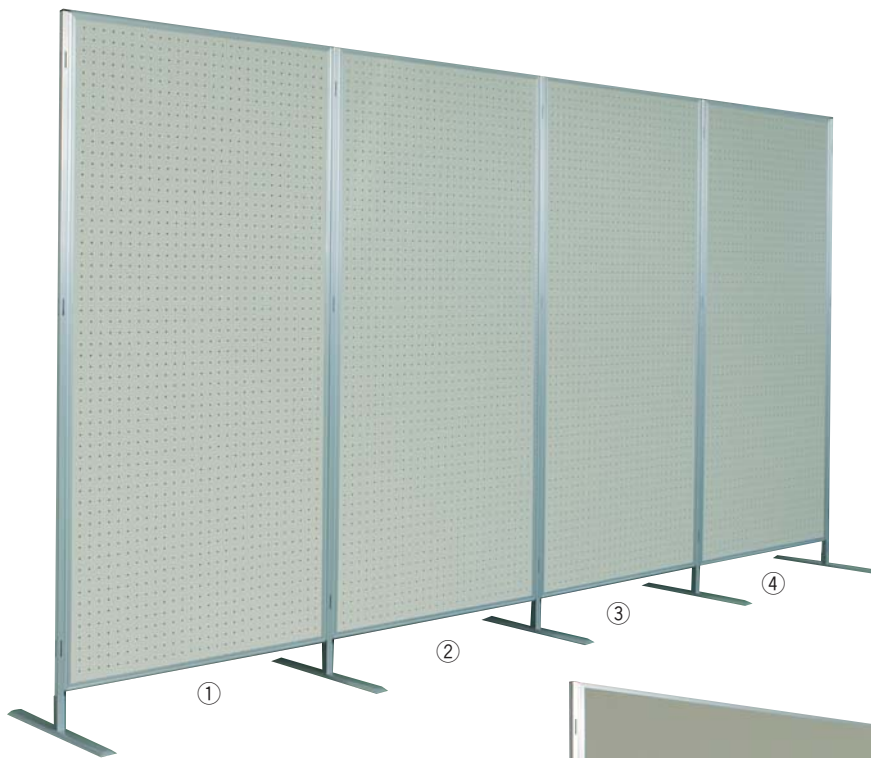

PRU セッティング例

①~④
PRU306 両面有孔ボード タテ長使い ×4
(サイズ: 900×1800)

PRUT185A アルミ製角パイプ脚 ×5
(22角 H=1910)

PRKU セッティング例

⑤⑥
PRKU406 両面掲示板
アイボリー(712) ヨコ長使い ×2
(サイズ: 1800×1200)

PRUT185A アルミ製角パイプ脚 ×3
(22角 H=1910)

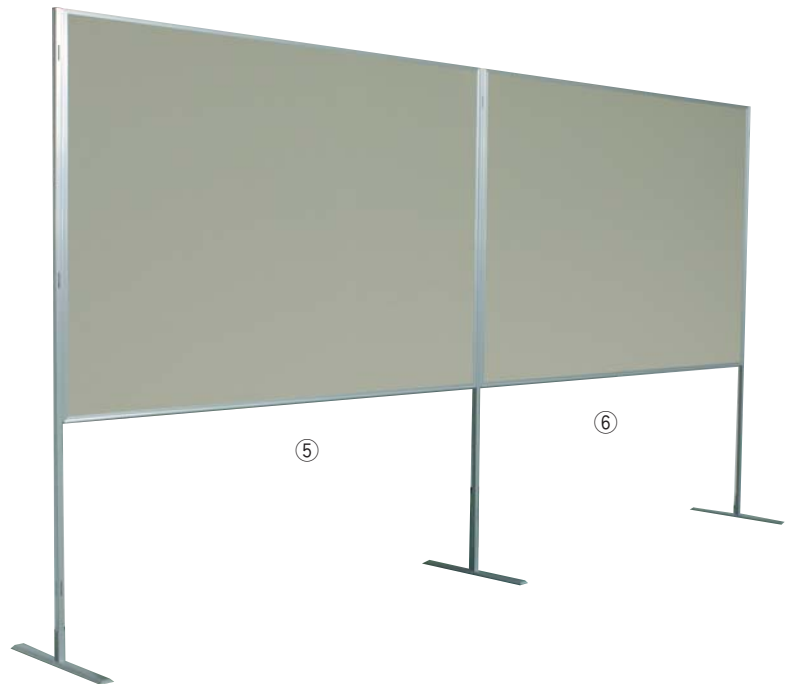

PRU PRKU セッティング例

⑦⑧
PRU306 両面有孔ボード タテ長使い ×2
(サイズ: 900×1800)

⑨⑩
PRKU306 両面掲示板 グリーン(708) タテ長使い ×2
(サイズ: 900×1800)

PRUT185A アルミ製角パイプ脚 ×5
(22角 H=1910)

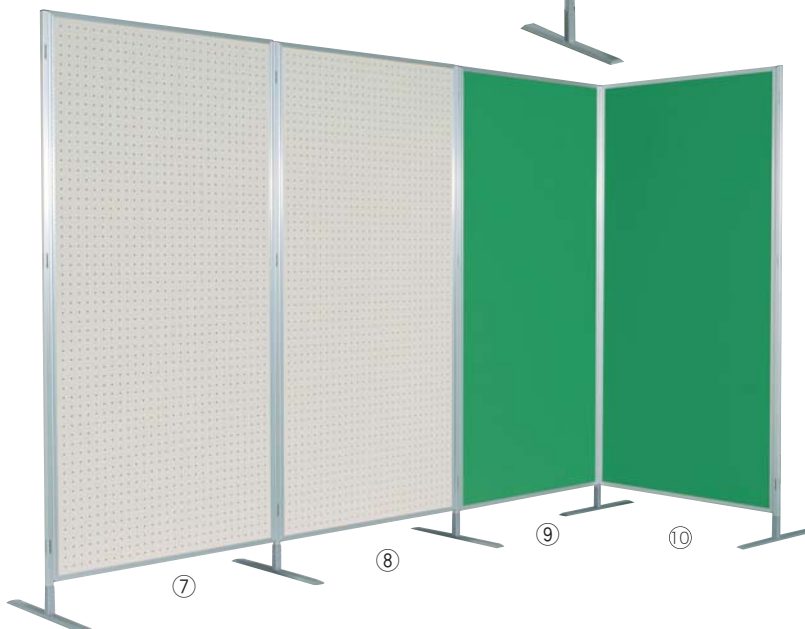

連結ボード (薄型18mmタイプ)

消費税別途
受注生産品

PRU 両面有孔ボード サイズ別価格表

受



板面外寸	品番 価格	重量
1800× 900	PRU306 ¥22,000	10kg
2100× 900	PRU307 ¥26,000	11kg
1800× 1200	PRU406 ¥28,000	12kg
2100× 1200	PRU407 ¥34,000	15kg

! 板面：タテ長使い、またはヨコ長使いをご注文時にご指定ください。
「落とし込み金具」を板面枠に組み込んで出荷いたします。
角パイプ脚は上記価格に含まれておりません。
角パイプ脚も併せてご注文願います。

※タテ、ヨコどちらか一方の指定タイプですので、ご購入後の使い方の変更はできません。

PRKU 両面掲示板 サイズ別価格表

受



ピンボード
選べる7色

板面色をご注文時にご指定ください。



グリーン(708)

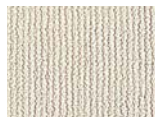

アイボリー(712)



ブルー(741)



ライトメジウム(707)



ライトブラウン(705)



シェルピンク(736)



ライトグレー(700)

板面外寸	品番 価格	重量
1800× 900	PRKU306 ¥26,000	11kg
2100× 900	PRKU307 ¥33,000	13kg
1800× 1200	PRKU406 ¥35,000	15kg
2100× 1200	PRKU407 ¥44,000	17kg

! 板面：タテ長使い、またはヨコ長使いをご注文時にご指定ください。
「落とし込み金具」を板面枠に組み込んで出荷いたします。
角パイプ脚は上記価格に含まれておりません。
角パイプ脚も併せてご注文願います。

※タテ、ヨコどちらか一方の指定タイプですので、ご購入後の使い方の変更はできません。

PRUT 角パイプ脚 価格表

受

PRUT185A

アルミ製 H=1910mm
(Hは薄型タイプ用パイプ脚を立てた時の総高を表わします。)

¥10,200/本

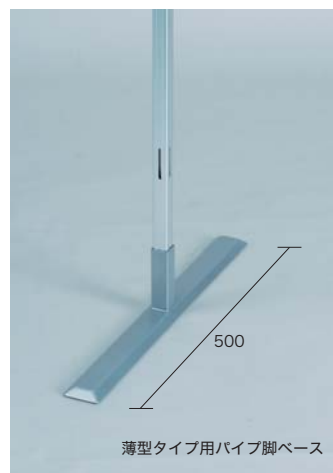
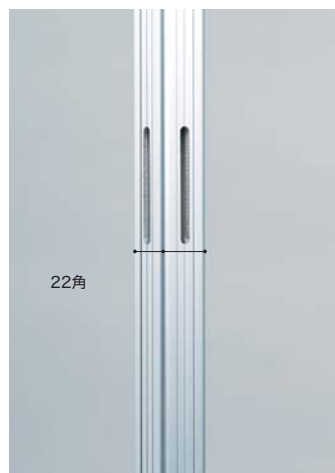

板面をしっかりと固定



オプション品一覧

写真のように簡単に横から絵画を差し込むことが可能です！

連結可能

スライドチャック式、タテに連結可能商品です。



ポリプロピレン製

絵画作品ハンガー(入数各20枚)

四つ切紙サイズ 540×380	タテ用	G-750E 外寸410×610	¥1,450
	ヨコ用	G-750S 外寸560×440	¥1,450
八つ切紙サイズ 380×270	タテ用	G-380E 外寸300×485	¥ 800
	ヨコ用	G-380S 外寸420×367	¥ 800

ヘッダー(入数各20本)

四つ切紙サイズ 540×380	タテ用	G-750EF L=410	¥450
	ヨコ用	G-750SF L=560	¥450
八つ切紙サイズ 380×270	タテ用	G-380EF L=300	¥400
	ヨコ用	G-380SF L=420	¥400

書道作品ハンガー(入数20枚)

連結可能

マジックテープ式
タテに連結可能です。



半紙用
ポリプロピレン製

G-304
外寸270×440
¥550

※書道作品ハンガーには、
ヘッダーはありません。

Hall & Event

オプション品一覧

スネークフック

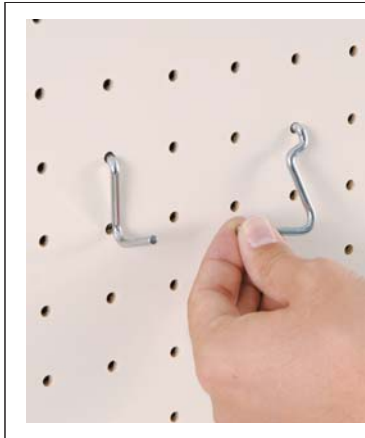

9-SH
スネークフック
¥1,000 10本入

品番	対応
PR	○
PRU	○

パーティションフック



9-JH
片面タイプ
¥500

品番	対応
PR PRK	○
PRU PRKU	×

9-JHD
両面タイプ
¥500

品番	対応
PR PRK	○
PRU PRKU	×

リーフレットホルダー



9-LH
A4
タテ
最大150枚入り ¥1,000

品番	対応
PR	○
PRU	○

落とし込み金具・補強用フック



9-PY
後付け可能な
落とし込み金具
¥600

品番	対応
PR PRK	○
PRU PRKU	×



9-PH
後付けで枠部に
取付可能なフック
¥600

品番	対応
PR PRK	○
PRU PRKU	×

パネル・ポスターパネル



前開きフレームで中に入れる
絵・ポスターの入替が楽ラク
「楽ラクパネル・ラクパー」
P.88 ▶

角度調整自在
「ハイパネルX」 P.98 ▶
他パネル各種



連結ボード収納用A型台車

収納枚数に応じてお見積もりいたします。



簡易型三ツ折衝立 折り曲げて使う簡易型ディスプレイボード！折りたたみ可能！

 消費税別途
受注生産品

外形寸法：1800×30×1830（板面外寸：1800×1800タイプ）
外形寸法：2700×30×1830（板面外寸：2700×1800タイプ）

折り畳んだ状態・厚さ93mm 完全に折り畳んだ状態では自立しません
(壁への持たせかけが必要となります)





写真) VRR609AW ¥98,000 外形寸法：2700×30×1830（板面外寸：2700×1800）
本体に取付したパネル等は本体価格に含まれておりません。オプション品一覧は、P.72 

有孔ボード：板面色 アイボリー

板面外寸	品番	価格
1800×1800	VRR606AW	¥90,000
2700×1800	VRR609AW	¥98,000

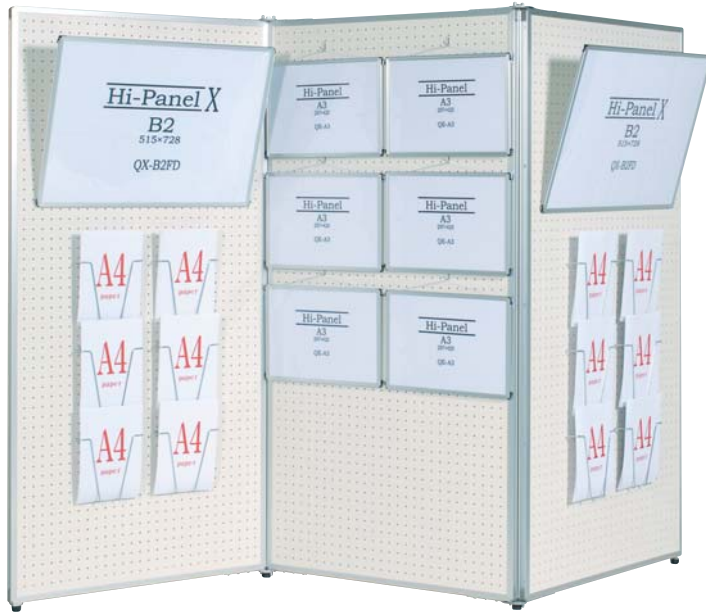
有孔ボード：板面色 グレー

板面外寸	品番	価格
1800×1800	VRR606AG	¥90,000
2700×1800	VRR609AG	¥98,000

掲示板：板面色 アイボリー (712)

板面外寸	品番	価格
1800×1800	VKK606A-I	¥95,000
2700×1800	VKK609A-I	¥102,000

折り曲げて自立させてください

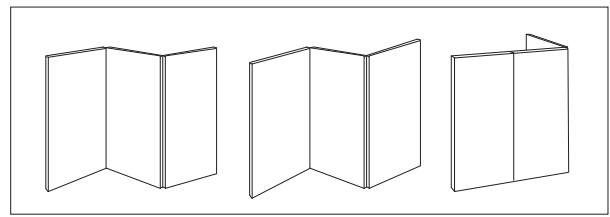

三ツ折衝立 ベース脚が付いた三ツ折衝立！折りたたみ可能！収納に便利！

外形寸法：1800×550×1770（板面外寸：1800×1660タイプ）
外形寸法：2700×550×1770（板面外寸：2700×1660タイプ）

折り畳んだ状態





写真) VKK609-1 ¥150,000 外形寸法：2700×550×1770(板面外寸：2700×1660)
本体に取付したパネル等は本体価格に含まれておりません。オプション品一覧は、P.72 

有孔ボード：板面色 アイボリー

板面外寸	品番	価格
1800×1660	VRR606W	¥102,000
2700×1660	VRR609W	¥138,000

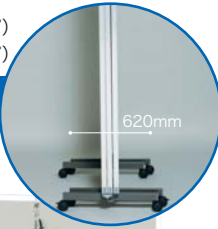
有孔ボード：板面色 グレー

板面外寸	品番	価格
1800×1660	VRR606G	¥102,000
2700×1660	VRR609G	¥138,000

掲示板：板面色 アイボリー (712)

板面外寸	品番	価格
1800×1660	VKK606-I	¥110,000
2700×1660	VKK609-I	¥150,000

掲示板：板面色 ライトブラウン (705)

板面外寸	品番	価格
1800×1660	VKK606-LB	¥110,000
2700×1660	VKK609-LB	¥150,000

ベルトリールパーティション

Hall & Event

ベルトリールパーティション

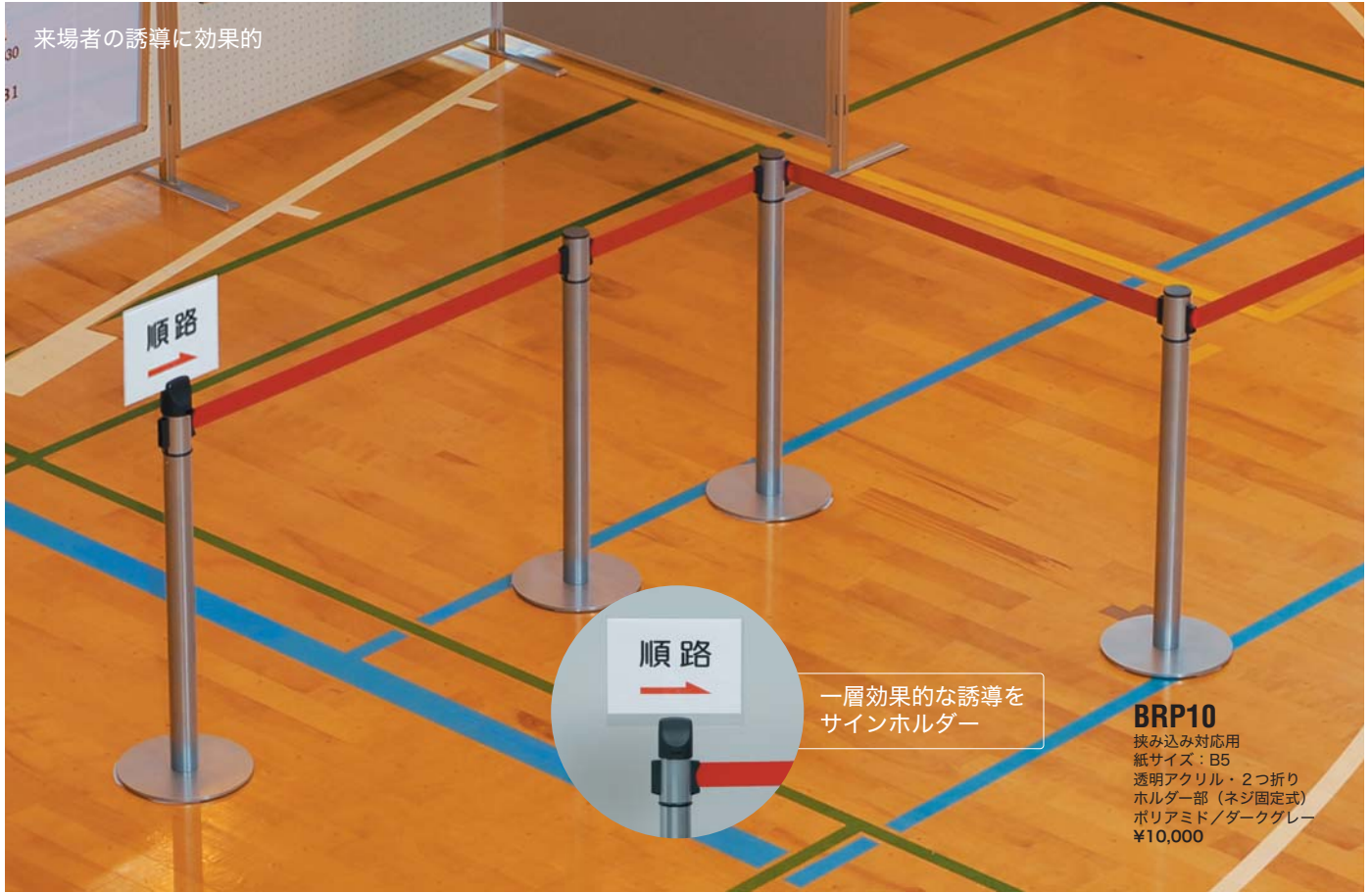

来場者の誘導に効果的

順路
→

順路
→

一層効果的な誘導を
サインホルダー

BRP10
 挟み込み対応用
 紙サイズ：B5
 透明アクリル・2つ折り
 ホルダー部（ネジ固定式）
 ポリアミド/ダークグレー
 ¥10,000



RD(レッド)	BU(ブルー)	YE(イエロー)	GN(グリーン)	GR(グレー)	BL(ブラック)



BR111MSL
 ¥23,400
 スチール/焼付け塗装
 ベース：φ290×支柱φ60.5×H860
 ベルト長さ：2m(ベルト高さ：H825)
 重量：7.2kg
 ベルトカラーをご指定ください。



BR091MCMR
 ¥30,800
 ヘッド・支柱：ステンレス(新鋼種)/鏡面研磨
 ベース：ステンレス(新鋼種)/ヘアーライン
 ベース：φ300×支柱φ60.5×H877
 ベルト長さ：2m(ベルト高さ：H842)
 重量：7.0kg
 ベルトカラーをご指定ください。



BR281MCMR
 ¥32,900
 ヘッド・支柱：ステンレス(新鋼種)/鏡面研磨
 ベース：ステンレス(新鋼種)/ヘアーライン
 ベース：φ350×支柱φ60.5×H857
 ベルト長さ：2m(ベルト高さ：H822)
 重量：4.1kg
 ベルトカラーをご指定ください。

スタッキング…
 使わない時は重ねられる
 収納便利な設計です。

サインスタンド

本体：スチールクロームメッキ仕上げ
 上部柱：ICSパイプ
 パネルサイズ：厚み30mmまで
 JVS-70／幅400～750mmまで適応
 JVS-80／幅550～900mmまで適応
 JVS-90／幅700～1200mmまで適応

※パネルは含まれておりません。



JVS-70 ¥28,600



JVS-80 ¥29,800



JVS-90 ¥30,900

Hall & Event
 サインスタンド



JPM
 角度調整機能付
 付属の六角レンチで好きな角度に固定できます。



JPHX
 A3印刷物を表示可能（両面）
 面板：透明塩ビ1.5mm×2枚合わせ



JPM-3TK
 ¥33,200
 (A3タテ型)

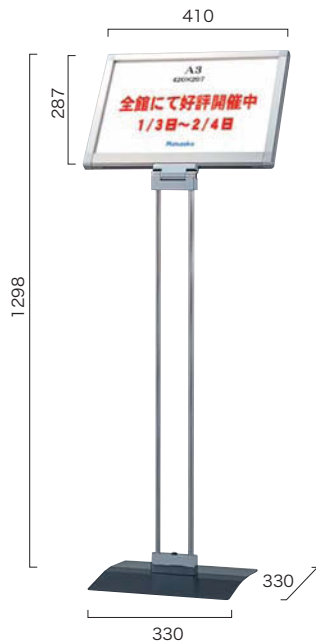

JPM-3YK
 ¥33,200
 (A3ヨコ型)



JPHX113
 ¥21,200

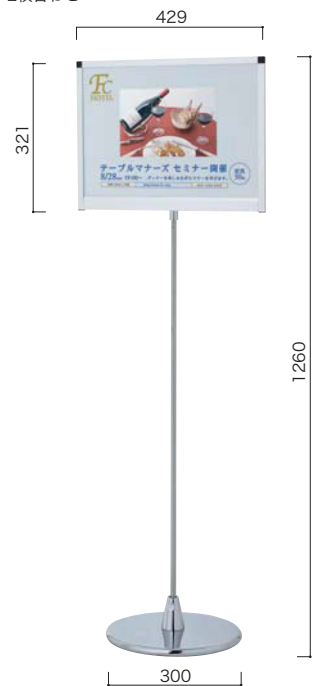

JPHX123
 ¥21,200



写真は
UY851B1K (ブラック)
¥57,000
板面：スチールホワイト 片面のみ

新感覚 メッセージスタンド・アドボードの機能

①ボード面は50mm角暗線入

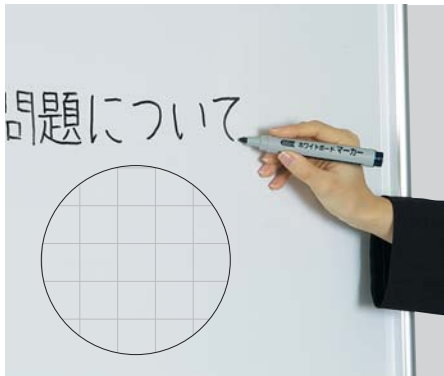

上部ホワイトボード面は50mm角の暗線入。ボードマーカーの記入はもちろん、ポスターを真っすぐ掲示するガイドをします。

②ポスター(B1, B2)掲示ができます

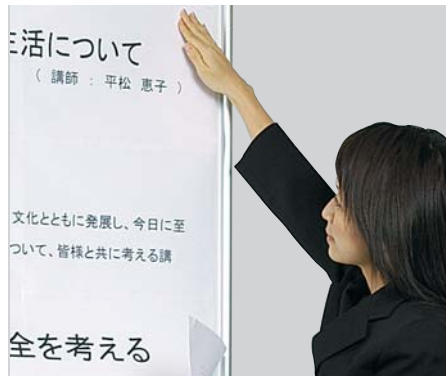

ホワイトボード面はマグネット対応可能。掲示予定のポスターサイズに合わせて本体をお選びください。(本体は B1 サイズとB2 サイズの2種類)

③A4リーフレットが6種類セットできます



下部リーフレットホルダーにはA4サイズ紙が最大150枚入ります。ボード面のメッセージと関連したリーフレットをセットしてお使いいただけます。

アドボード・B1サイズ (裏面は一面、下部と同色の有孔ボードです)

 消費税別途
受注生産品

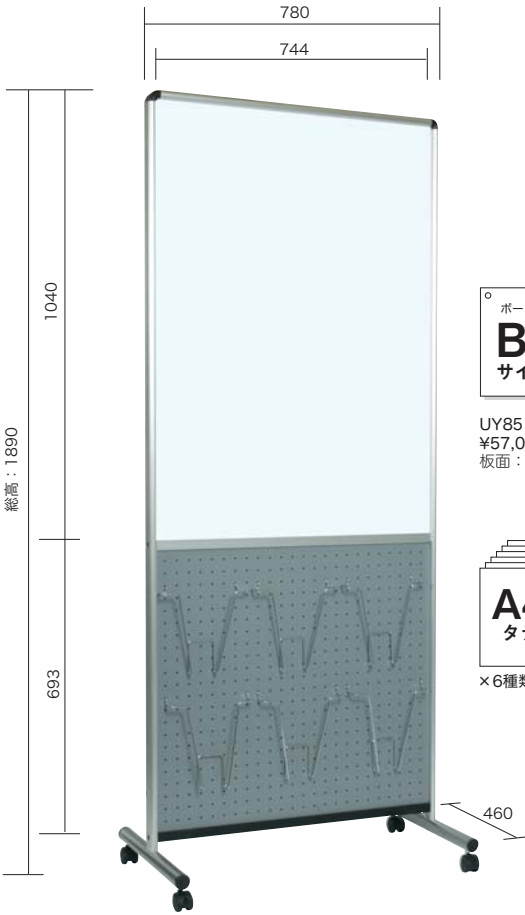

ボード面
B1
サイズ

UY851B1GR (グレー)
¥57,000
板面：スチールホワイト
片面のみ

A4
タテ

×6種類セット可能



ボード面
B1
サイズ

UY851B1K (ブラック)
¥57,000
板面：スチールホワイト
片面のみ

A4
タテ

×6種類セット可能

アドボード・B2サイズ (裏面は一面、下部と同色の有孔ボードです)

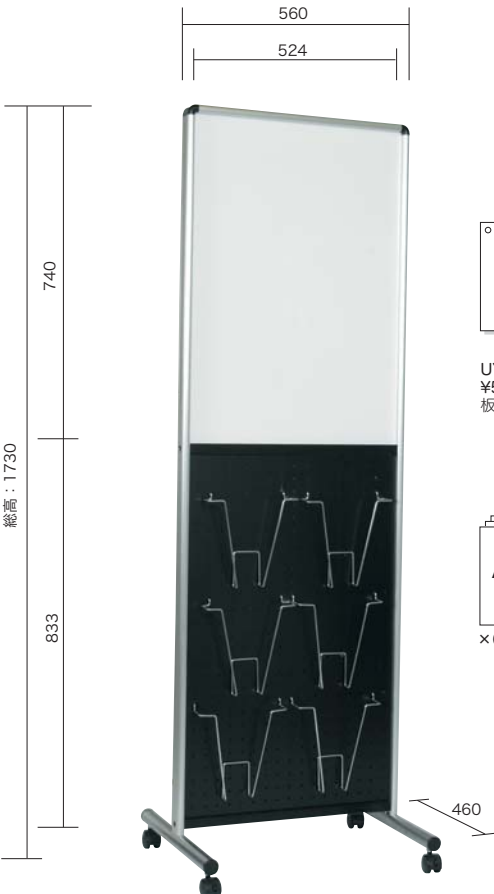

ボード面
B2
サイズ

UY851B2K (ブラック)
¥53,800
板面：スチールホワイト
片面のみ

A4
タテ

×6種類セット可能



ボード面
B2
サイズ

UY851B2GR (グレー)
¥53,800
板面：スチールホワイト
片面のみ

A4
タテ

×6種類セット可能

ハイグレードUD案内板

受 大理石調パネル付の案内板。

受 消費税別途
受注生産品

板面 **スチール** ホワイトボード、両面お使いいただけます。

Safety
Designed

UD案内板のコーナー部

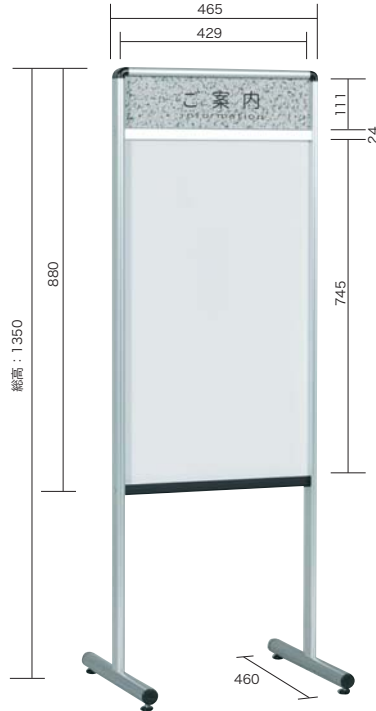
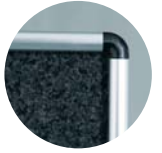

HY8EE450B ©
¥32,400

両面スチールホワイトボード
上部：ダイノックシート貼 カット文字貼
※すべてアジャスターつきです。(オプション/キャスターつきは¥2,000増となります)



HY8EE450D ©
¥32,400

両面スチールホワイトボード
上部：ダイノックシート貼 カット文字貼
※すべてアジャスターつきです。(オプション/キャスターつきは¥2,000増となります)

Hall & Event

案内板
各種

UD案内板

受 安全性とデザイン性を両立した案内板。

板面 **スチール** ホワイトボード、両面お使いいただけます。

Safety
Designed

UD案内板のコーナー部



Y8EE300G ©
¥25,000

両面スチールホワイトボード
※すべてアジャスターつきです。(オプション/キャスターつきは¥2,000増となります)



Y8EE600G ©
¥34,000

両面スチールホワイトボード
※すべてアジャスターつきです。(オプション/キャスターつきは¥2,000増となります)

写真はY8EE450G ©
¥28,600

UD会場案内板

板面 **スチール** ホワイトボード

Safety
Designed

UD会場案内板のコーナー部



ホワイトボードプレートは
取り外して記入ができます。
プレートサイズ/882×176 (5枚付)
(有効寸法: 866×160)



■ホワイトボード・プレート取付方法
ホワイトボード・プレート裏面に取付済みのマグネット
にて案内板本体に取付

Hall & Event
UD会場案内板

プレートはタテ／ヨコ取付可能

■タテ書きにセット



■ヨコ書きにセット



EY917TY
¥80,000

スチール製案内板



スタンダードタイプ：スチール脚の案内板
用途に合わせて板面をお選びいただけます。



消費税別途
受注生産品

Safety
Designed

スチール脚案内板のコーナー部

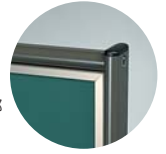

両面 [ホワイトボード]

サイズ ()は板面有効寸法	総高	品番	価格
300×900 (280×880)	1250	YHH300 ㊦	¥18,300
450×900 (430×880)	1350	YHH450 ㊦	¥21,600
600×900 (580×880)	1350	YHH600 ㊦	¥25,300

両面 [ホワイトボード/掲示板]

サイズ ()は板面有効寸法	総高	品番	価格
300×900 (280×880)	1250	YHK300 ㊦	¥17,800
450×900 (430×880)	1350	YHK450 ㊦	¥21,000
600×900 (580×880)	1350	YHK600 ㊦	¥24,800

[スチール] 黒板/[ホワイトボード]

サイズ ()は板面有効寸法	総高	品番	価格
300×900 (280×880)	1250	YSH300 ㊦	¥17,800
450×900 (430×880)	1350	YSH450 ㊦	¥21,000
600×900 (580×880)	1350	YSH600 ㊦	¥24,800

[スチール] 黒板/掲示板

サイズ ()は板面有効寸法	総高	品番	価格
300×900 (280×880)	1250	YSK300 ㊦	¥17,000
450×900 (430×880)	1350	YSK450 ㊦	¥20,500
600×900 (580×880)	1350	YSK600 ㊦	¥24,500

両面 [スチール] 黒板

サイズ ()は板面有効寸法	総高	品番	価格
300×900 (280×880)	1250	YSS300 ㊦	¥17,000
450×900 (430×880)	1350	YSS450 ㊦	¥20,500
600×900 (580×880)	1350	YSS600 ㊦	¥24,500

※すべてアジャスターつきです。(オプション/キャスターつきは¥2,000増となります)



AX枠案内板



AXカラーアルミの案内板
用途に合わせて板面をお選びいただけます。

Safety
Designed

AX枠案内板のコーナー部



両面 [ホワイトボード]

サイズ ()は板面有効寸法	総高	品番	価格
300×900 (270×870)	1250	YXHH300 ㊦	¥26,000
450×900 (420×870)	1350	YXHH450 ㊦	¥31,000
600×900 (570×870)	1350	YXHH600 ㊦	¥34,000

両面 [ホワイトボード/ピタコルク]

サイズ ()は板面有効寸法	総高	品番	価格
300×900 (270×870)	1250	YXHE300 ㊦	¥25,800
450×900 (420×870)	1350	YXHE450 ㊦	¥31,500
600×900 (570×870)	1350	YXHE600 ㊦	¥35,000

[スチール] 黒板/[ホワイトボード]

サイズ ()は板面有効寸法	総高	品番	価格
300×900 (270×870)	1250	YXSH300 ㊦	¥25,000
450×900 (420×870)	1350	YXSH450 ㊦	¥30,000
600×900 (570×870)	1350	YXSH600 ㊦	¥33,000

[スチール] 黒板/ピタコルク

サイズ ()は板面有効寸法	総高	品番	価格
300×900 (270×870)	1250	YXSE300 ㊦	¥24,800
450×900 (420×870)	1350	YXSE450 ㊦	¥29,500
600×900 (570×870)	1350	YXSE600 ㊦	¥33,000

※すべてアジャスターつきです。(オプション/キャスターつきは¥2,000増となります)

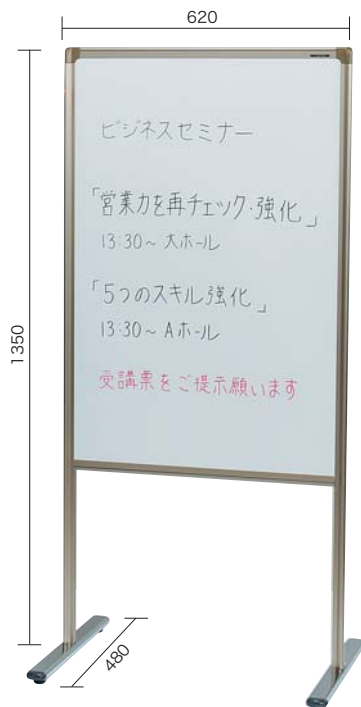

カラフル案内板



カラー(板面・フレーム)はイエロー、グリーン、レッドの3色
各色3サイズからお選びいただけます。

消費税別途
受注生産品

板面 **スチール** カラーボード、両面お使いいただけます。

Safety
Designed

カラフル案内板のコーナー部

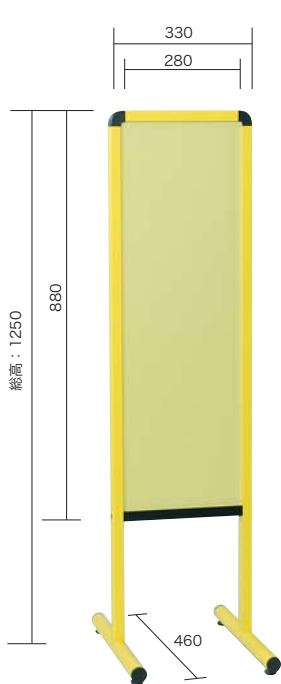

YAE300YG ⑥ イエロー (フレーム・板面共)
YAE300RG ⑥ レッド (フレーム・板面共)
YAE300GG ⑥ グリーン (フレーム・板面共)
各 ¥25,000
両面スチールカラーボード



YAE450GG ⑥ グリーン (フレーム・板面共)
YAE450YG ⑥ イエロー (フレーム・板面共)
YAE450RG ⑥ レッド (フレーム・板面共)
各 ¥30,000
両面スチールカラーボード



YAE600RG ⑥ レッド (フレーム・板面共)
YAE600YG ⑥ イエロー (フレーム・板面共)
YAE600GG ⑥ グリーン (フレーム・板面共)
各 ¥35,000
両面スチールカラーボード



※すべてアジャスターつきです。(オプション/キャスターつきは¥2,000増となります)

Hall & Event

案内板
各種

ステンカラー案内板



落ち着いた色調のカラーアルミ、
用途に合わせて板面をお選びいただけます。

Safety
Designed

ステンカラー案内板のコーナー部



両面 **ホーロー** ホワイトボード

サイズ ()は板面有効寸法	総高	品番	価格
300×900 (280×880)	1250	YAHH300 ⑥	¥26,000
450×900 (430×880)	1350	YAHH450 ⑥	¥31,000
600×900 (580×880)	1350	YAHH600 ⑥	¥34,000

両面 **ホーロー** ホワイトボード/掲示板

サイズ ()は板面有効寸法	総高	品番	価格
300×900 (280×880)	1250	YAHK300 ⑥	¥25,000
450×900 (430×880)	1350	YAHK450 ⑥	¥30,000
600×900 (580×880)	1350	YAHK600 ⑥	¥33,000

スチール 黒板/**ホーロー** ホワイトボード

サイズ ()は板面有効寸法	総高	品番	価格
300×900 (280×880)	1250	YASH300 ⑥	¥25,000
450×900 (430×880)	1350	YASH450 ⑥	¥30,000
600×900 (580×880)	1350	YASH600 ⑥	¥33,000

スチール 黒板/掲示板

サイズ ()は板面有効寸法	総高	品番	価格
300×900 (280×880)	1250	YASK300 ⑥	¥24,000
450×900 (430×880)	1350	YASK450 ⑥	¥28,000
600×900 (580×880)	1350	YASK600 ⑥	¥31,000



写真はYAHH450 ⑥
¥31,000

※すべてアジャスターつきです。(オプション/キャスターつきは¥2,000増となります)

ピクトボード・平付

仕様 本体厚：18mm
 表面：スチール鋼板 枠：アルミ枠 ベース板：塗装木板（ネオジム付）



用途に合わせ48種類のデザインを揃えました。タイプ別の価格は品名末尾のアルファベットA～Dによって異なります。下記価格表をご参照ください。





















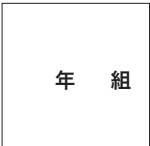

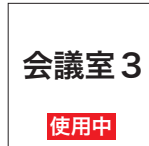
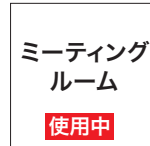
タイプ サイズ	A	B	C	D
	本体+ピクト UPB15-11 ¥4,600	本体+ピクト+マグネット UPB15-12 ¥6,200	本体+罫線・文字 UPB15-13 ---	無地 UPB15-1N ¥1,700
150角	UPB20-11 ¥5,500	UPB20-12 ¥7,100	---	UPB20-1N ¥2,200
200角	UPB25-11 ¥7,800	UPB25-12 ¥9,400	UPB25-13 ¥7,800	UPB25-1N ¥3,300
250角	UPB30-11 ¥9,200	UPB30-12 ¥10,800	UPB30-13 ¥9,200	UPB30-1N ¥4,000
300角	UPB45-11 ¥12,500	UPB45-12 ¥14,100	UPB45-13 ¥12,500	UPB45-1N ¥5,300
310×460				

ピクトボード・突出し

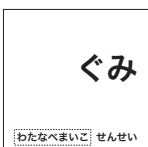
仕様 本体厚：18mm
表面：スチール鋼板(両面共) 枠：アルミ枠 取付金具：アルミ製

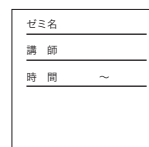

用途に合わせ48種類のデザインを揃えました。タイプ別の価格は品名末尾のアルファベットA～Dによって異なります。下記価格表をご参照ください。

 便所 9 便所 A	 便所 10 便所 スロープ A	 便所 11 便所 A	 便所 12 便所 A	 男子便所 13 男子便所 A	 女子便所 14 女子便所 A	 エレベーター 15 エレベーター A	 階段 16 階段 A
 年組 25 年組 A	 年組 26 マグネット付 B 荒川香理先生	 セミナールーム 2 使用中 27 マグネット付 B マグネットの裏面は「空室」	 会議室 3 使用中 28 マグネット付 B マグネットの裏面は「空室」	 ミーティング ルーム 使用中 29 マグネット付 B マグネットの裏面は「空室」	 音楽室 30 音楽室 A	 美術室 31 美術室 A	 理科室 32 理科室 A
 物品庫 管理者 小川 達也 41 物品庫 B	 ぐみ わたなべまいこ せんせい 42 ぐみ B	 502 伊藤教授 43 部屋名 B	 Conference Room 800 1000 1200 1400 1600 1800 44 Conference Room C	 会議室 3 Mon 6 10 12 14 16 18 Tue Wed Thu Fri 45 会議室 C	 ゼミ名 講師 時間 ~ 46 ゼミ室 C	 無地 47 ホワイトボード D	 無地 48 スチール黒板 D



		タイプ			
		A	B	C	D
サイズ		本体+ピクト	本体+ピクト+マグネット	本体+野線・文字	無地
150角		UPB15-21 ¥7,800	UPB15-22 ¥11,000	—	UPB15-2N ¥1,900
200角		UPB20-21 ¥8,600	UPB20-22 ¥11,800	—	UPB20-2N ¥2,500
250角		UPB25-21 ¥13,000	UPB25-22 ¥16,200	UPB25-23 ¥13,000	UPB25-2N ¥3,800
300角		UPB30-21 ¥14,900	UPB30-22 ¥18,100	UPB30-23 ¥14,900	UPB30-2N ¥4,400
310×460		UPB45-21 ¥20,000	UPB45-22 ¥23,200	UPB45-23 ¥20,000	UPB45-2N ¥6,000

ピクトプレート・平付

ピクトプレート・突出し

消費税別途
運賃実費

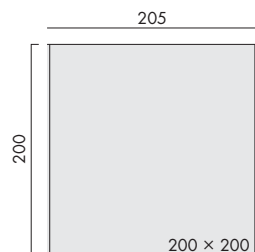
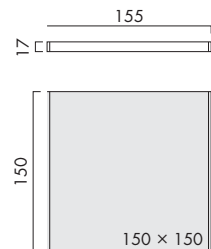
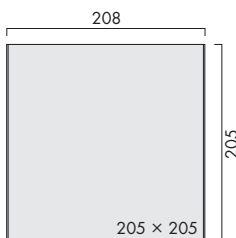
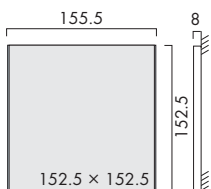

仕様
フレーム：アルミ押出型材、アルミアルマイト仕上
プレート アルミ押出型材、アルミアルマイト仕上
オリジナル脱着式
表示面：(AA)アルミ、アルミアルマイト仕上
(SH)ステンレス鋼板t0.6、ヘアーライン仕上

仕様
フレーム：アルミ押出型材、アルミアルマイト仕上
表示面：(AA)アルミ、アルミアルマイト仕上
(SH)ステンレス鋼板t0.6、ヘアーライン仕上
表示受け：アルミ押出型材(上下ビス固定式)

表示面カラー



アルマイトシルバー(AA) ステンレスヘアーライン(SH)

表示面カラー



アルマイトシルバー(AA) ステンレスヘアーライン(SH)

タイプ サイズ	(AA) 無地	(AA) ピクト	(SH) 無地	(SH) ピクト
152×152	R59003AAN ¥6,900	R59003AAP ¥10,700	R59003SHN ¥7,400	R59003SHP ¥11,200
205×205	R59005AAN ¥9,500	R59005AAP ¥13,300	R59005SHN ¥10,300	R59005SHP ¥14,100

タイプ サイズ	(AA) 無地	(AA) ピクト	(SH) 無地	(SH) ピクト
150×150	R68001AAN ¥9,400	R68001AAP ¥16,900	R68001SHN ¥11,300	R68001SHP ¥18,800
200×200	R68003AAN ¥11,100	R68003AAP ¥18,600	R68003SHN ¥13,900	R68003SHP ¥21,400

1 身障者設備	2 身障者スロープ	3 お手洗い男女	4 お手洗い男女	5 男性	6 女性	7 エレベーター	8 階段
17 上りエスカレーター	18 下りエスカレーター	19 ぐず入れ	20 女子更衣室	21 男子更衣室	22 クローク	23 公衆電話	24 矢印
33 シャワー	34 飲料水	35 ランチルーム	36 浴室	37 階数	38 湯沸室	39 会議室	40 ミーティングルーム

ルームプレート・平付 無地



仕様
フレーム：アルミ押出型材、アルミアルマイト仕上
プレート アルミ押出型材、アルミアルマイト仕上
オリジナル脱着式
表示面：(AA)アルミ、アルミアルマイト仕上
(SH)ステンレス鋼板t0.6、ヘアーライン仕上

表示面カラー



アルマイトシルバー(AA) ステンレスヘアーライン(SH)

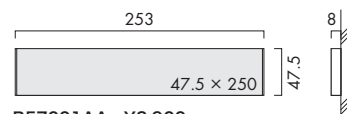

R57001AA ¥3,900
R57001SH ¥4,500

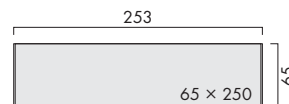

R57002AA ¥4,800
R57002SH ¥5,300

文字入れは1文字¥300で承ります。カット文字を貼付け。

在空室名札

消費税別途
運賃実費



美しい質感

表示面には、銘板で培った研磨技術を最大限引き出すヘアライン仕上げです。

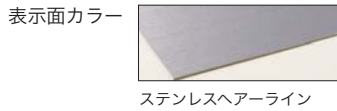

仕様

ベース : アクリルt8.0(透明)
表示面 : ステンレス鋼板t1.0、ヘアライン仕上げ
窓部 : 塩ビt0.5、フィルム貼(赤)
スライド : ステンレス鋼板t1.0、ヘアライン仕上げ
※アクリルベースは4辺面取りしてあります。



ステンレスとアクリルの組み合わせにより高級感を生み出すサイン。

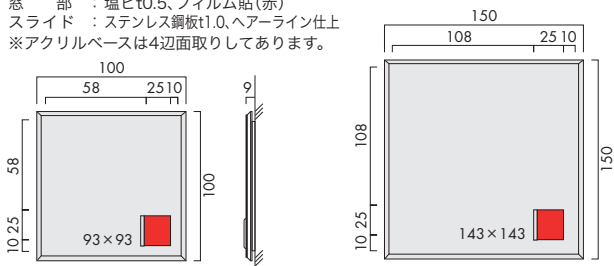

R57266SH ¥10,800 重量:0.2kg

R57267SH ¥12,200 重量:0.4kg

アクリルルームプレート・平付 無地



250 × 80 QRP250 ¥3,500
文字(3文字) ¥900

300 × 80 QRP300 ¥4,000
文字(10文字) ¥3,000



文字入れは1文字¥300で承ります。カット文字を貼付



滑らかな質感

アクリルのフラットな質感を最大限活かすため余計な飾りを一切省いたシンプルなデザインにしました。

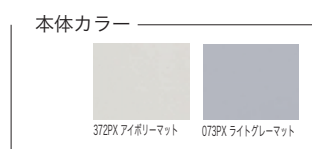

仕様

本体 : アクリルt9.0
窓部 : カットフィルム貼(赤・青)
スライド : アクリルt3.0
※発注の際、本体カラーを指定して下さい。



厚めのアクリルの質感が親しみやすい、軽量インテリアサインです。取付場所を選ばず、スタンダードに使用していただける製品です。

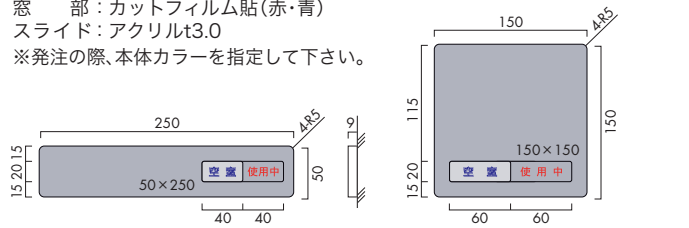

R57067PX ¥9,900 重量:0.2kg

R57068PX ¥11,700 重量:0.3kg

アクリルルームプレート・突出し 無地

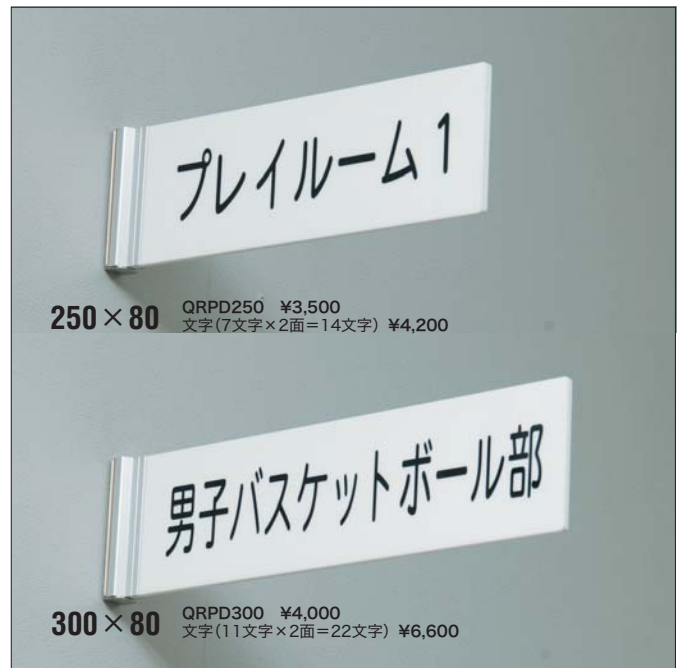

250 × 80 QRPD250 ¥3,500
文字(7文字×2面=14文字) ¥4,200

300 × 80 QRPD300 ¥4,000
文字(11文字×2面=22文字) ¥6,600

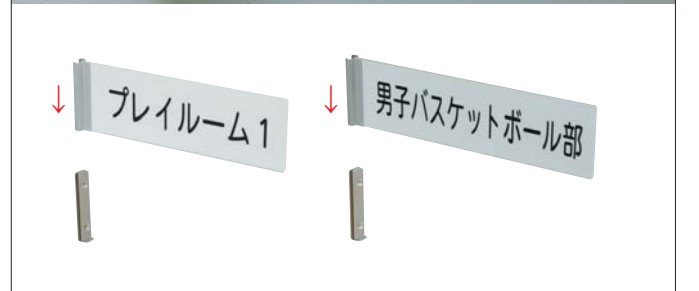

文字入れは1文字¥300で承ります。カット文字を貼付
※突出しタイプは両面文字入れが必要となります。

アクリル表示(テープ付) 無地



150×50 (3mm厚) QA3-WTS ¥1,300
QA3-GTS ¥1,800
※文字入れは1文字¥300で承ります。カット文字を貼付。

アクリル表示(マグネット付) 無地



150×50 (3mm厚) QA3-WMS ¥1,300
QA3-GMS ¥1,800
※文字入れは1文字¥300で承ります。カット文字を貼付。

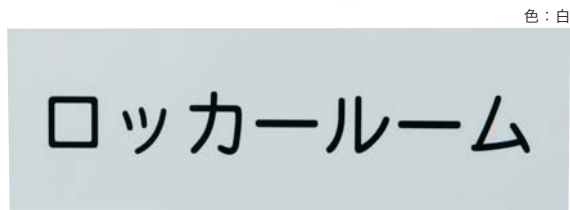

240×80 (3mm厚) QA3-WTL ¥1,900
QA3-GTL ¥2,500
※文字入れは1文字¥300で承ります。カット文字を貼付。

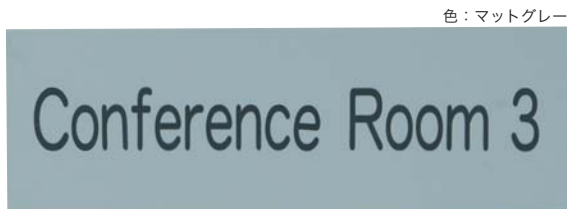

240×80 (3mm厚) QA3-WML ¥1,900
QA3-GML ¥2,500
※文字入れは1文字¥300で承ります。カット文字を貼付。

空室表示

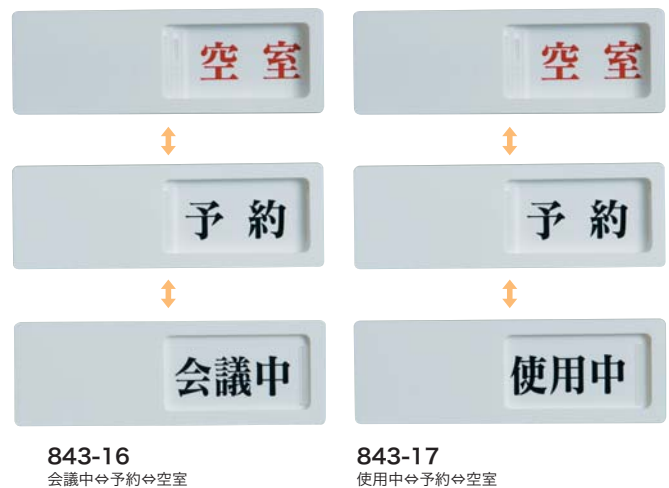

150×50 (9mm厚) 材質：アクリル板 ¥2,500

受付表示



200×100 材質：アクリル3mmL型 843-36 ¥1,900

ドア表示

材質：アクリル3mm+アルミ板0.2mm焼付

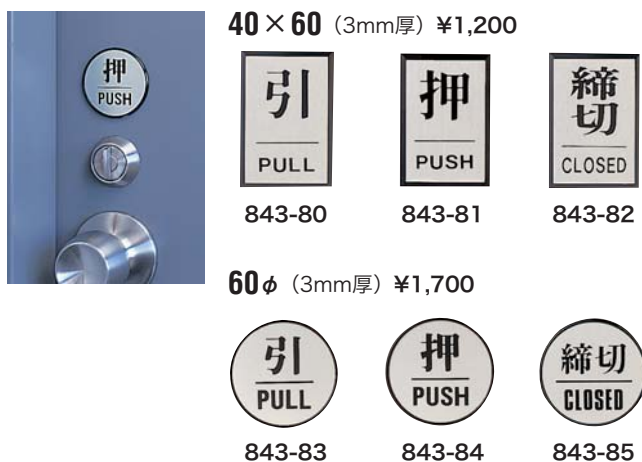

ステッカー

100×100

材質：PVCステッカー2枚1組
¥700



200×300

材質：合成紙(ポリプロピレン) ステッカー
¥1,200



ピクト表示スタンド

- いろいろな商業施設や、多様な場面に使えるオシャレな表示スタンドです。
- 表示部は環境に優しいリサイクル素材を使用。
- 樹脂製なので人に優しい安全設計です。



サイズ：本体/238φ×1105mm
表示部枠/310×296mm
ポール/25φ×775mm×肉厚4mm
ベース/238φ×65mm
材質：表示部枠/ABS樹脂(再生材50%)
ポール/ABS樹脂
ベース/鉄鋳物(シルバー塗装)
カラー：黄・青・グレー
重量：3.5kg
¥12,700

※標識は別途です

標識

サイズ：300×250×3mm厚
材質：PET樹脂(片面表示)
¥2,700



887-55
¥2,200
※文字入れ別途

楽ラクパネル・ラクパー (ポスターパネル)

消費税別途

前開きフレームですから、中に入れる絵やポスターの入れ替えが楽ラク。

馬印オリジナルフレームの設計思想が活かされたコーナーカットにより、スムーズ&スピーディな入れ替えを可能にしました。

≫フレーム色は計5種類



別注サイズ1枚より、
フレーム別注色20枚より承ります。

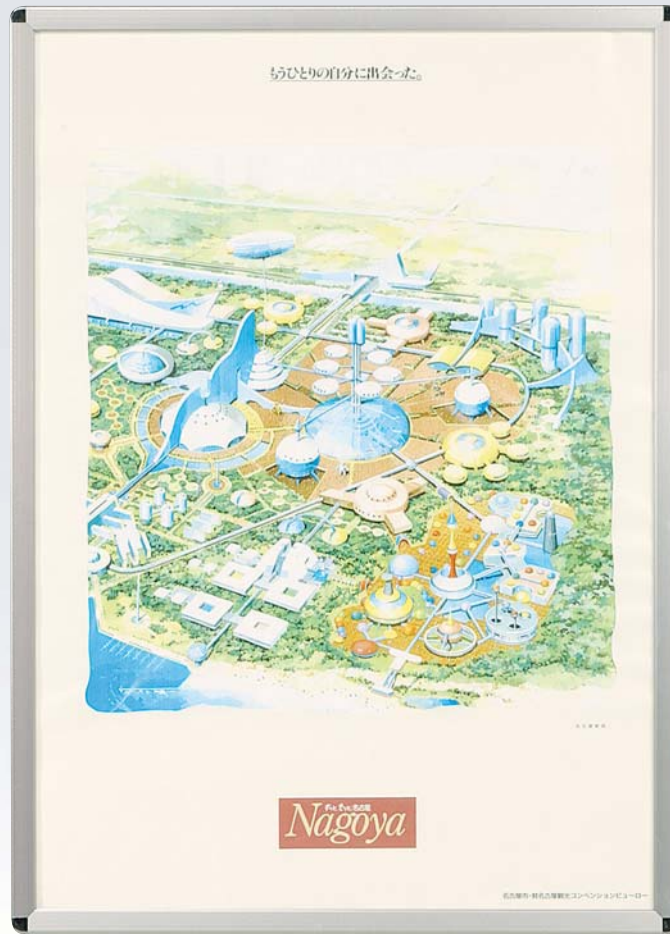

特殊なコーナーカット
ポスター・アクリル板を
セットする際、曲げたり
反らせたりする手間が
不要です。

≫絵・ポスターのセット方法

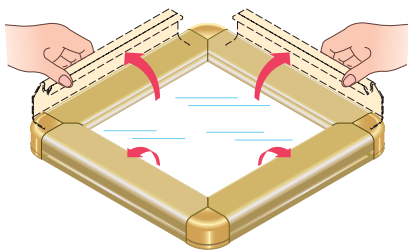

1 4面のフレームを写真のように
前面に開けます。

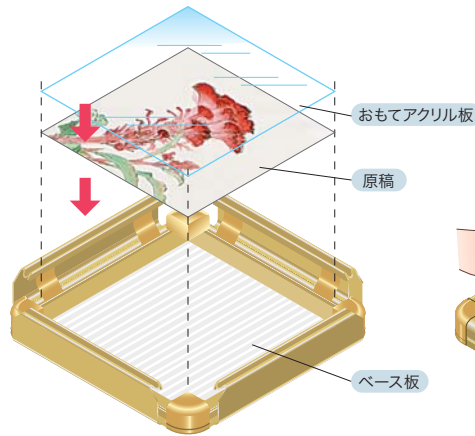

2 ポスターとアクリルカバーを
パネル面にセットします。
特殊なコーナーカットのため、
絵・ポスターおよびアクリルカバーを
反らす手間が不要です。

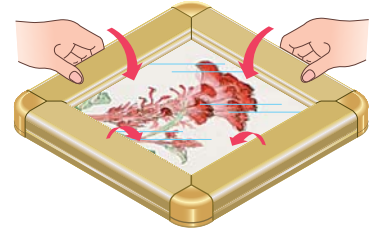

3 開いたフレームを4面とも閉じます。
(フレームがポスターおよびアクリル
カバーをしっかりとホールドします。)

≫楽ラクパネル・ラクパー 取付方法



**①壁面に直接ビス止め
できます。**

前開きフレームを開けて
頂くと取付け孔がありますので、写真のよう
に孔をご利用ください。
(壁面の仕様によって市販
のアンカー等が必要
になります。)



**②ヒモで吊り下げ
できます。**

専用吊金具を取付後
(工具不要)、写真の
ようにヒモを金具に
通してください。
(ヒモも同梱包されて
います。)

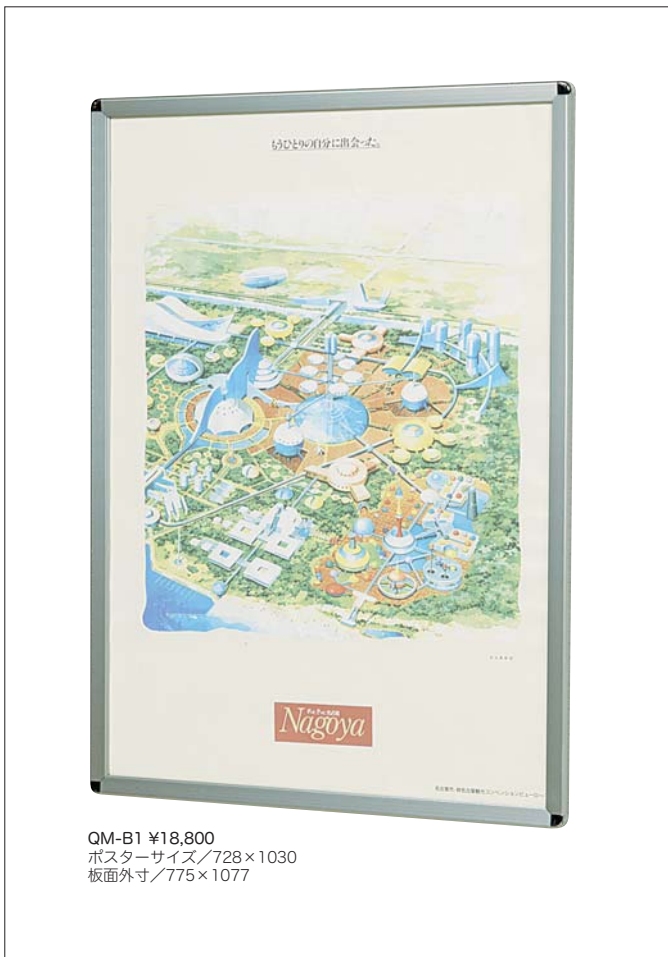

QM-B1 ¥18,800
ポスターサイズ/728×1030
板面外寸/775×1077

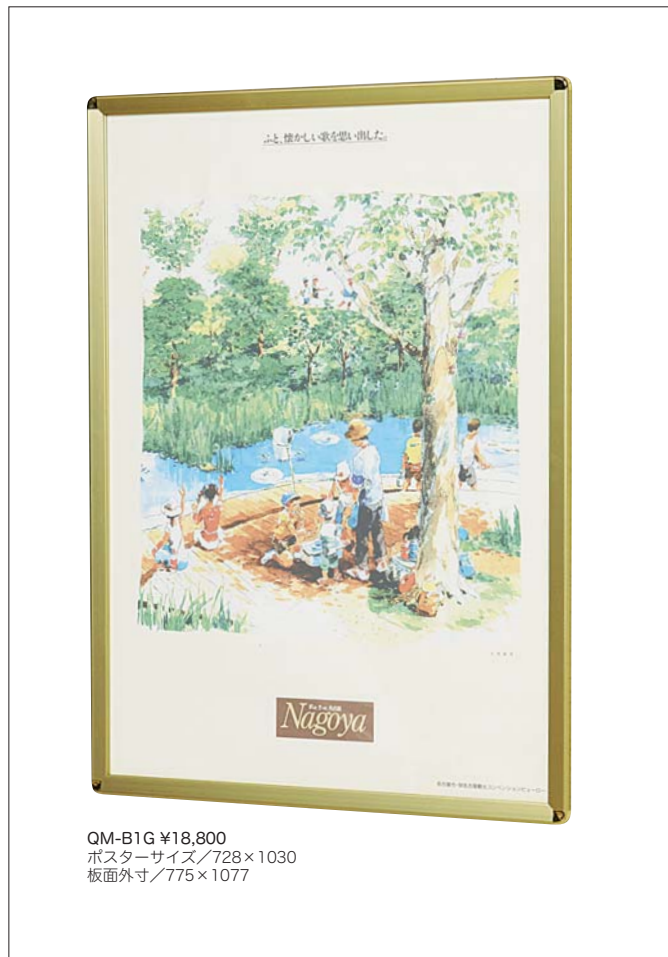

QM-B1G ¥18,800
ポスターサイズ/728×1030
板面外寸/775×1077

楽ラクパネル・ラクパー(ポスターパネル)
シルバーアルミフレーム

	ポスターサイズ	板面外寸	品番	標準小売価格
A1	594× 840	641× 887	QM-A1	¥14,800
A2	420× 594	467× 641	QM-A2	¥10,800
A3	297× 420	344× 467	QM-A3	¥ 8,100
B1	728×1030	775×1077	QM-B1	¥18,800
B2	515× 728	562× 775	QM-B2	¥13,700
B3	364× 515	411× 562	QM-B3	¥10,500
B4	258× 364	304× 411	QM-B4	¥ 7,900

楽ラクパネル・ラクパー(ポスターパネル)
ゴールドアルミフレーム (品番末尾: G)

	ポスターサイズ	板面外寸	品番	標準小売価格
A1	594× 840	641× 887	QM-A1G	¥14,800
A2	420× 594	467× 641	QM-A2G	¥10,800
A3	297× 420	344× 467	QM-A3G	¥ 8,100
B1	728×1030	775×1077	QM-B1G	¥18,800
B2	515× 728	562× 775	QM-B2G	¥13,700
B3	364× 515	411× 562	QM-B3G	¥10,500
B4	258× 364	304× 411	QM-B4G	¥ 7,900



楽ラクパネル・ラクパー(ポスターパネル)
ブラックアルミフレーム (品番末尾: K)

	ポスターサイズ	板面外寸	品番	標準小売価格
A1	594× 840	641× 887	QM-A1K	¥14,800
A2	420× 594	467× 641	QM-A2K	¥10,800
A3	297× 420	344× 467	QM-A3K	¥ 8,100
B1	728×1030	775×1077	QM-B1K	¥18,800
B2	515× 728	562× 775	QM-B2K	¥13,700
B3	364× 515	411× 562	QM-B3K	¥10,500
B4	258× 364	304× 411	QM-B4K	¥ 7,900

QM-B1K ¥18,800
ポスターサイズ/728×1030
板面外寸/775×1077

Hall & Event

楽ラクパネル・ラクパー
地域説明用パネル



QM-B1C ¥18,800
ポスターサイズ/728×1030
板面外寸/775×1077



QM-B1W ¥28,500
ポスターサイズ/728×1030
板面外寸/775×1077

楽ラクパネル・ラクパー (ポスターパネル)
ステンカラーアルミフレーム (品番末尾: C)

	ポスターサイズ	板面外寸	品番	標準小売価格
A1	594× 840	641× 887	QM-A1C	¥14,800
A2	420× 594	467× 641	QM-A2C	¥10,800
A3	297× 420	344× 467	QM-A3C	¥ 8,100
B1	728×1030	775×1077	QM-B1C	¥18,800
B2	515× 728	562× 775	QM-B2C	¥13,700
B3	364× 515	411× 562	QM-B3C	¥10,500
B4	258× 364	304× 411	QM-B4C	¥ 7,900

楽ラクパネル・ラクパー (ポスターパネル)
木目調アルミフレーム (品番末尾: W)

	ポスターサイズ	板面外寸	品番	標準小売価格
A1	594× 840	641× 887	QM-A1W	¥26,800
A2	420× 594	467× 641	QM-A2W	¥22,000
A3	297× 420	344× 467	QM-A3W	¥15,800
B1	728×1030	775×1077	QM-B1W	¥28,500
B2	515× 728	562× 775	QM-B2W	¥24,000
B3	364× 515	411× 562	QM-B3W	¥16,500
B4	258× 364	304× 411	QM-B4W	¥14,000

楽ラクパネル・ラクパー専用スタンド



ラクパースタンド

- ラクパーサイズ最大B1までディスプレイできます。

QM-TC1 ¥45,000
※本体価格にラクパーは含まれておりません。

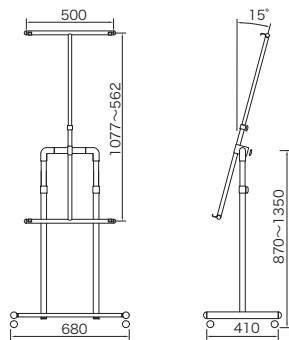

ラクパースタンドA型

- ラクパーサイズ最大B1までディスプレイできます。
- 両面式

QM-TC2 ¥34,500
※本体価格にラクパーは含まれておりません。

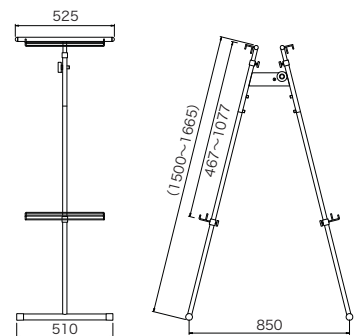

地域説明用パネル

 消費税別途
受注生産品



写真はQM-TS34 ¥70,000

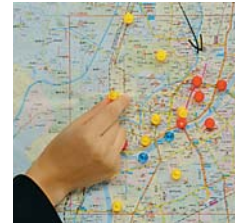

①マグネット表示ができます



②ボードマーカで書き消しができます



③前開きのフレーム仕様ですから中に入れる地図・ライン図などの入替交換が楽ラク

Hall & Event
地域説明用パネル
楽ラクパネル・ラクパー自立型

中に入れた地図・ライン図の説明に便利なパネルボードです

細かな地図やライン図の説明に活躍する3つの機能！

- ①マグネット表示ができます
- ②ボードマーカで書き消しができます
- ③前開きのフレーム仕様ですから、中に入れる地図・ライン図等の入替交換が楽ラク

1200×900
QM-TS34 ¥70,000 重量11.3kg

900×600
QM-TS23 ¥39,500 重量6kg

付属品：ボードマーカ／黒・赤各1本、ラーフル、蛍光マグネット20個

楽ラクパネル・ラクパー自立型

A型両面タイプ自立型！
パネル部フレームは楽ラクパネル・ラクパーですので、
ポスターが素早く入替可能！

パネル部フレームはシルバー色

両面タイプでPR効果抜群！

 屋内専用タイプです。

AAQM-A1 ¥72,000
ポスターサイズ/
594×840 (A1)
外形寸法/
641(W)×600(D)×1350(H)

AAQM-B1 ¥82,000
ポスターサイズ/
728×1030 (B1)
外形寸法/
775(W)×600(D)×1350(H)



A型スチール案内板

A型両面タイプ自立型！
ボード部分はスチール製ホワイトボード！
マグネット表示・ボードマーカで書き込み等、
多目的にご使用いただけます。

両面タイプでPR効果抜群！

 屋内専用タイプです。

AAV36 ¥89,000



ハイパネル (ポスター・写真用パネル)

消費税別途

●安全設計 ●ポスターの入替に工具不要 ●縦吊り・横吊りが自由です。

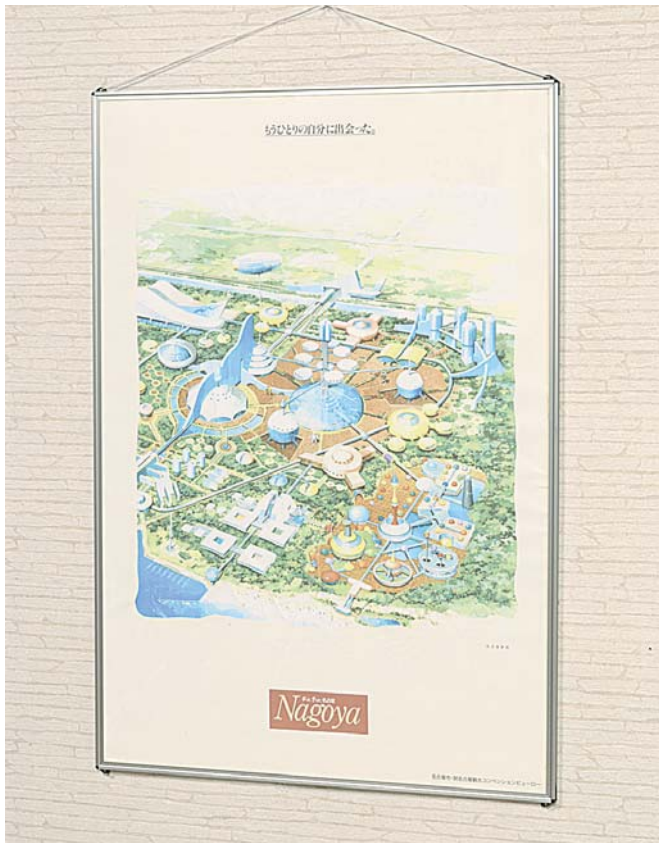

Hall & Event

ハイパネル
ハイパネルX

ハイパネル X

角度調整自在なハイパネル新登場！



5°~45° までの傾斜可能

ハイパネル・シルバーアルミ枠

タイプ	判型	紙サイズ	品番	標準小売価格
ポスター用	A1	594 × 840	QE-A1	¥3,000
	A2	420 × 594	QE-A2	¥2,050
	A3	297 × 420	QE-A3	¥1,560
	A4	211 × 297	QE-A4	¥1,340
	B1	728 × 1030	QE-B1	¥4,100
	B2	515 × 728	QE-B2	¥2,400
	B3	364 × 515	QE-B3	¥1,800
	B4	258 × 364	QE-B4	¥1,450
写真用	全紙	440 × 550	QE-P1	¥2,050
	半切	354 × 423	QE-P2	¥1,660
	四ツ切	243 × 294	QE-P4	¥1,340

ハイパネル・カラーアルミ枠

タイプ	判型	紙サイズ	品番	標準小売価格
ポスター用	A1	594 × 840	QE-A1C	¥3,300
	A2	420 × 594	QE-A2C	¥2,250
	A3	297 × 420	QE-A3C	¥1,730
	A4	211 × 297	QE-A4C	¥1,500
	B1	728 × 1030	QE-B1C	¥4,500
	B2	515 × 728	QE-B2C	¥2,680
	B3	364 × 515	QE-B3C	¥1,950
	B4	258 × 364	QE-B4C	¥1,600
写真用	全紙	440 × 550	QE-P1C	¥2,250
	半切	354 × 423	QE-P2C	¥1,830
	四ツ切	243 × 294	QE-P4C	¥1,500

ハイパネルX・シルバーアルミ枠

タイプ	判型	紙サイズ	品番	標準小売価格
ポスター用	A1	594 × 840	QX-A1FD	¥4,780
	A2	420 × 594	QX-A2FD	¥3,480
	A3	297 × 420	QX-A3FD	¥2,620
	A4	211 × 297	QX-A4FD	¥2,220
	B1	728 × 1030	QX-B1FD	¥6,380
	B2	515 × 728	QX-B2FD	¥3,920
	B3	364 × 515	QX-B3FD	¥3,020
	B4	258 × 364	QX-B4FD	¥2,480
写真用	全紙	440 × 550	QX-P1FD	¥3,320
	半切	354 × 423	QX-P2FD	¥2,680
	四ツ切	243 × 294	QX-P4FD	¥2,280

ハイパネルX・カラーアルミ枠

タイプ	判型	紙サイズ	品番	標準小売価格
ポスター用	A1	594 × 840	QX-A1FDC	¥4,980
	A2	420 × 594	QX-A2FDC	¥3,580
	A3	297 × 420	QX-A3FDC	¥2,720
	A4	211 × 297	QX-A4FDC	¥2,280
	B1	728 × 1030	QX-B1FDC	¥6,620
	B2	515 × 728	QX-B2FDC	¥4,080
	B3	364 × 515	QX-B3FDC	¥3,120
	B4	258 × 364	QX-B4FDC	¥2,620
写真用	全紙	440 × 550	QX-P1FDC	¥3,480
	半切	354 × 423	QX-P2FDC	¥2,820
	四ツ切	243 × 294	QX-P4FDC	¥2,420

UDパネルボード 受

受 消費税別途
受注生産品

ハイパネル(ポスターパネル)が落とし込み式に表示可能!

タテ2段タイプ



写真は TTA1
¥36,000



ハイパネル(ポスターパネル)が
落とし込み式にセットできます。

A1タテ2段	TTA1	646×460×1900	¥36,000
A2タテ2段	TTA2	472×460×1450	¥30,000
B1タテ2段	TTB1	781×460×2300	¥46,000
B2タテ2段	TTB2	567×460×1700	¥34,000

※パネルはすべて両面仕様です。

ヨコ2段タイプ



A1ヨコ2段	YYA1	893×460×1600	¥36,000
A2ヨコ2段	YYA2	646×460×1300	¥30,000
B1ヨコ2段	YYB1	1083×460×1800	¥46,000
B2ヨコ2段	YYB2	781×460×1450	¥34,000

※パネルはすべて両面仕様です。

ヨコ1段タイプ



A1ヨコ1段	Y-A1	893×460×1250	¥27,000
A2ヨコ1段	Y-A2	646×460×1150	¥23,000
B1ヨコ1段	Y-B1	1083×460×1350	¥30,000
B2ヨコ1段	Y-B2	781×460×1200	¥24,000

※パネルはすべて両面仕様です。

タテ1段タイプ



A1タテ1段	T-A1	646×460×1400	¥27,000
A2タテ1段	T-A2	472×460×1200	¥23,000
B1タテ1段	T-B1	781×460×1450	¥30,000
B2タテ1段	T-B2	567×460×1300	¥24,000

※パネルはすべて両面仕様です。

安全設計

ポスターの入替に工具不要。縦吊り・横吊りが自由。

ボールペンでも枠が外せません。指に負担をかけずにポスターの入替ができます。

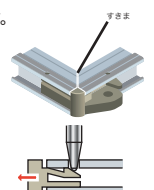
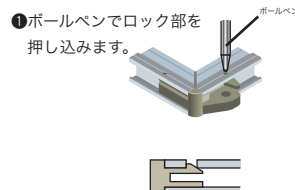
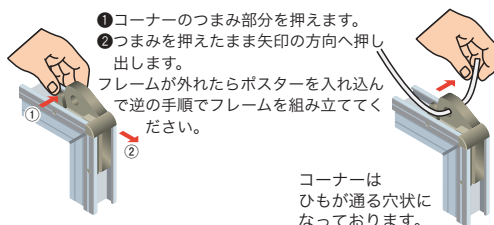
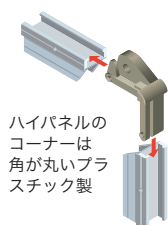

K型壁付タイプ



ピンボード

板厚140mmタイプ

消費税別途
受注生産品

※運賃および取付費は別途申し受けます。



掲 示 板

アルミ製幕板
名入れができ、また蛍光灯の目隠しにもなります。

引き違いガラス戸
2枚のガラス戸が交互にスライドする構造です。

Hall & Event

K型壁付タイプ

選べる7色

表面材はビニールレザー
長期間のご使用に耐える
ビニールレザーを使用



グリーン
708

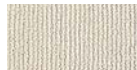

アイボリー
712



ブルー
741



ライトメジウム
707



ライトブラウン
705



シェルピンク
736



ライトグレー
700

- 本体/アルミ製、クリア塗装
- 掲示板面/ビニールレザー (ペルエース)
- ガラス戸/5透明ガラス
- 錠前/プッシュ錠

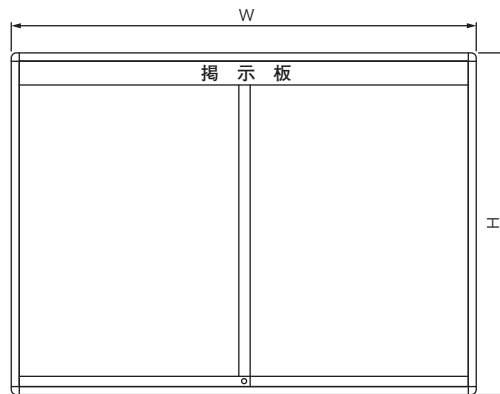

いたずら防止
プッシュ錠
押すだけで施錠ができます

板面サイズ(W×H)	板面外寸(W×D×H)	品番	標準小売価格	自動点滅装置付蛍光灯	備考
1200×900	1260×140×1035	K0912	¥170,000	30W 1灯 ¥18,000	ガラス2枚戸
1800×900	1860×140×1035	K0918	¥198,000	40W 1灯 ¥19,000	ガラス2枚戸
2400×900	2460×140×1035	K0924	¥270,000	30W 2灯 ¥33,000	ガラス2枚戸
2400×1200	2460×140×1335	K1224	¥313,000	30W 2灯 ¥33,000	ガラス2枚戸
2700×1200	2760×140×1335	K1227	¥349,000	40W 2灯 ¥35,000	ガラス3枚戸

掲示板表面色をご指定ください

・ご希望により、板面デュアルコート
ホーローホワイトボード、スチール
黒板も製作いたします。
(価格別途お見積りいたします)

屋外用掲示板 別注仕様例 (価格別途お見積りいたします)



表面材は布をプリント!

- サイズ/4100×1335
- 幕板: カット文字貼り (ベタ貼り共)
- 表面材: 布プリント

大学の同窓会掲示板として使用



- サイズ/1260×1035
- 幕板: カット文字貼り (ベタ貼り共)

保育園の掲示板として使用

K型脚付タイプ



ピンボード

板厚140mmタイプ

消費税別途
受注生産品

※運賃および取付費は別途申し受けます。



堅牢な2本の脚で板面を支えます

※K1227Tは3本脚

安全設計
プラスチックパーツがついた
本体コーナー部

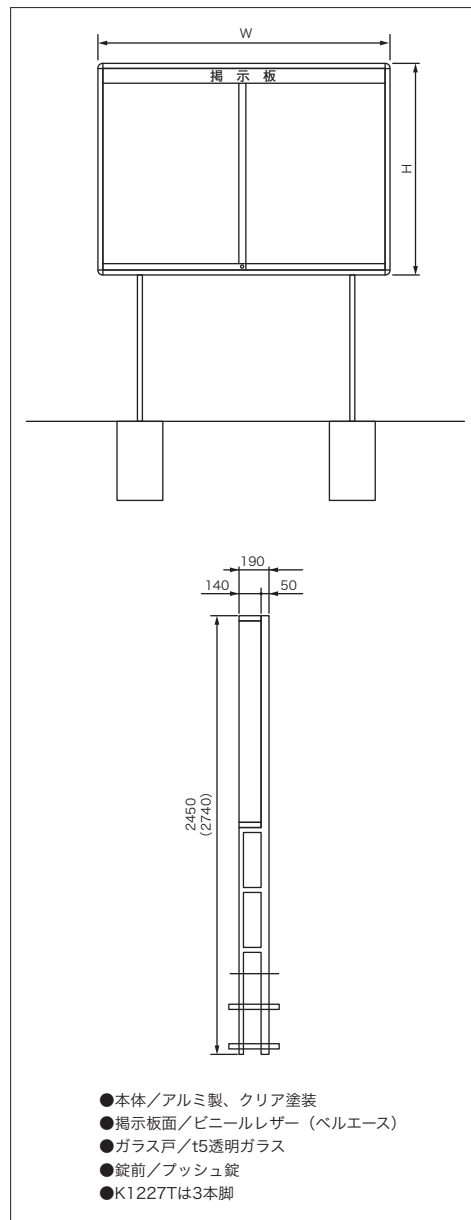

Hall & Event

K型脚付タイプ

板面サイズ(W×H)	板面外寸(W×D×H)	品番	標準小売価格	自動点滅装置付蛍光灯	備考
1200× 900	1260×190×1035	K0912T	¥213,000	30W 1灯 ¥18,000	ガラス2枚戸
1800× 900	1860×190×1035	K0918T	¥245,000	40W 1灯 ¥19,000	ガラス2枚戸
2400× 900	2460×190×1035	K0924T	¥313,000	30W 2灯 ¥33,000	ガラス2枚戸
2400×1200	2460×190×1335	K1224T	¥344,000	30W 2灯 ¥33,000	ガラス2枚戸
2700×1200	2760×190×1335	K1227T	¥398,000	40W 2灯 ¥35,000	ガラス3枚戸

掲示板表面色をご指定ください

・ご希望により、板面デュアルコート
ホーローホワイトボード、スチール
黒板も製作いたします。
(価格別途お見積りいたします)

屋外用掲示板 別注仕様例 (価格別途お見積りいたします)



脚も色塗装！

- サイズ/1860×1035
- 幕板：カット文字貼り（ベタ貼り共）
- 脚：塗装

幼稚園の掲示板として使用



薄型-105mm
タイプもあります

詳しくは
P96へ

KU型壁付タイプ



ピンボード

板厚105mmタイプ

消費税込
受注生産品

※運賃および取付費は別途申し受けます。

Hall & Event

KU型壁付・脚付タイプ



引き違いガラス戸
2枚のガラス戸が交互に
スライドする構造です。

アルミ製幕板付
この部分に名入れ等ができ、また
蛍光灯の目隠しにもなります。



掲 示 板

引き違いガラス戸
2枚のガラス戸が交互に
スライドする構造です。



いたずら防止
プッシュ錠
押すだけで施錠ができます。

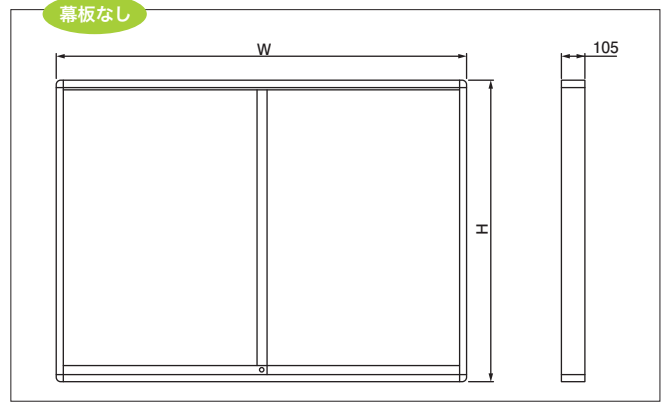

掲示板表面色をご指定ください P.94をご参照ください。

板面サイズ(W×H)	外形寸法(W×D×H)	品番	標準小売価格
1200× 895	1260×105× 955	KU912	¥156,000
1800× 895	1860×105× 955	KU918	¥175,000
1800×1195	1860×105×1255	KU218	¥231,000

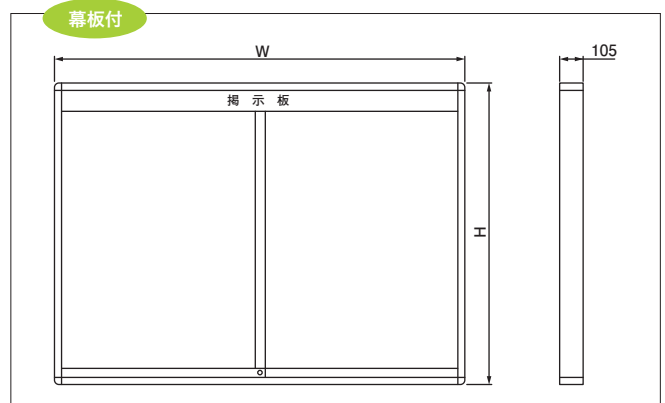

掲示板表面色をご指定ください P.94をご参照ください。

板面サイズ(W×H)	外形寸法(W×D×H)	品番	標準小売価格	自動点滅装置付蛍光灯
1200× 900	1260×105×1035	KU912A	¥165,000	30W 1灯 ¥18,000
1800× 900	1860×105×1035	KU918A	¥190,000	40W 1灯 ¥19,000
1800×1200	1860×105×1335	KU218A	¥246,000	40W 1灯 ¥19,000

KU型脚付タイプ



ピンボード

受

板厚105mmタイプ



引き違いガラス戸
2枚のガラス戸が交互に
スライドする構造です。

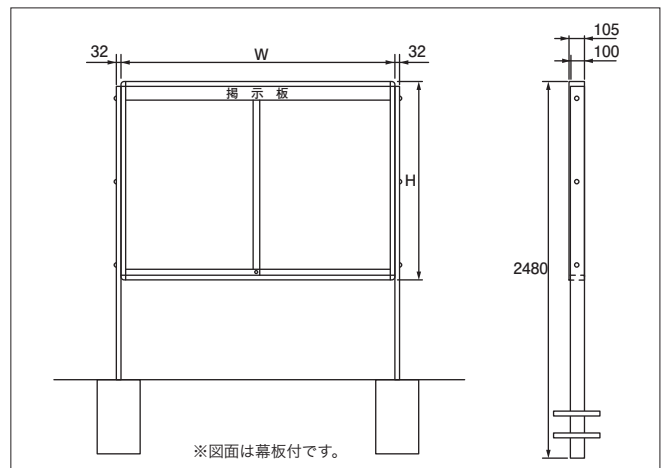

掲示板表面色をご指定ください P.94をご参照ください。

幕板なし	板面サイズ(W×H)	外形寸法(W×D×H)	品番	標準小売価格	
	1200× 895	1320×105× 955	KU912T	¥167,000	
	1800× 895	1920×105× 955	KU918T	¥185,000	
	1800×1195	1920×105×1255	KU218T	¥242,000	
幕板付	板面サイズ(W×H)	外形寸法(W×D×H)	品番	標準小売価格	自動点滅装置付蛍光灯
	1200× 900	1320×105×1035	KU912TA	¥181,000	30W 1灯 ¥18,000
	1800× 900	1920×105×1035	KU918TA	¥201,000	40W 1灯 ¥19,000
	1800×1200	1920×105×1335	KU218TA	¥257,000	40W 1灯 ¥19,000

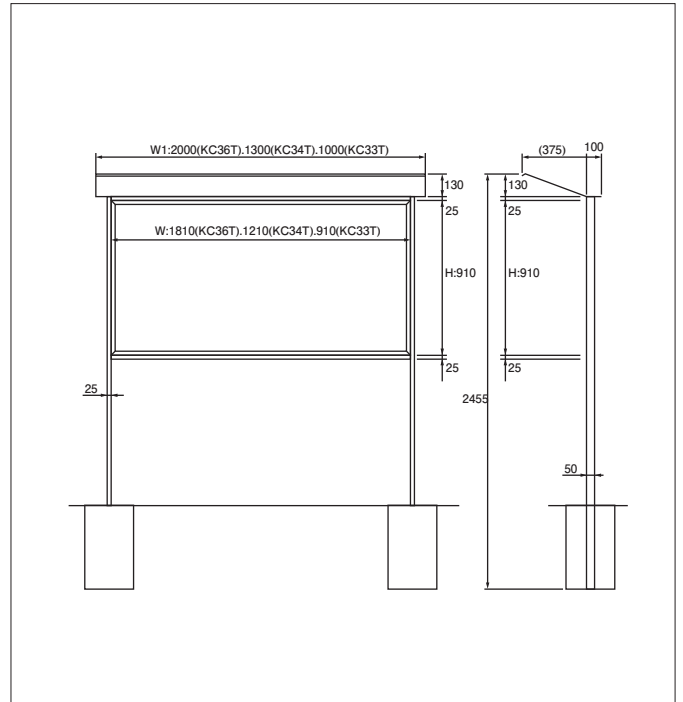

掲示板表面色をご指定ください P.94をご参照ください。

板面サイズ(W×H)	外形寸法(W×D×H)	品番	標準小売価格
910× 910	1000×500×960	KC33T	¥ 77,000
1210× 910	1300×500×960	KC34T	¥ 92,000
1810× 910	2000×500×960	KC36T	¥110,000

サインキューブ

視認性を高めた、大きく分かりやすいサイズの標識です。



- 取手付ですので、楽ラク移動可能です。
- 樹脂製なので人や車にやさしい安全設計です。
- 積み重ねて保管ができる省スペース構造です。

本体サイズ：W835×D403×H650mm
 本体カラー：イエロー
 本体材質：高密度ポリエチレン
 本体重量：5kg（満水時：約11.4kg）
 標識サイズ：445×445×1mm厚

※【片面表示】の裏面は本体と同一色です

プラスチックチェーン(別売)(黄)871-10
 サイズ：1.5m
 材質：ポリプロピレン
 ¥1,100



874-031 (片面) ¥14,900
 874-032 (両面) ¥16,900



874-011 (片面) ¥14,900
 874-012 (両面) ¥16,900



874-051 (片面) ¥14,900



874-061 (片面) ¥14,900
 874-062 (両面) ¥16,900



874-071 (片面) ¥14,900
 874-072 (両面) ¥16,900

積み重ねて保管できます。





もくばん

看板と黒板が一体化。新感覚のもくばんです。

Shop & Restaurant

もくばん

看板部名入れ料金は別途です

好評のもくばん(木製看板)に 脚付タイプが登場!

使い込むほどに味わいを増すもくばん。
お店の新しい顔としてご活用ください。

(ダーク)

(ナチュラル)

枠の色

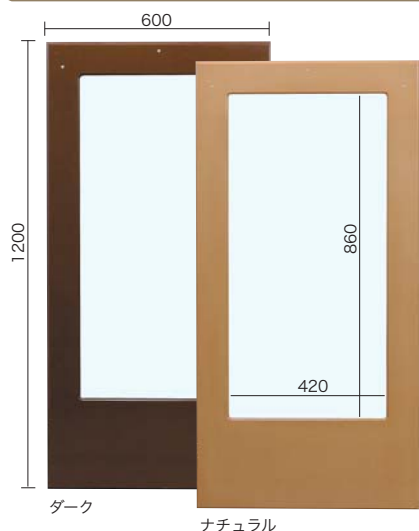

ボード面の種類

ブラックボード (蛍光マーカー用)



スチールホワイトボード



看板のかたち

角 (ナチュラルとダークの2色)



丸 (ナチュラルとダークの2色)

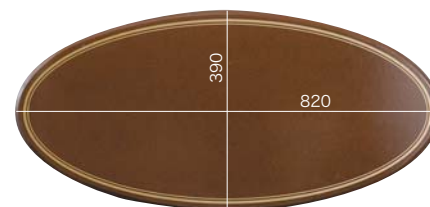

枠：ナチュラル

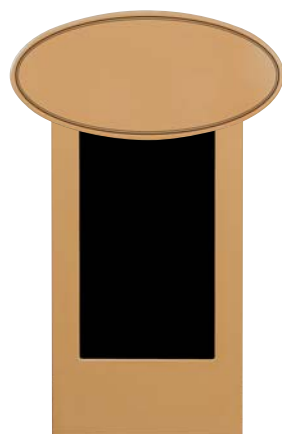

ブラックボード
WE-NM ¥38,000
ブラックボード・脚付
WE-NMT ¥47,000

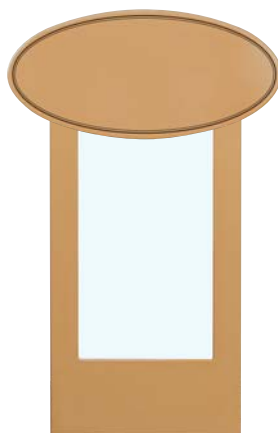

ホワイトボード
WV-NM ¥35,000
ホワイトボード・脚付
WV-NMT ¥43,000



ブラックボード
WE-NK ¥38,000
ブラックボード・脚付
WE-NKT ¥47,000

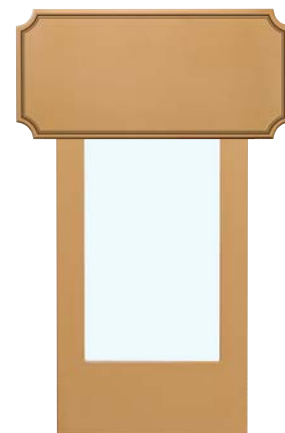

ホワイトボード
WV-NK ¥35,000
ホワイトボード・脚付
WV-NKT ¥43,000

枠：ダーク



ブラックボード
WE-DM ¥38,000
ブラックボード・脚付
WE-DMT ¥47,000



ホワイトボード
WV-DM ¥35,000
ホワイトボード・脚付
WV-DMT ¥43,000



ブラックボード
WE-DK ¥38,000
ブラックボード・脚付
WE-DKT ¥47,000



ホワイトボード
WV-DK ¥35,000
ホワイトボード・脚付
WV-DKT ¥43,000

看板部分の名入れは別途です。

木製A型案内板



BLACK BOARD
木製A型案内板
WA450K
¥6,800

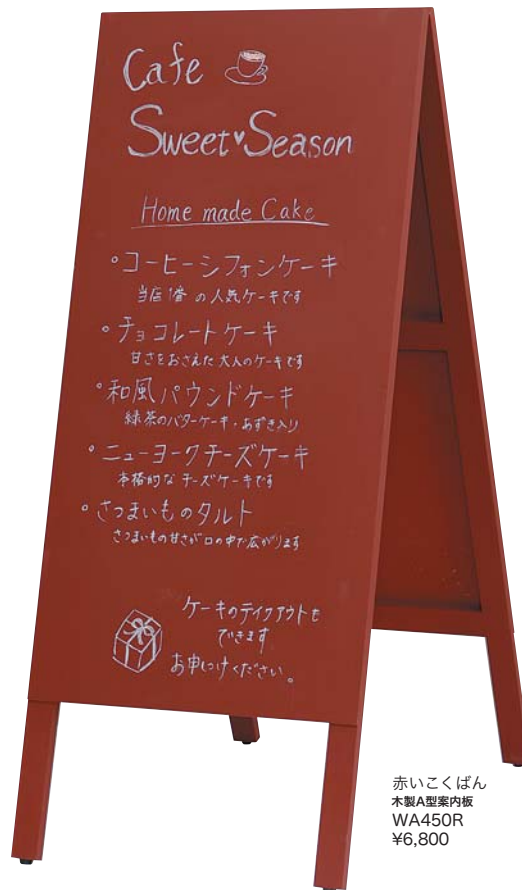

赤いこくばん
木製A型案内板
WA450R
¥6,800

カラー黒板で店頭を彩ってみませんか？

チョークで書く、温かみのあるA型黒板！両面使用できますので効果抜群です！

Shop & Restaurant

木製A型案内板

木製A型案内板 mini



オレンジこくばんmini
WA60DS
¥5,900



緑のこくばんmini
WA60GS
¥5,900



赤いこくばんmini
WA60RS
¥5,900



青いこくばんmini
WA60BS
¥5,900



BLACK BOARD mini
WA60KS
¥5,900

壁掛 木製ブラックボード



親しみやすいチョークで書く黒板POP! タテ使いヨコ使いが自在!
紙などと違い書き直しが可能! タイムリーな情報を色チョークでカラフルにデコレーション!

板面外寸	品番	標準小売価格
450×300	W1KN	¥ 1,500
600×450	W2KN	¥ 2,600
900×600	W23KN	¥ 4,500
1200×900	W34KN	¥ 9,700
1800×900	W36KN	¥14,000

壁掛 木製黒板・グリーン



木製黒板・グリーンは粉受付

板面外寸	品番	標準小売価格
450×300	W1	¥ 1,500
600×450	W2	¥ 2,600
900×600	W23	¥ 4,500
1200×900	W34	¥ 9,700
1800×900	W36	¥14,000

壁掛 ウィークリーボード



ブラックボードの
ランチタイム仕様版!
月曜から金曜までの
メニューが記入できます。



ラインが引いてあることで、
字が真直ぐに書けて、
何度も書き直すことを
しなくて良くなりました。

W23KW
板面外寸600×900
¥6,800
※Mon~Friまでは印刷されています。

木枠ボード

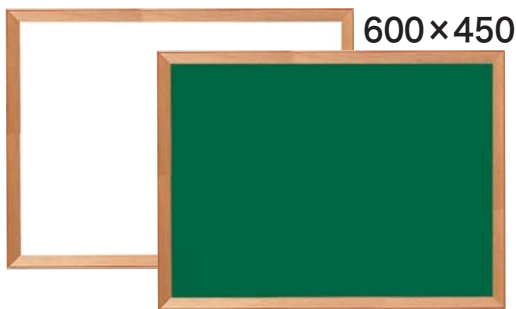

【スチール】
ホワイトボード
801WM2
¥6,000

【スチール】
黒板
867SM2
¥6,000



【スチール】
ホワイトボード
800WM1
¥3,500

【スチール】
黒板
866SM1
¥3,500

インテリア・イーゼル



組み合わせ例
【スチール】
ホワイトボード
木枠ボード
801WM2
¥6,000

+
インテリア・イーゼル
R-PE115
¥6,600

木製



R-PE115
¥6,600
サイズ/600×1150×430

樹脂



R-PJE15N
¥5,000
サイズ/480×1150×430



R-PJE15W
¥5,000
サイズ/480×1150×430



R-PJE15K
¥5,000
サイズ/480×1150×430

壁掛 【スチール】 ブラックボード

ブラックボードのPOP書きは、タイムリーな情報を伝えられ、紙などと違い何度でも書き直しが可能です。

受 消費税別途
受注生産品

スモールサイズ

メニューやPOPにお手軽サイズ

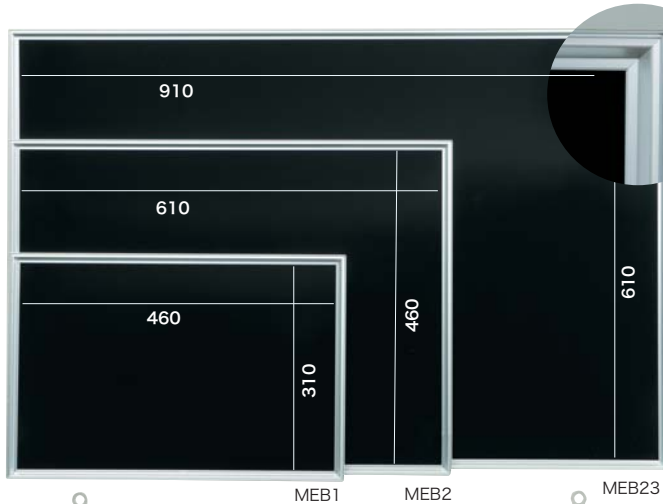

ビッグサイズ

注目度満点！インパクト絶大な大きなサイズ！

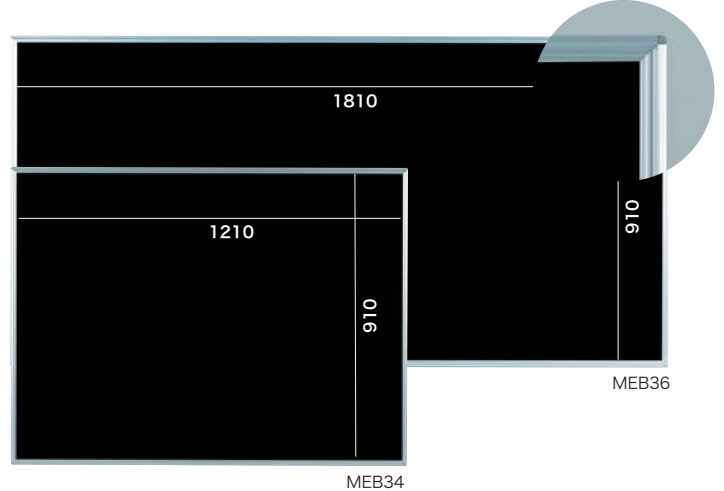

Shop & Restaurant



ハイセンス！シルバーアルミフレーム
スタイリッシュな雰囲気を演出するアルミフレーム

マグネット対応可能！

ピンナップをマグネットにて表示ができます

サイズ (外形寸法)	品番	価格	付属品
1810×910	MEB36	¥26,200	蛍光マーカー (白) 1本 吊金具2個 洋折2個 粉受け付
1210×910	MEB34	¥20,500	
910×610	MEB23	¥10,500	蛍光マーカー (白) 1本 吊ブラ2個 洋折2個
610×460	MEB2	¥6,000	
460×310	MEB1	¥4,500	

UDMRメニューボード 【受】

注目度アップの角度。アルミ曲げ加工のデザインはビジュアル面だけでなく、見易さ・注目度もアップ！



UDメニューボードブラック・テーブル付 【受】

テーブルが一体化！新感覚のメニューボードです。



UDメニューボード



※ボードサイズは580×407

UDメニューボード (ピタコルク付)

 消費税別
受注生産品



ポスター掲示可能



注目度アップの角度

アルミ曲げ加工のデザインは、
ビジュアル面だけでなく
見やすさ・注目度もアップ。

ボードマーカーで書き消し可能

ボードマーカーでのメニュー書き、
マグネット対応もできます。



透明塩ビカバー付
(ピタコルク面のみ)

ピン・マグネット
不要のボード
ピタコルク

ポスターサイズ
A2まで
掲示可能

UDM600 ¥30,000
620×450×1100
ボードサイズ: 580×407

ボード面: 区切りホワイトボード
枠: アルミ ベース部分: スチール

UDM600EK ¥42,000
620×450×1100
ボードサイズ: 580×407

ボード面: 区切りホワイトボード
ピタコルクシート (透明塩ビカバー付)
枠: アルミ ベース部分: スチール

UDメニューボード・テーブル付



使い方いろいろ
テーブル付の
ウェルカムボード。

テーブルのディスプレイ耐荷重 (目安)
耐荷重/3kg以下

便利なスチール製ホワイトボード
必要な情報を書き込んだり、
マグネットで掲示することができます。

献立の表示や、サンプルの展示を
することにより、メニューボード
としてお使いいただけます。

テーブルは収納可能なため
折りたたんで案内板としてお使い
いただけます。

UDM60TV ¥39,500
ボード面: 区切りホワイトボード
枠: アルミ ベース部分: スチール

外形寸法:
W600×D480×H1300
ボード面内寸:
W545×H340
テーブル内寸:
W545×H355

プチボード

450×600



713WM2(コックさん) 450×600
¥6,800

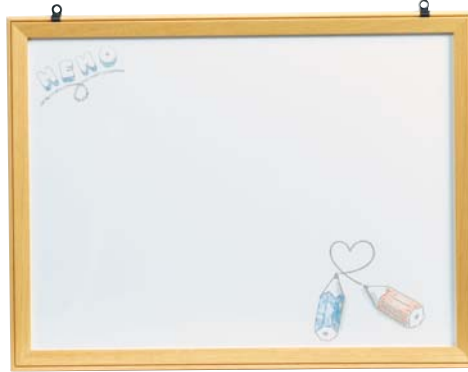

815WM2(えんぴつ) 600×450
¥6,800



714WM2(うさぎ) 450×600
¥6,800

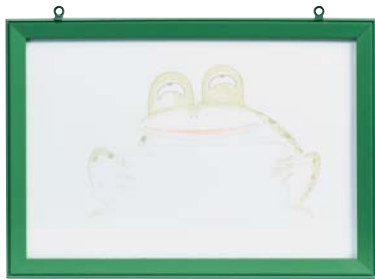

863WM1(かえる)
450×300
¥4,800



869WM1(いぬ)
450×300
¥4,800



860WM1(ゴリラ)
300×450
¥4,800

300×450



862WM1(ねこ)
450×300
¥4,800



868WM1(うさぎ)
300×450
¥4,800

Shop & Restaurant

プチボード
ルーシーボード

ルーシーボード カラフルなルーシーボード！4色・3サイズからお選びいただけます。

グリーン 写真はFG2



FG2 外寸600×450 ¥5,600
FG1 外寸450×300 ¥3,500
FG01 外寸300×225 ¥2,500

ピンク 写真はFP2



FP2 外寸600×450 ¥5,600
FP1 外寸450×300 ¥3,500
FP01 外寸300×225 ¥2,500

ホワイト 写真はFW2

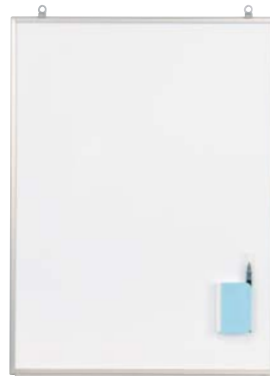

FW2 外寸600×450 ¥5,300
FW1 外寸450×300 ¥3,300
FW01 外寸300×225 ¥2,300

イエロー 写真はFY2



FY2 外寸600×450 ¥5,600
FY1 外寸450×300 ¥3,500
FY01 外寸300×225 ¥2,500

六角ボード ユニークな六角型のボードです。数枚組み合わせても楽しくお使いいただけます。

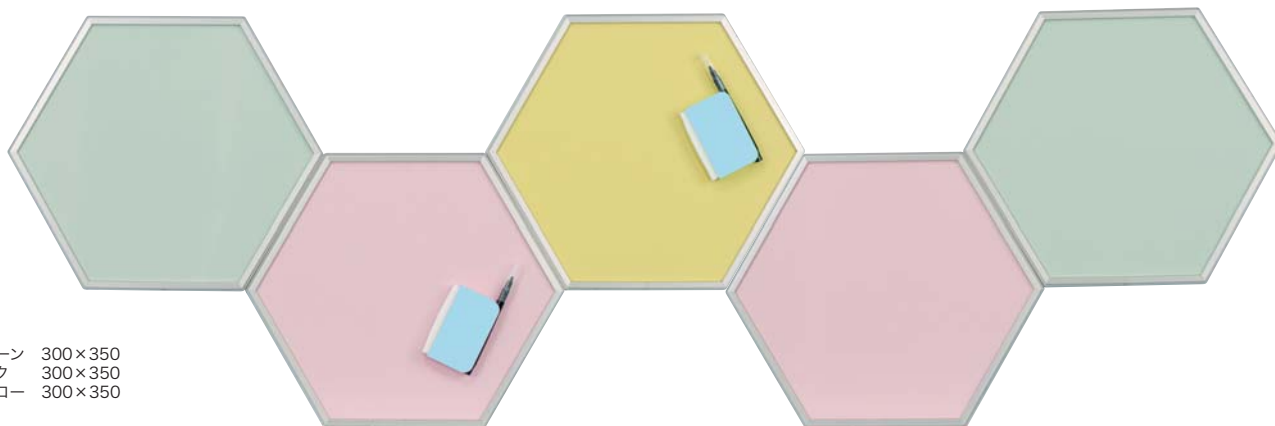

FG61 グリーン 300×350
 FP61 ピンク 300×350
 FY61 イエロー 300×350

各 ¥3,200

スケジュールボード (Eボード)

- SOHO向けの軽量スケジュールボードです。
- 取付けようとする壁の材質、強度を確認のうえ、次の3つの取付け方法からお選びいただけます。
 1. 両面テープで固定
 2. ピンで固定
 3. マグネットで取付
- カラーは、グレー・イエロー・ブルーの3色あります。



サービスセット

両面テープ、ピン4本、マグネットシート2枚、イレーザー付ペンがセットになっています。

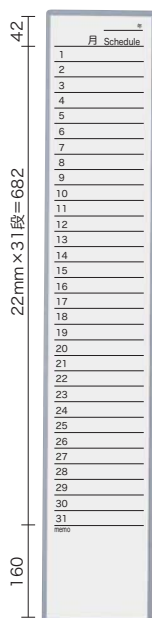

3枚並べて3ヶ月予定表

EG910
 ¥2,500/枚
 サイズ/170×900
 (10枚入)
 重量/0.4kg

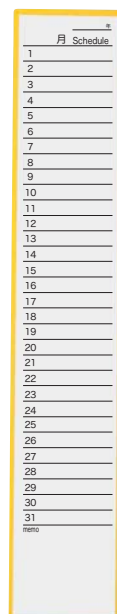

スケジュールボード

EY910
 ¥2,500/枚
 サイズ/170×900
 (10枚入)
 重量/0.4kg

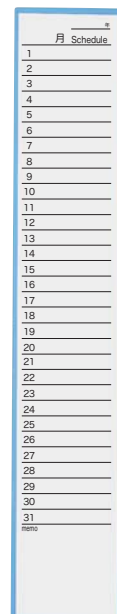

EB910
 ¥2,500/枚
 サイズ/170×900
 (10枚入)
 重量/0.4kg

マグシート ウィークデー・ホリデー

Nシリーズ用マグネット。スケジュール表示にお使いください。NシリーズはP.33をご参照ください。



上) NV23Yに使用中の写真です。

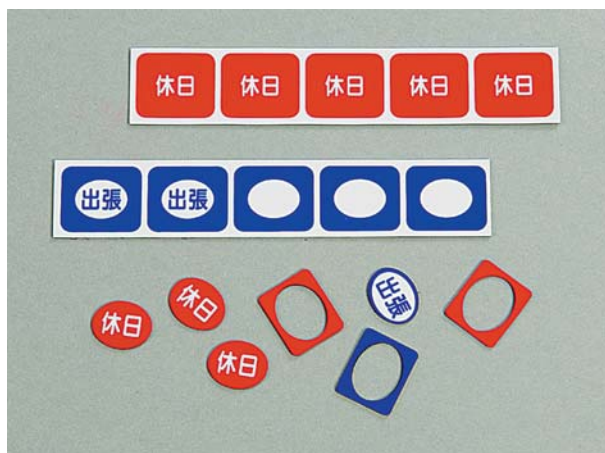

写真のようにくりぬいてお使いください。



■マグシート (別売・10枚入)
 スケジュールボード用マグシート。ウィークデー・ホリデーの2タイプあります。

注) 上記のような表示方法はNV2Y, NV2YY, NV23Y, NV23YY, EG910, EY910, EB910で対応可能です。

CMM-W ¥250
 CMM-H ¥250

工事写真用黒板

スチール製ハンディボード (610×460)

耐久性に優れた
アルミ枠付・コーナーは
安全設計

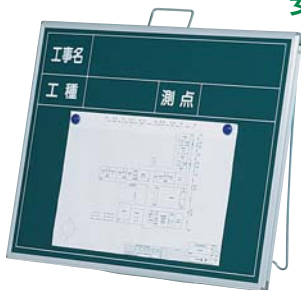

ハンディ
緑
チョーク用



ハンディ
白
マーカー用

脚収納用
ストッパー付

ハンディボード・緑には雨ん棒
チョークをお使いください。

- C801 白 ¥250
- C803 赤 ¥400
- C805 黄 ¥400

(入数10函)



チョークホルダー
CH400 ¥400
(入数10本)

ハンディ610・木製600

ハンディ460・木製450

ハンディ 緑	XHA17T	¥3,700
ハンディ 白	XHC17T	¥4,400
木製	XW17T	¥2,800
木製 耐・緑	XY17T	¥3,800
木製 耐・黒	XR17T	¥3,800

ハンディ460・木製450

ハンディ610・木製600

ハンディ 緑	XHA18T	¥3,700
ハンディ 白	XHC18T	¥4,400
木製	XW18T	¥2,800
木製 耐・緑	XY18T	¥3,800
木製 耐・黒	XR18T	¥3,800

ハンディ610・木製600

115 170 100 175

ハンディ460・木製450

80 60 275

ハンディ 緑	XHA09T	¥3,800
ハンディ 白	XHC09T	¥4,500
木製	XW09T	¥3,000
木製 耐・緑	XY09T	¥4,000

ハンディ610・木製600

120 440

ハンディ460・木製450

80 60 275

ハンディ 緑	XHA10T	¥3,800
ハンディ 白	XHC10T	¥4,500
木製	XW10T	¥3,000

ハンディ610・木製600

120 440

ハンディ460・木製450

80 50 150 235

ハンディ 緑	XHA12T	¥3,800
ハンディ 白	XHC12T	¥4,500
木製	XW12T	¥3,000

ハンディ610・木製600

120 440

ハンディ460・木製450

80 50 230 50

ハンディ 緑	XHA13T	¥3,800
ハンディ 白	XHC13T	¥4,500
木製	XW13T	¥3,000

Construction

工事写真用黒板

付属品 ハンディ 緑 チョーク(雨ん棒)5本、ラーフル付 ハンディ 白 マーカー1本、ラーフル付 木製 チョーク3本、ラーフル付 木製 耐・緑 チョーク(雨ん棒)5本、ラーフル付 木製 耐・黒 クレイン2本、ラーフル付

木製黒板 (600×450)

消費税別途
10枚/1カートン

木製 木製黒板・緑



耐・緑 耐水黒板・緑



耐・黒 耐水黒板・黒塗り



ハンディ610・木製600

150	410
60	60
60	60
230	

ハンディ460・木製450

工事名	
工種	
測点	

ハンディ 緑 XHA20T ¥3,800
ハンディ 白 XHC20T ¥4,500
木製 XW20T ¥3,000

ハンディ610・木製600

140	140	280
80		
56	6段	

ハンディ460・木製450

工事名	
工種	略図
撮影月日	
位置	
設計寸法	
実測寸法	
立会者	

ハンディ 緑 XHA08T ¥3,800
ハンディ 白 XHC08T ¥4,500
木製 XW08T ¥3,000

ハンディ610

140	140	280
80		
67	5段	

ハンディ460・木製450

工事名	
工種	略図
位置	
設計寸法	
実測寸法	
立会者	

ハンディ 緑 XHA202T ¥3,800
ハンディ 白 XHC202T ¥4,500

ハンディ610・木製600

120	440
80	
330	

ハンディ460・木製450

工事名	
-----	--

ハンディ 緑 XHA11T ¥3,800
ハンディ 白 XHC11T ¥4,500
木製 XW11T ¥3,000

ハンディ460・木製450

120	290
80	
55	55
55	55
260	
55	

ハンディ610・木製600

工事名	
工種	
位置	
撮影日	年 月 日
備考	

ハンディ 緑 XHA01T ¥3,800
ハンディ 白 XHC01T ¥4,500
木製 XW01T ¥3,000
木製 耐・緑 XY01T ¥4,000

ハンディ460・木製450

120	290
80	
60	60
60	60
340	

ハンディ610・木製600

工事番号	
工事名	
場所	

ハンディ 緑 XHA03T ¥3,800
ハンディ 白 XHC03T ¥4,500
木製 XW03T ¥3,000

付属品 **ハンディ 緑** チョーク(雨ん棒)5本、ラーフル付 **ハンディ 白** マーカー1本、ラーフル付 **木製** チョーク3本、ラーフル付 **木製 耐・緑** チョーク(雨ん棒)5本、ラーフル付 **木製 耐・黒** クレイン2本、ラーフル付

Construction
工事写真用黒板

スチール製ハンディボード (460×610)

ハンディ 緑 チョーク用 ハンディ 白 マーカー用

チョーク用



耐久性に優れた
アルミ枠付・コー
ナーは安全設計



マーカー用



木製黒板 (450×600)

木製 木製黒板・緑



木製 耐・緑 耐水黒板・緑

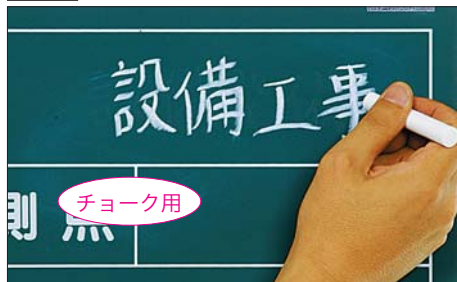

木製 耐・黒 耐水黒板・黒塗り



ハンディ460・木製450

120	290
-----	-----

ハンディ610・木製600

60	100
60	100
340	

工事名	
工種	
位置	

- ハンディ 緑 XHA05T ¥3,800
- ハンディ 白 XHC05T ¥4,500
- 木製 XW05T ¥3,000
- 木製 耐・緑 XY05T ¥4,000
- 木製 耐・黒 XR05T ¥4,000

ハンディ460・木製450

120	290
-----	-----

ハンディ610・木製600

60	100
60	100
340	

工事名	
工種	
測点	

- ハンディ 緑 XHA07T ¥3,800
- ハンディ 白 XHC07T ¥4,500
- 木製 XW07T ¥3,000
- 木製 耐・緑 XY07T ¥4,000
- 木製 耐・黒 XR07T ¥4,000

ハンディ460・木製450

120	290
-----	-----

ハンディ610・木製600

80	
480	

工事名	
-----	--

- ハンディ 緑 XHA06T ¥3,800
- ハンディ 白 XHC06T ¥4,500
- 木製 XW06T ¥3,000
- 木製 耐・黒 XR06T ¥4,000

Construction

工事写真用黒板

ハンディ410・木製400

100	145	40	80
-----	-----	----	----

ハンディ610・木製600

70	
50	
50	
45	
45	
305	

工事名	
工事場所	
工種	測点
設計値	
実測値	

- ハンディ 緑 XHA46T ¥3,800
- 木製 XW46T ¥3,000

スチール製ハンディボード 610×910

610

910

- ハンディ 緑 XHA23T ¥9,400
- ハンディ 白 XHC23T ¥10,600

スチール製ハンディボード (610×710)

ハンディ 緑 チョーク用 ハンディ 白 マーカー用



木製黒板 (600×700)

木製 木製黒板・緑



木製 耐・緑 耐水黒板・緑

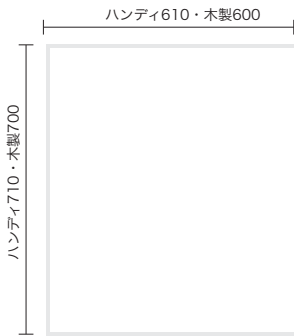

- ハンディ 緑 XHA84T ¥5,700
- ハンディ 白 XHC84T ¥6,600
- 木製 XW84T ¥4,800
- 木製 耐・緑 XY84T ¥5,800

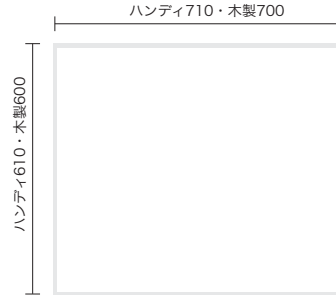

- ハンディ 緑 XHA85T ¥5,700
- ハンディ 白 XHC85T ¥6,600
- 木製 XW85T ¥4,800
- 木製 耐・緑 XY85T ¥5,800

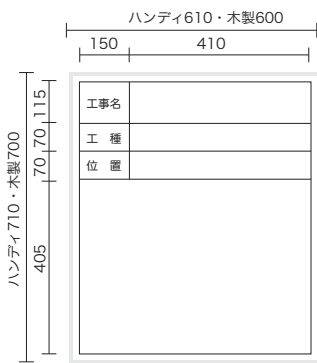

- ハンディ 緑 XHA80T ¥5,800
- ハンディ 白 XHC80T ¥6,700
- 木製 XW80T ¥5,000
- 木製 耐・緑 XY80T ¥6,000

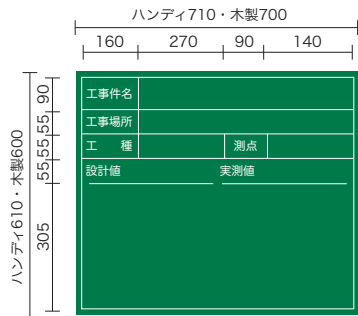

- ハンディ 緑 XHA81T ¥5,800
- 木製 XW81T ¥5,000
- 木製 耐・緑 XY81T ¥6,000

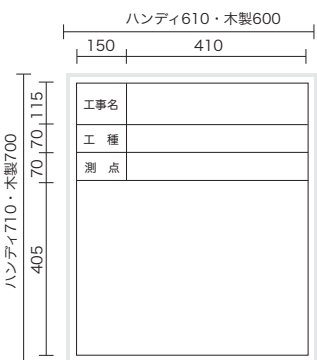

- ハンディ 緑 XHA82T ¥5,800
- ハンディ 白 XHC82T ¥6,700
- 木製 XW82T ¥5,000
- 木製 耐・緑 XY82T ¥6,000

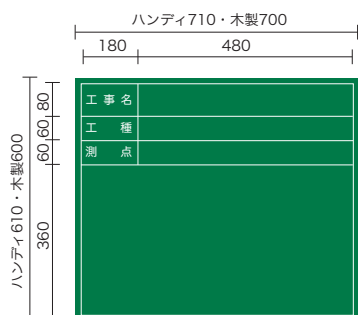

- ハンディ 緑 XHA86T ¥5,800
- ハンディ 白 XHC86T ¥6,700
- 木製 XW86T ¥5,000

Construction

工事写真用黒板

スチール製ハンディボード ハンディ 緑 チョーク用 ハンディ 白 マーカー用 **木製黒板** 木製 木製黒板・緑 木製 耐・緑 耐水黒板・黒塗り

ハンディ410・木製400

工事件名	
工事場所	
工種	
測点	
設計値	
実測値	

ハンディ1010・木製1000

490

- ハンディ 緑 XHA71T ¥8,600
- 木製 XW71T ¥6,000

ハンディ610・木製600

工 事 名	
工 種	
位 置	

ハンディ810・木製800

505

- ハンディ 緑 XHA70T ¥5,800
- 木製 XW70T ¥5,000

KYボード

10枚/1カートン

ハンディ610・木製600

月 日 危険予知活動表	
グループの作業内容	
危険のポイント	
私達はこうする	
会社名	リーダー氏名 作業員 名

ハンディ460・木製450

- ハンディ 緑 XHA54T ¥3,800
- ハンディ 白 XHC54T ¥4,500
- 木製 XW54N ¥3,000
- 木製 耐・黒 XR54T ¥4,000

ハンディ610・木製600

月 日 危険予知活動表		作業所
グループの作業内容		
どこにどんな危険が潜んでいるか		
だから私達はこうします		
今日の行動目標		
グループ名	リーダー氏名	作業員 名

ハンディ460・木製450

- ハンディ 緑 XHA55T ¥3,800
- ハンディ 白 XHC55T ¥4,500
- 木製 XW55N ¥3,000
- 木製 耐・黒 XR55T ¥4,000

ハンディ910・木製900

月 日 危険予知活動表	
グループの作業内容	
危険のポイント	
私達はこうする	
会社名	リーダー氏名 作業員 名

ハンディ610・木製600

- ハンディ 緑 XHA94T ¥9,200
- ハンディ 白 XHC94T ¥9,800
- 木製 XW94N ¥5,800
- 木製 耐・黒 XR94T ¥7,000

ハンディ910・木製900

月 日 危険予知活動表		作業所
グループの作業内容		
どこにどんな危険が潜んでいるか		
だから私達はこうします		
今日の行動目標		
グループ名	リーダー氏名	作業員 名

ハンディ610・木製600

- ハンディ 緑 XHA95T ¥9,200
- ハンディ 白 XHC95T ¥9,800
- 木製 XW95N ¥5,800
- 木製 耐・黒 XR95T ¥7,000

Construction

工事写真用黒板

折りたたみKYボード

持ち運びに便利なニツ折ハンディタイプ

900

KYミーティング		月 日 年 月 日
本日の作業		会社名
No.	どんな危険があるか(KY)ポイントに○印	リーダー名 作業員名
1		あなたならどうする(対策)
2		
3		
4		
5		
6		
7		
8		
ワンポイント	健康	本日の行動目標
呼称項目	確認	

- スチールホワイト MBV23 ¥13,500
- スチールホワイト無地 MBV231 ¥12,500

600

KYミーティング	
年 月 日 所属	
工事件名	
作業員 指揮者	外 名
No.	どんな危険があるか(YK)ポイントに○印
1	
2	
3	
4	
5	
6	
7	
No.	あなたならどうする(対策) だれが
特記事項	二重切札 枚

900

- スチールグリーン MBS23 ¥12,500
- スチールグリーン無地 MBS231 ¥11,500

デジタル数字

数字を指で押し回すだけの簡単切換え

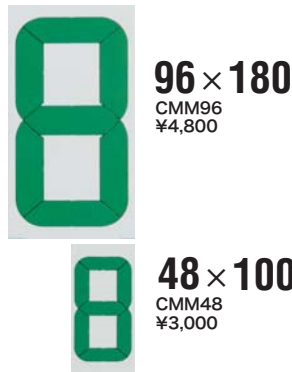

デジタル数字操作方法



デジタル数字を本体から取り外してください



指で押して回し数字を変換



本体に貼付けします(マグネット貼付)

デジタル数字付表示板



デジタル数字は裏マグネット式ですから、本体から外して・回して・戻すだけ

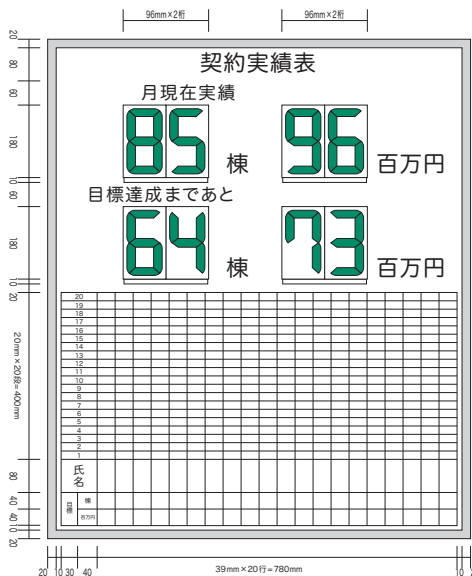

910×1210

【ホーロー】
契約実績表
¥77,220
デジタル数字：CMM96×8個付属



1210×910

【ホーロー】
催事予定表
¥103,400
デジタル数字：CMM48×18個付属

安全掲示板



脚付(埋込式)屋根・横棒付

X36T ¥58,000
サイズ/1810×215×1840
板面外寸/1810×910

X361T (上記の無地タイプ)
¥55,000

壁掛式・屋根・横棒付

X36 ¥45,000
サイズ/1810×215×940
板面外寸/1810×910

X361 (上記の無地タイプ)
¥43,000



工事現場や工場などで作業の安全を図るために、防災重点目標、無災害記録などを書き込み掲示します。屋外での掲示に便利なステンレス製屋根つきは組立も手間のかからない設計となっています。壁掛タイプもあります。

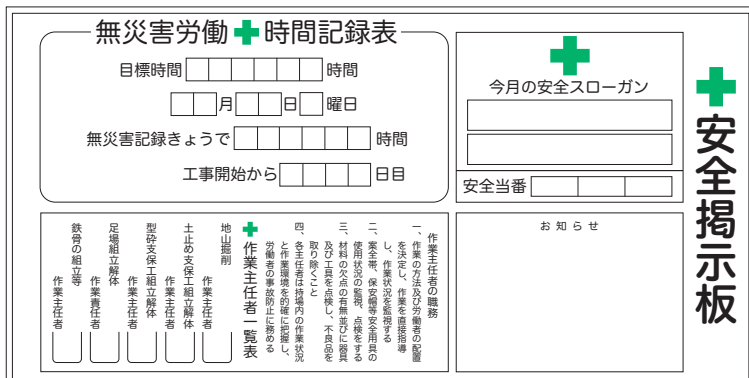

XV36 (ホワイトボード仕様)
¥31,000
壁掛用 マグネット数字付

品質第一 スクールチョーク

特別精製された焼石膏のみで作られ、和文を書くのに適した書き味です。しかも、人体に害がなく、粉末の飛散も少なく、ムラがなく、書きやすさは抜群です。

C201(白)	100本入	¥750
C202(5色)	100本入	¥1,500
C203(赤)	100本入	¥1,500
C204(青)	100本入	¥1,500
C205(黄)	100本入	¥1,500
C206(緑)	100本入	¥1,500
C207(茶)	100本入	¥1,500

品質第一 DCチョーク

純炭酸カルシウム製で、書き味はなめらか。食品衛生法にもとづいた材料で作られた被膜つきの清潔チョーク。着色鮮明で、粉末の飛散をおさえ、しかも従来のチョークの約2倍も使える経済性が大きな特長です。

DC501(白)	72本入	¥750
DC502(5色)	72本入	¥1,500
DC503(赤)	72本入	¥1,500
DC504(青)	72本入	¥1,500
DC505(黄)	72本入	¥1,500
DC506(緑)	72本入	¥1,500
DC507(茶)	72本入	¥1,500

品質第一 DCチョーク蛍光

純炭酸カルシウム製で、書き味はなめらか。蛍光色により、今までにない発色、発光性を実現。被膜つきの清潔チョークです。

DC702(4色)	72本入	¥2,600
DC703(赤)	72本入	¥2,600
DC705(黄)	72本入	¥2,600
DC706(緑)	72本入	¥2,600
DC708(橙)	72本入	¥2,600

スクールチョーク

梱包単位：30函／1梱包
 ←スクールチョークの記入例／価格は左ページをご覧ください。



グリーン購入法適合商品

焼石膏製チョーク100本入



DCチョーク

梱包単位：24函／1梱包
 ←DCチョークの記入例／価格は左ページをご覧ください。



グリーン購入法適合商品

炭酸カルシウム製チョーク72本入



DCチョーク蛍光

梱包単位：24函／1梱包
 ←DCチョーク蛍光の記入例／価格は左ページをご覧ください。



グリーン購入法適合商品

極太チョーク

焼石膏製チョーク25本入
 25φ×110mmのビッグサイズです！
 梱包単位：20函／1梱包



白	C901	¥1,250
赤	C903	¥2,000
青	C904	¥2,000
黄	C905	¥2,000
緑	C906	¥2,000
茶	C907	¥2,000

ポケットタイプチョーク(10本入)

極太チョーク(3本入)



C310 白7本・色3本入	¥120	C314 青10本入	¥180
C311 白10本入	¥110	C315 黄10本入	¥180
C313 赤10本入	¥180	C316 緑10本入	¥180
		C317 茶10本入	¥180

入数：10本入小函×20函×12函



C391 白 3本入	¥250
C393 赤 3本入	¥400
C395 黄 3本入	¥400

入数：3本入×10函

DCポケット(6本入)

蛍光DCポケット(6本入)



DC350 白3・赤青黄各1	¥120	DC354 青6本	¥180
DC351 白6本	¥110	DC355 黄6本	¥180
DC352 色6本	¥180	DC356 緑6本	¥180
DC353 赤6本	¥180		

入数：6本入小函×20函×12函



DC370 赤・黄各2本・緑・橙各1本入	¥380
DC373 赤 6本入	¥380
DC375 黄 6本入	¥380
DC376 緑 6本入	¥380
DC378 橙 6本入	¥380

入数：6本入小函×20函×12函

全天候型チョーク・雨ん棒(10本入) クレイン(10本入)



雨の日でも消えません。

- 工事現場での写真撮影に…
- 測量など路面マーキングに…
- 雨の日でも、晴れの日でも書き味抜群。

入数：10本入小函×10函×24函

C801 白10本入	¥250
C802 5色10本入	¥400
C803 赤10本入	¥400
C804 青10本入	¥400
C805 黄10本入	¥400
C806 緑10本入	¥400



耐水黒板黒塗り用

専用チョーク
濡らした布できれいに拭きとれます。

C-WY51 (10本入) ¥500

入数：10本入小函×10函入カートン

チョークボード用 ラーフル

よく消せる黒板拭き

チョークボード用ラーフルは、内部の構造にも気を使い、スポンジが表面の布を裏側からくい破らないような工夫がしてあり、とても長持ちして経済的です。
また、人間工学的研究により腰を強くしてありますから、頻繁な使用でも手首が疲れません。



チョークボード用ラーフル

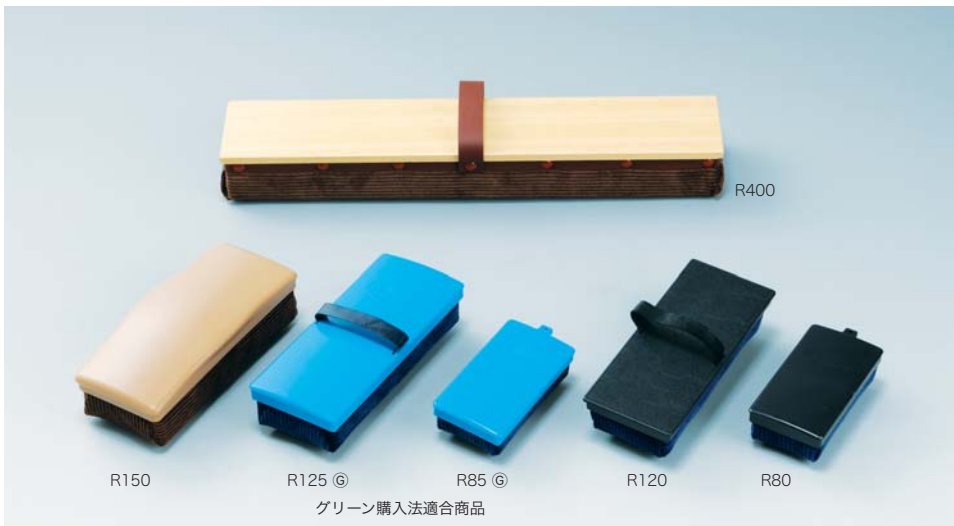

R80 (小・¥230/個)・24打入
サイズ/30×56×108

R85 (小・¥250/個)・24打入
サイズ/30×56×108

R120 (大・¥360/個)・12打入
サイズ/45×70×170

R125 (大・¥400/個)・12打入
サイズ/45×74×174

R150 (大・¥450/個)・12打入
サイズ/56×80×180

R400 (特大・¥2,000/個)
サイズ/45×80×400

R150

R125 ㊄

R85 ㊄

R120

R80

グリーン購入法適合商品

チョークケース型ラーフル



チョークが3本入ります。(チョークは別売です)
R83 (¥160/個)・3打入
サイズ/25×43×85

チョークホルダー



ノック式のチョークホルダー。
マグネット付ですのでスチール
面に固定してお使いいただけます。

CH400 (¥400/本)・10本入

ボードマーカー

中字

細字

蛍光マーカー

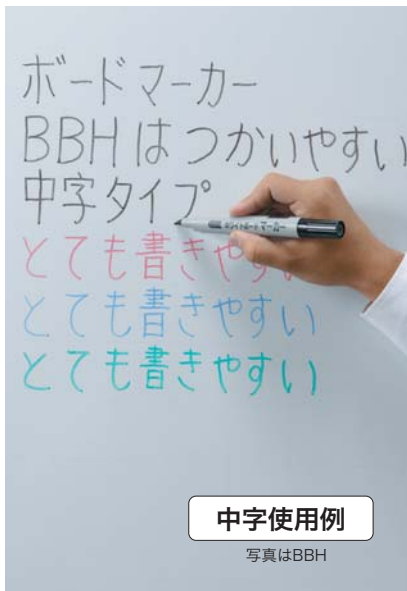

中字使用例

写真はBBH

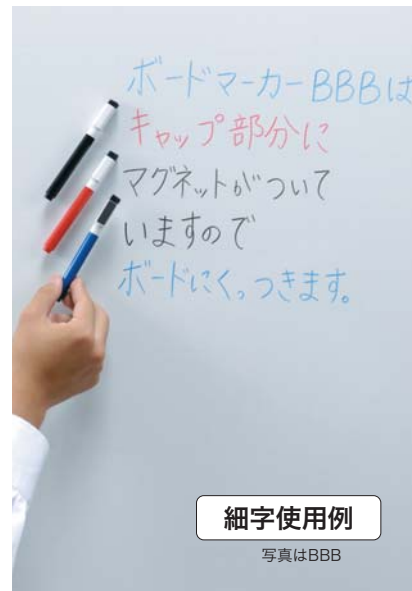

細字使用例

写真はBBB

ボードマーカー 中字



中字

BBH-K (黒)
BBH-R (赤)
BBH-B (青)
BBH-G (緑) 各 ¥120

ボードマーカー 中字 (パッケージ入り)



中字・5本入

BBG-K5
(黒・5本入)・20袋

中字

BBG-K (黒)
BBG-R (赤)
BBG-B (青)
BBG-G (緑)

オープン価格
(お問い合わせください)
各20本入

ボードマーカー 細字



細字

キャップ部分マグネット+イレーザー付

BBB-K (黒)
BBB-R (赤)
BBB-B (青) 各 ¥100

細字

BBP-K (黒)
BBP-R (赤) 各 ¥70

蛍光マーカー



R-ZIG6-W (白) R-ZIG6-Y (黄) R-ZIG6-P (桃) 中字・6mm芯
R-ZIG6-R (赤) R-ZIG6-G (緑) R-ZIG6-M (紫) 各¥300
R-ZIG6-B (青) R-ZIG6-O (橙) 各色10本入



R-ZIG15-W (白) R-ZIG15-Y (黄) R-ZIG15-P (桃) 中字・15mm芯
R-ZIG15-R (赤) R-ZIG15-G (緑) R-ZIG15-M (紫) 各¥500
R-ZIG15-B (青) R-ZIG15-O (橙) 各色5本入

マーカーボード用 ラーフル

スペア交換可能

R188N・R88N・R98・R150N・R48はスペア交換ができますので、いつでもきれいな状態でご使用いただけます。

マグネット付

R188N・R88N・R98・R48は、マグネットが本体に装着ボード面にぴったり貼り付きます。



マーカーボード用ラーフル(R88N・R188N)



R188N (¥450/個・10個入)
サイズ/35×58×135
グリーン購入法適合商品

スペアペーパー
R188NとR88Nは本体に装着した不織布を取り替えることにより、いつでもきれいな状態でご使用いただけます。



R188SP ¥200 (5枚入)



R88SP ¥200 (5枚入)

R150N (¥500/個・10個入)
サイズ/40×80×180



スペアペーパー
R150SP ¥200 (5枚入)

マーカーボード用ラーフル ケース型(R98)



スペア
R98K (¥200/個・10個入)

R98 (¥350/個・10個入)

ボードマーカーBBHが2本収納できるR98。スペアのR98Kを取り替えることにより、いつでもきれいな状態でご使用いただけます。マグネット付ですので板面に貼り付きます。(マーカーは別売)

マーカーボード用ラーフル (R48)

R48 ¥250 (¥250/個・12個入)
サイズ/16×60×84



(マーカーは別売)

スペア
R48用のスペア。R48本体に差し込みご使用ください。



R48K ¥100 (¥100/個・12個入)

マーカーボード用ラーフル (R18・RA8)



R18 ¥70 (¥70/個・12個入)
サイズ/14×25×75

RA8 ¥50 (¥50/個・12個入)
サイズ/10×45×78

学校教材黒板 受

消費税込
受注生産品

方眼黒板

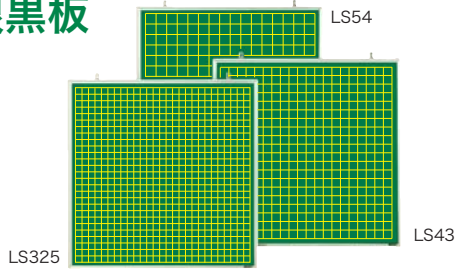

- LS54 (スチール製・表50mm×裏40mm方眼) ¥17,000 外寸/910×910
- LS43 (スチール製・表40mm×裏30mm方眼) ¥17,000 外寸/910×910
- LS33 (スチール製・表30mm×裏30mm方眼) ¥17,000 外寸/910×910
- LS325 (スチール製・表30mm×裏25mm方眼) ¥17,000 外寸/910×910
- LS05 (スチール製・表50mm方眼×裏無地) ¥16,000 外寸/910×910
- LS04 (スチール製・表40mm方眼×裏無地) ¥16,000 外寸/910×910
- LS03 (スチール製・表30mm方眼×裏無地) ¥16,000 外寸/910×910

作文黒板

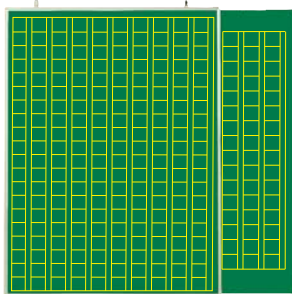

LLS34 (スチール製)
¥19,000
外寸/910×1210

LLW34 (木製)
¥13,000
外寸/900×1200

五線黒板

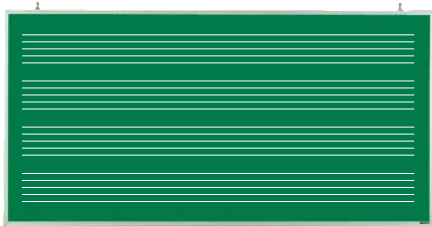

L5-S36 (スチール製) ¥25,000 外寸/1810×910
L5-W36 (木製) ¥17,000 外寸/1800×900

ローマ字黒板



- スチール製
- L4-S34 ¥19,000 外寸/1210×910
- L4-S36 ¥25,500 外寸/1810×910
- 木製
- L4-W34 ¥13,000 外寸/1200×900
- L4-W36 ¥17,000 外寸/1800×900

地図黒板

●スチールグリーン(3色)地図黒板

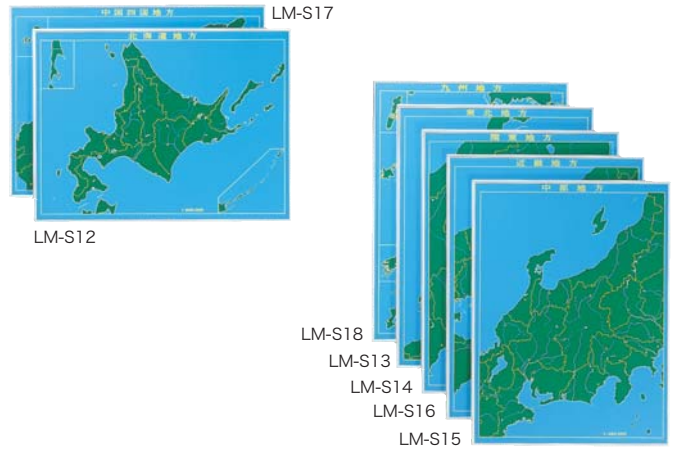

日本地方別地図黒板 スチールグリーン(3色) 板面外寸/1210×910

LM-S12 (北海道地方/ヨコ)	¥ 21,000
LM-S13 (東北地方/タテ)	¥ 21,000
LM-S14 (関東地方/タテ)	¥ 21,000
LM-S15 (中部地方/タテ)	¥ 21,000
LM-S16 (近畿地方/タテ)	¥ 21,000
LM-S17 (中国・四国地方/ヨコ)	¥ 21,000
LM-S18 (九州地方/タテ)	¥ 21,000

LM-S10 (7枚セット価格) ¥147,000

世界州別地図黒板 スチールグリーン(3色) 板面外寸/1210×910

LM-S22 (北アメリカ州/タテ)	¥ 21,000
LM-S23 (南アメリカ州/タテ)	¥ 21,000
LM-S24 (アジア州/タテ)	¥ 21,000
LM-S25 (アフリカ州/タテ)	¥ 21,000
LM-S26 (ヨーロッパ州/ヨコ)	¥ 21,000
LM-S27 (オセアニア州/ヨコ)	¥ 21,000

LM-S20 (6枚セット価格) ¥126,000



ご注文に応じて、市町村地図、海洋区域地図など、郷土の地図黒板や表面特殊加工品も製作いたします。ご注文の際に地図原稿を添えてください。地図内容によりお見積りいたします。



LM-S11

●日本全図

LM-S11 (スチールグリーン製3色)
¥21,000 板面外寸/910×1210

●世界全図

LM-S21 (スチールグリーン製3色)
¥21,000 板面外寸/1210×910

作戦ボード

持ち運びに便利なニツ折。試合会場での作戦タイムに、オフENS・ディフェンス、フォーメーション指示にご活用ください。

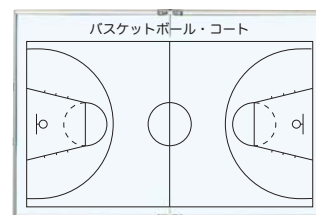

LT23 (スチールホワイト)
¥13,000
板面サイズ/900×600

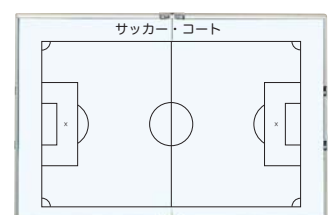

バスケットボール、サッカー、ゲートボール用が揃っています。

カラーマグネットシート



100×300 厚み1mm

白	CMS131W	¥400
赤	CMS131R	¥400
青	CMS131B	¥400
黄	CMS131Y	¥400
緑	CMS131G	¥400
橙	CMS131D	¥400
黒	CMS131K	¥400

200×300 厚み1mm

白	CMS231W	¥800
赤	CMS231R	¥800
青	CMS231B	¥800
黄	CMS231Y	¥800
緑	CMS231G	¥800
橙	CMS231D	¥800
黒	CMS231K	¥800

便利な赤白両面マグネット

カッターナイフで切断が可能です。
両面文字入れすることにより
在室/不在を分かり易く表示できます。

両面磁気付・赤/白

100×300 厚み1mm
CMSD131 ¥600

200×300 厚み1mm
CMSD231 ¥1,200

200×300 厚み3mm
CMSD233 ¥4,000

マネージャー	
デレクター	
鈴木奈美	
上田ちよみ	
相田 愛	

曜日・日付マグネット



日付マグネットシート
CMM-1M
¥1,200
(マグネット個別サイズ：
27×27mm)

月	火	水	木	金	土	日	祝
月	火	水	木	金	土	日	祝
月	火	水	木	金	土	日	祝
月	火	水	木	金	土	土	
月	火	水	木	金	土	土	

土日対応型の
曜日マグネットシート
CMM-5W ¥1,200
(マグネット個別サイズ：
27×27mm)

マグボード

ボードマーカー対応のマグネットシート！
ホワイトボードのように書き消し可能！



本体裏面のみ磁気付なので
ホワイトボードのように
マグネット表示はできません。

450×300 厚み1mm
CMBM1 ¥2,000

600×450 厚み1mm
CMBM2 ¥4,000

900×600 厚み1mm
CMBM23 ¥8,000

カラーマグネット



20φ 1パック6個入

白	CM20P-W	¥170
赤	CM20P-R	¥170
青	CM20P-B	¥170
黄	CM20P-Y	¥170
緑	CM20P-G	¥170
黒	CM20P-K	¥170

30φ 1パック5個入

白	CM30P-W	¥170
赤	CM30P-R	¥170
青	CM30P-B	¥170
黄	CM30P-Y	¥170
緑	CM30P-G	¥170
黒	CM30P-K	¥170

40φ 1パック4個入

白	CM40P-W	¥170
赤	CM40P-R	¥170
青	CM40P-B	¥170
黄	CM40P-Y	¥170
緑	CM40P-G	¥170
黒	CM40P-K	¥170

カラーマグネット ジッキー-250



30φ 1パック8個入

白	CMZ30-W	¥720
赤	CMZ30-R	¥720
青	CMZ30-B	¥720
黄	CMZ30-Y	¥720
緑	CMZ30-G	¥720
黒	CMZ30-K	¥720
橙	CMZ30-D	¥720

40φ 1パック6個入

白	CMZ40-W	¥720
赤	CMZ40-R	¥720
青	CMZ40-B	¥720
黄	CMZ40-Y	¥720
緑	CMZ40-G	¥720
黒	CMZ40-K	¥720
橙	CMZ40-D	¥720

カラーマグネットに比べ2.5倍の磁力！
(当社比)

らくがきボード シックススクール対策製品(F★★★★対応)

 消費税別途
受注生産品

保育園・幼稚園に最適なボードです。小さな園児も自由にらくがきができる高さで、園児の発想を豊かにする教育に役立ちます。ストッパーつきキャスターで移動もできます。二つに折っての収納、広げての使用ができ、しかも両面を使うことができますので、人数が一度にらくがきすることができます。

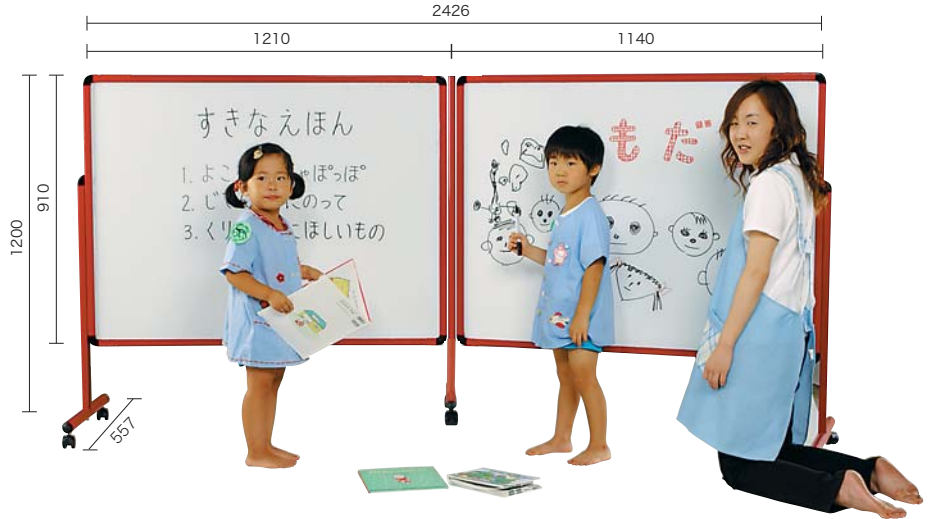

枠および脚部のカラーは、この3色の中からお選びください。

ローボード シックススクール対策製品(F★★★★対応)

保育園・幼稚園に最適なボードです。園児は座っていてもお絵描きや学習ができます。両面使うことができますので、みんなで仲良く使うことができます。ストッパーつきキャスターなので移動もできます。



フルコート
ホーロー
LBH36TD ¥69,800
板面サイズ/1760×860



枠および脚部のカラーは、この3色の中からお選びください。

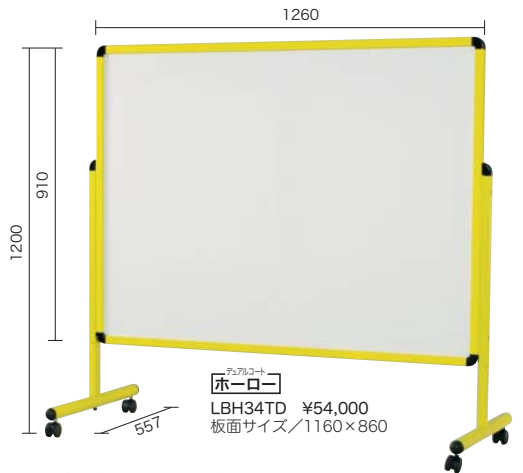

展示ネット

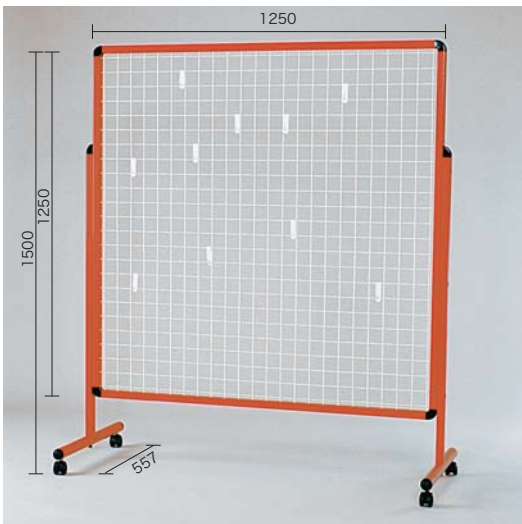

保育園や幼稚園の小物掛けやパネルの展示に最適です。ストッパーつきキャスターなので移動もできます。

LN44W ¥53,000
ネットサイズ/1150×1150
フック10個つき

枠および脚部のカラーは、この3色の中からお選びください。



ウォーターウェイト案内板

 消費税別途
受注生産品

プラスチック本体の安全な案内板。凍結しても割れない本体はリサイクル可能です。本体に水を入れることにより、転倒防止もできます。(重量5.5kg・水満量時50.5kg)



カッピング文字で名入れした場合の使用例
(文字費用は別途)



水を入れる
ことができます

WWG118 ¥55,000
サイズ/500×1180×350
板面サイズ/385×765
表示面は表・裏2面に入ります。

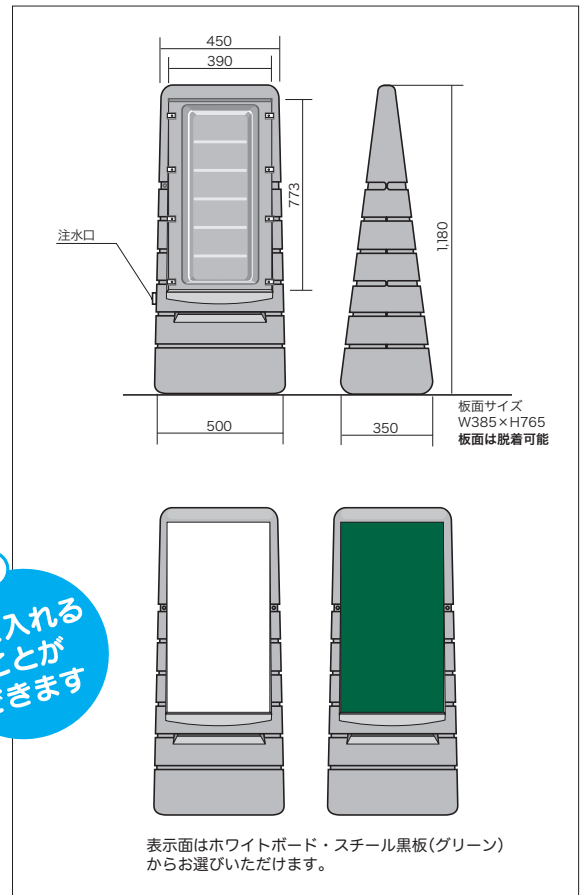

表示面はホワイトボード・スチール黒板(グリーン)からお選びいただけます。

折りたたみ案内板 シックススクール対策製品(F★★★★対応)

アルミ製ステンカラー仕上げの折りたたみ案内板。折りたたんだ状態でのご使用はもちろん、入学式や会社説明会などの式場案内にもお使いいただけます。組立手順はいたって簡単です。



※マグネットで名入れをしたサンプル写真です。
※文字マグネットシート、紅白紐は別売です。



組立手順

1. 上部の枠を取り外します。
2. 両サイド上部のねじを取り外し板面を立てます。
3. ねじを下にスライドし、取り外したねじを取付け、しっかり締めます。
4. 取り外した枠は脚部のトレイに収納します。

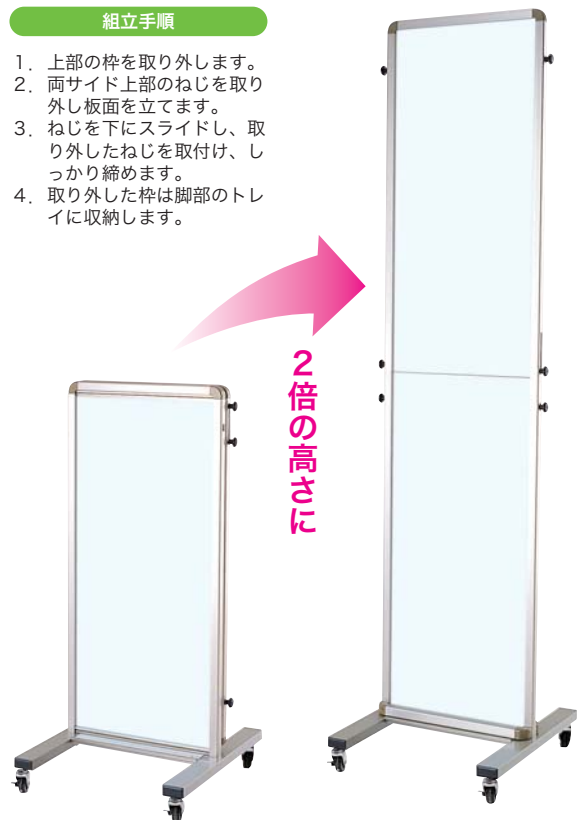

YAOHX210 ¥98,000
サイズ/515×555×2090
折りたたみ時サイズ/515×555×1130

Education

ウォーターウェイト案内板 折りたたみ案内板

毎年使うものだから、長持ちする良品をおすすめします。

国旗パネル・校旗パネル 受

受 消費税別途
受注生産品

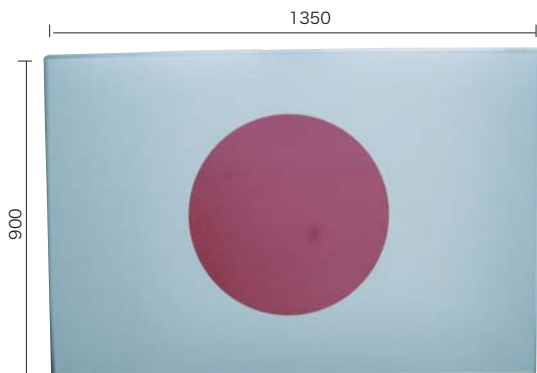

式典に掲げる国旗、校旗のシワ・汚れ・はためぎを防ぐパネルに仕上げました！

県旗・市旗などの別注デザインを作成します

国旗 パネルサイズ：1350×900
参考価格（国旗の場合）¥58,000



強力に吊り下げ固定

アルミ枠の内側に挿した角ナットにヒートン状の部材で締め付け固定します。



お手入れ簡単

濡れタオル、ウェットティッシュで汚れやホコリを簡単にふけます。

マグネット立看板ケース型 受

マグネット立看板 受



↑
表面：アクリルカバー
(スライド式)

マグネット対応

表面のアクリルカバーが掲示物をホコリ、風、小雨などからガードします。

YKRV210 ¥93,000

板面：スチールホワイト鉄板
脚部：アルミ32mm角パイプ
アクリル透明カバー（2mm厚）
掲示物：ユボ紙×4枚付属
「入学式」「卒業式」「PTA 総会」「運動会」など、文字内容につきましては、ご注文時にお申し付けください。

ユボ紙はマグネットで掲示してください。

❗ スライド式の設計上、防滴ではありません。大切な掲示物は表示しないでください。

❗ 立看板はしっかりとした門柱などに立て掛け、付属のロープで確実に縛り付けてください。

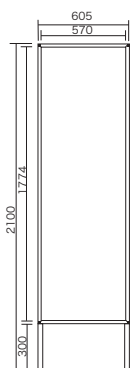

マグネット4種類付属

マグネット対応

付属のマグネット×4枚を行事毎に貼り替えてご使用いただけます。

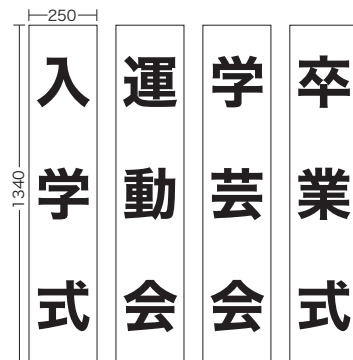

YXHC210 ¥99,300

板面：スチールホワイト鉄板
脚部：アルミ32mm角パイプ
文字：カット文字
掲示物：白マグネットシート0.8mm厚
お客様の用途に合わせ、文字内容を作成いたします。ご注文時お申し付けください。

❗ 立看板はしっかりとした門柱などに立て掛け、付属のロープで確実に縛り付けてください。

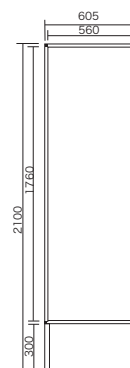

Education

国旗パネル・校旗パネル
マグネット立看板ケース型
マグネット立看板

式次第表示板

「式次第」が3種類付属の表示板！ 

 消費税別
受注生産品



PTH306SQ3 ¥202,000

外形寸法：W1850 × H1850 × D600

本体板面：ホーローホワイトボード

脚部：スチール製角パイプ 25 × 40 角

表示パネル：発泡塩ビ板+塩ビ出力シートの貼り合わせ × 3 枚付属
「入学式 式次第」「卒業式 式次第」「PTA 総会 式次第」

ご希望の式次第を作成いたします。ご注文時お申し付けください。

裏面は収納レール付

「式次第」表示パネルを使用しない時は、裏面のレールに収納ができます。最大4枚の「表示パネル」が収納可能です。



本体板面は、通常のホワイトボードとして使用が可能です。



紅白幕

入学式や入園式、卒業式などに…式典らしい雰囲気がお手軽に演出できます。

サイズバリエーションいろいろ！

ポリエステル製 JK-4 ¥4,500 (紅白ロープ付属)
! サイズが変わりました

ポリエステル製 JK-5 ¥5,300 (紅白ロープ付属)

ポリエステル製 JK-6 ¥6,000 (紅白ロープ付属)

3600×1800 (2間物) 綿製 JK-1 ¥9,000
ポリエステル製 JK-7 ¥9,800
※どちらも紅白ロープ付属

5400×1800 (3間物) 綿製 JK-2 ¥13,000
ポリエステル製 JK-8 ¥15,000
※どちらも紅白ロープ付属

9000×1800 (5間物) 綿製 JK-3 ¥22,000
ポリエステル製 JK-9 ¥25,000
※どちらも紅白ロープ付属

材質は2種類！



ポリエステル

素材：ポリエステル
薄手の生地なので、取付した場合は向こう側が透けます。
コンパクトに収納が可能です



綿

素材：綿 平織り
※一般的な生地の厚手な紅白幕です

紅白ロープ
ロープのみの販売もいたします
長さ：3600mm用 ¥ 780
長さ：4000mm用 ¥ 780
長さ：5400mm用 ¥1,080
長さ：9000mm用 ¥1,700

校旗・優勝旗

 消費税別途
受注生産品

校旗・優勝旗 価格の一例

※複雑なマーク、仕様は別途お見積もりさせていただきます。



① 旗	生地 京錦700×1000mm袷(あわせ)	¥ 74,000
	刺繍 金糸(きんし)刺繍・ミンシ刺繍	¥200,000
	フレンジ 総金糸四段フレンジ元房付	¥127,000
	仕立 本金皮ハト×3ヶ所・ネル芯入	¥ 40,000
計		¥441,000
② 旗棒	1800mm千段棒 三本継	¥ 20,000
③ 冠頭	 三方正面冠頭 3寸5分丸型	¥119,000
④ 三脚	16mm三脚台(ケース付)	¥ 28,000
旗・旗棒・冠頭・三脚合計		¥608,000

その他別売：トランク ¥30,000 肩吊ベルト ¥20,000

校内・校区セキュリティ腕章



別注 腕章

	天竺	ビニール	フェルト
10枚	¥2,700/1枚	¥2,800/1枚	¥3,200/1枚
20枚	¥1,800/1枚	¥1,900/1枚	¥2,300/1枚
50枚	¥1,300/1枚	¥1,700/1枚	¥1,800/1枚
100枚	¥1,200/1枚	¥1,400/1枚	¥1,700/1枚

※複雑なデザイン・指定書体等は別途お見積もりいたします。納期はお問い合わせください。

たすき



別注 たすき

	天竺	ビニール
10枚	¥2,800/1枚	¥3,800/1枚
20枚	¥2,300/1枚	¥2,900/1枚
50枚	¥2,200/1枚	¥1,400/1枚
100枚	¥2,000/1枚	¥1,100/1枚

※複雑なデザイン・指定書体等は別途お見積もりいたします。納期はお問い合わせください。

横断旗



別注 横断旗

	天竺
10枚	¥2,500/1枚
20枚	¥2,000/1枚
50枚	¥1,700/1枚
100枚	¥1,600/1枚

※複雑なデザイン・指定書体等は別途お見積もりいたします。納期はお問い合わせください。

日の丸ホームセット

JH-1 ¥2,500

受金具、専用ケース付

セット内容/生地：金巾製の丸・680mm×930mm
冠頭：径70mm国旗玉インパクト式
旗棒：3本継ビニールパイプ1400mm



紅白幕

運動会・催事には欠かせません。サイズもいろいろ！



紅白幕(綿製)

サイズ(mm)	品番	標準小売価格	備考
W3600×H1800(2間物)	JK-1	¥ 9,000	紐つき
W5400×H1800(3間物)	JK-2	¥13,000	
W9000×H1800(5間物)	JK-3	¥22,000	

紅白幕(ポリエステル製)

サイズ(mm)	品番	標準小売価格	備考
W4000×H550	JK-4	¥ 4,500	紐つき
W4000×H700	JK-5	¥ 5,300	
W4000×H900	JK-6	¥ 6,000	

紅白幕(ポリエステル製)

サイズ(mm)	品番	標準小売価格	備考
W3600×H1800(2間物)	JK-7	¥ 9,800	紐つき
W5400×H1800(3間物)	JK-8	¥15,000	
W9000×H1800(5間物)	JK-9	¥25,000	

万国旗

各旗紐つきなので、つないでお使いください。



JB-2 ¥7,100
20ヶ国1組(綿100%)
1カ国の旗のサイズ/450×350

裃天



吉原つなぎ柄
材質：天竺(綿100%)
帯、鉢巻付

JF4-1	子供・小	¥3,000
JF4-2	子供・中	¥3,500
JF4-3	子供・大	¥3,750
JF4-4	子供・特大	¥4,650
JF4-M	大人・M	¥6,600
JF4-L	大人・L	¥6,950

色は5色あります。

レンガ総柄

材質：天竺(綿100%)



JF5-L 大人・Lのみ
¥6,950

別注名入れ(衿替え)もできます。(納期約20日間)

	10枚	20枚	30枚	50枚	100枚
子供・小	¥7,000	¥6,200	¥5,900	¥5,600	¥5,500
子供・中	¥7,400	¥6,500	¥6,200	¥5,900	¥5,700
子供・大	¥7,400	¥6,500	¥6,200	¥5,900	¥5,700
子供・特大	¥8,500	¥7,700	¥7,400	¥7,200	¥7,000
大人・M	¥10,800	¥9,800	¥9,500	¥9,400	¥9,100
大人・L	¥10,800	¥9,800	¥9,500	¥9,400	¥9,100

※上記価格は1枚価格です。

映写スクリーン

スクリーン選び方のポイント

生地を選ぶ

スクリーンの生地は3種類。設置環境に応じてお選びください。

	ホワイト	ハイパービーズ	グレー
反 射 力	○ ピークゲイン (0.85±10%)	◎ ピークゲイン (1.98±10%)	◎ ピークゲイン (1.86±10%)
視 野 角	◎ 約0~60°	○ 約0~20°	○ 約0~20°
設 置 環 境	一般	会議室 大ホール	明るい部屋 ミーティングスペース

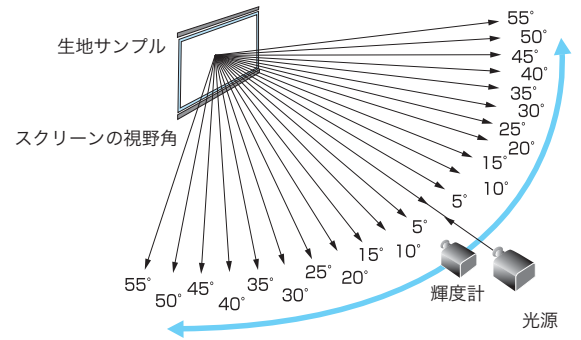

■スクリーンの光学特性 (スクリーンゲインについて)

スクリーンゲイン (GAIN) は、スクリーン生地が固有に持っている反射特性を数値で示したもので、スクリーンの性能を表す重要な要素となります。理論的には、標準白板と呼ばれる完全拡散板 (酸化マグネシウムを焼き付けた純白板) に光を当てたときの輝度を1としたとき、同一条件下でのスクリーン生地の輝度との比率を表しています。

スクリーン選び方のポイント

サイズを選ぶ

一般的には、設置環境の奥行き1/4~1/6の長さが、スクリーン横幅(W寸)の目安となります。

スクリーン選び方のポイント

タイプを選ぶ

モバイル(持ち運び可能)型

掛軸式吊下げスクリーン
小規模部屋から大型ホールまで対応
学校/舞台にも対応します

P.127 →

三脚スタンド式スクリーン
イベントホール、レンタル業務向け

P.127 →

モバイル型スクリーン床置タイプ
企業におけるプレゼンテーション向け

P.127 →

据付型

手動昇降

ケース入り

P.128 →

天板式(ケース無し)

一般的にスクリーンボックス
が必要です

P.129 →

電動昇降

ケース入り

P.131 →

天板式(ケース無し)

一般的にスクリーンボックス
が必要です

P.131 →

ケース入り・天板式(ケース無し)設置環境について

既存の部屋にスクリーンを取付ける場合はケース入りを
部屋をこれから作る予定で天井据付けのスクリーンをきれいに収納する場合は
天板式(ケース無し)をお選びください
その場合別途スクリーンボックスが必要となります

スクリーンボックス P.129 →

その他のスクリーン OHP用スクリーン P.130 →

モバイル型 (持ち運び可能型)

EMS モバイル型スクリーン床置きタイプ

ケース一体型でカンタン操作！カンタン収納！



EMSは床置きタイプ
スクリーンを引っ張り上げるタイプです



高さ調整が自在…フリーストップ機構：EMS80、EMS100共



EMS80の背面



EMS100の背面
(パンタグラフアーム)

生地 サイズ	ポリエステル フィルム	収納時寸法	重量	アンダースカート 最大寸法(mm)
80インチ 1626×1219	EMS80 ¥68,000	1825×130×90	4.8kg	770
100インチ 2032×1524	EMS100 ¥125,000	2200×160×110	8.0kg	880

KH 掛軸式吊下げスクリーン

小規模部屋から大型ホールまで対応。学校／舞台にも対応します。

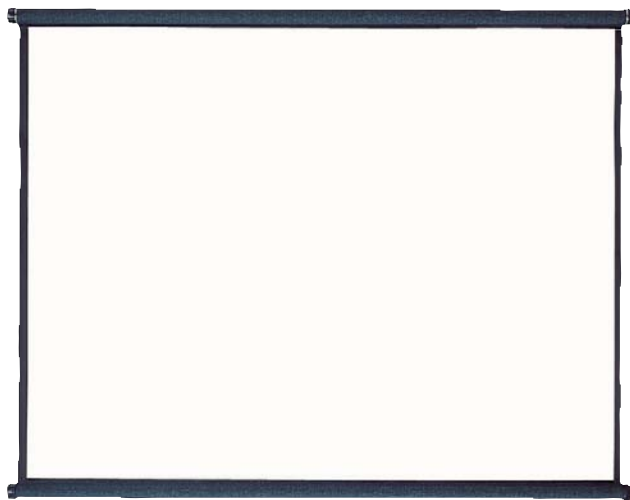

生地 サイズ	ホワイト	ハイパービーズ	グレー	重量	吊金具数
80インチ 1626×1219	EKH80 ¥34,000	EKH80B ¥63,000	EKH80G ¥63,000	3.1kg	1
100インチ 2032×1524	EKH100 ¥48,000	EKH100B ¥90,000	EKH100G ¥90,000	4.4kg	2
120インチ 2438×1829	EKH120 ¥59,000	EKH120B ¥114,000	EKH120G ¥114,000	5.9kg	2
150インチ 3048×2286	EKH150 ¥117,000	EKH150B ¥218,000	EKH150G ¥218,000	8.5kg	3
170インチ 3454×2591	EKH170 ¥156,000	EKH170B ¥287,000	EKH170G ¥287,000	10.8kg	3

OH 三脚スタンド式スクリーン

イベントホール、レンタル業務向けのスクリーン

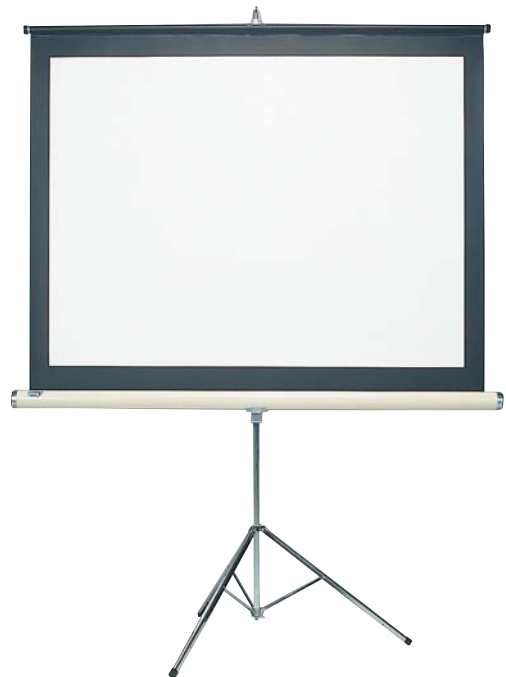

生地 サイズ	ホワイト	ハイパービーズ	グレー	重量	最高高 (mm)
80インチ 1626×1219	EOH80 ¥64,000	EOH80B ¥108,000	EOH80G ¥108,000	8.5kg	2800
100インチ 2032×1524	EOH100 ¥77,000	EOH100B ¥121,000	EOH100G ¥121,000	12.5kg	3200
120インチ 2438×1829	EOH120 ¥109,000	EOH120B ¥153,000	EOH120G ¥153,000	15.0kg	3600

据付・手動昇降型

SR ケース入り スプリングローラー式
スピードコントローラー付KM ケース入り スプリングローラー式
スピードコントローラー付

生地 サイズ	ホワイト	ハイパービーズ	グレー	重量	ケース外寸法 (A・B・C/mm)
70インチ 1522×1317	ESR70 ¥49,000	ESR70B ¥76,000	ESR70G ¥76,000	5.0kg	1666×87×87
80インチ 1726×1469	ESR80 ¥61,000	ESR80B ¥94,000	ESR80G ¥94,000	6.5kg	1870×87×87
100インチ 2132×1774	ESR100 ¥75,000	ESR100B ¥113,000	ESR100G ¥113,000	8.0kg	2276×87×87

ビデオサイズ

生地 サイズ	ホワイト	ハイパービーズ	グレー	重量	ケース外寸法 (A・B・C/mm)
70インチ 1422×1067	EKM70 ¥72,000	EKM70B ¥92,000	EKM70G ¥92,000	7.2kg	1622×97×94.5
80インチ 1626×1219	EKM80 ¥81,000	EKM80B ¥100,000	EKM80G ¥100,000	8.1kg	1826×97×94.5
100インチ 2032×1524	EKM100 ¥93,000	EKM100B ¥114,000	EKM100G ¥114,000	10.2kg	2232×97×94.5
120インチ 2438×1829	EKM120 ¥129,000	EKM120B ¥183,000	EKM120G ¥183,000	12.7kg	2638×97×94.5
150インチ 3048×2286	EKM150 ¥231,000	EKM150B ¥303,000	EKM150G ¥303,000	21.7kg	3248×120×116.5
170インチ 3454×2591	EKM170 ¥283,000	EKM170B ¥365,000	EKM170G ¥365,000	24.7kg	3655×120×116.5

SR型詳細図

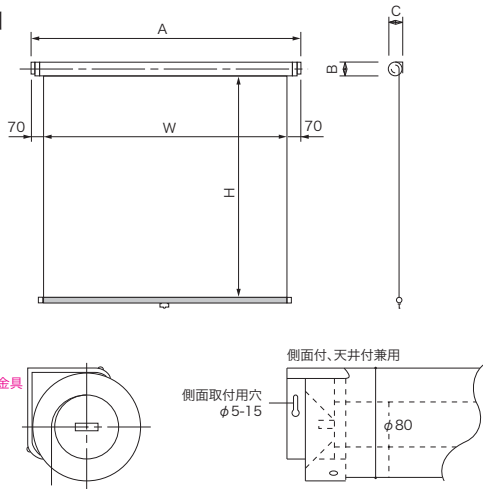

全機種

スピードコントローラー
ロータリーストップ機構付

スピードコントローラーとは…?

ゆっくりとスクリーンを巻き上げる機構です。この機構はスクリーン本体を据え付けた天井にショック、負担をかけにくくします。

ロータリーストップとは…?

またスクリーン引き下げ時、ちょうどの高さでストップできる機構ロータリーストップ機構。

ハイビジョンサイズ

生地 サイズ	ホワイト	ハイパービーズ	グレー	重量	ケース外寸法 (A・B・C/mm)
70インチ 1549×872	EKM70HD ¥94,000	EKM70HDB ¥110,000	EKM70HDG ¥110,000	7.4kg	1749×97×94.5
80インチ 1771×996	EKM80HD ¥110,000	EKM80HDB ¥129,000	EKM80HDG ¥129,000	8.4kg	1971×97×94.5
100インチ 2214×1245	EKM100HD ¥121,000	EKM100HDB ¥146,000	EKM100HDG ¥146,000	10.4kg	2414×97×94.5
120インチ 2656×1494	EKM120HD ¥179,000	EKM120HDB ¥229,000	EKM120HDG ¥229,000	18.0kg	2856×120×116.5
150インチ 3320×1868	EKM150HD ¥280,000	EKM150HDB ¥356,000	EKM150HDG ¥356,000	22.2kg	3520×120×116.5

据付・手動昇降型

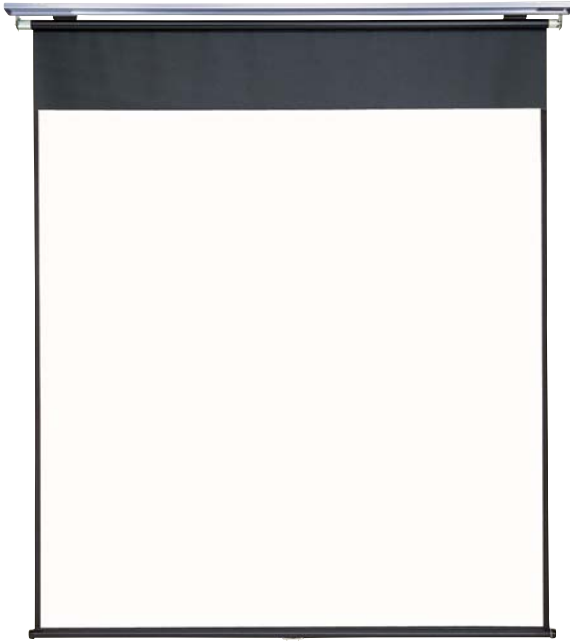
KL 天板式ケース無し スプリングローラー式
スピードコントローラー付

ビデオサイズ

生地 サイズ	ホワイト	ハイパービーズ	グレー	重量	外形寸法 (A・B・C/mm)
70インチ 1422×1067	EKL70 ¥67,000	EKL70B ¥86,000	EKL70G ¥86,000	5.0kg	1682×84.4×110
80インチ 1626×1219	EKL80 ¥75,000	EKL80B ¥95,000	EKL80G ¥95,000	6.0kg	1886×84.4×110
100インチ 2032×1524	EKL100 ¥87,000	EKL100B ¥109,000	EKL100G ¥109,000	10.0kg	2292×84.4×110
120インチ 2438×1829	EKL120 ¥123,000	EKL120B ¥178,000	EKL120G ¥178,000	11.0kg	2698×84.4×110
150インチ 3048×2286	EKL150 ¥198,000	EKL150B ¥273,000	EKL150G ¥273,000	18.0kg	3281×105.2×140
170インチ 3454×2591	EKL170 ¥253,000	EKL170B ¥334,000	EKL170G ¥334,000	24.0kg	3687×105.2×140

ハイビジョンサイズ

生地 サイズ	ホワイト	ハイパービーズ	グレー	重量	外形寸法 (A・B・C/mm)
70インチ 1549×872	EKL70HD ¥88,000	EKL70HDB ¥108,000	EKL70HDG ¥108,000	6.0kg	1809×84.4×117
80インチ 1771×996	EKL80HD ¥97,000	EKL80HDB ¥113,000	EKL80HDG ¥113,000	7.0kg	2031×84.4×117
100インチ 2214×1245	EKL100HD ¥105,000	EKL100HDB ¥130,000	EKL100HDG ¥130,000	10.0kg	2474×84.4×117
120インチ 2656×1494	EKL120HD ¥168,000	EKL120HDB ¥199,000	EKL120HDG ¥199,000	17.0kg	2889×115.2×140
150インチ 3320×1868	EKL150HD ¥232,000	EKL150HDB ¥293,000	EKL150HDG ¥293,000	20.0kg	3553×115.2×140
170インチ 3763×2117	EKL170HD ¥297,000	EKL170HDB ¥344,000	EKL170HDG ¥344,000	34.0kg	4063×147.4×161

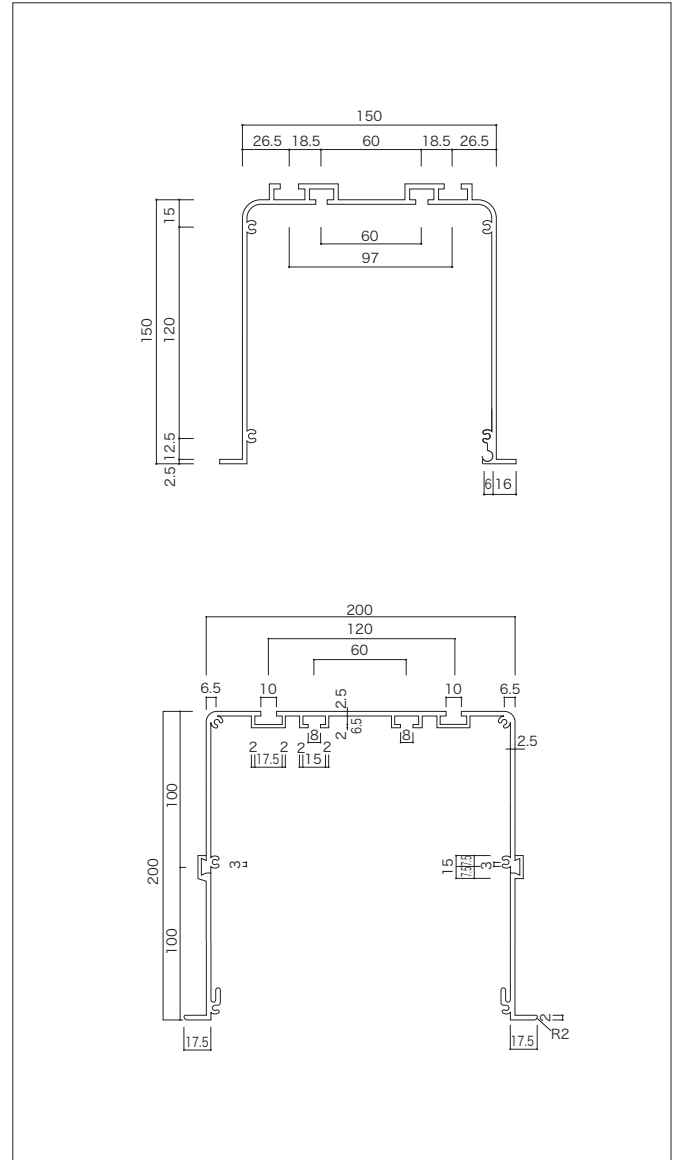
EBX アルミ製スクリーンボックス

ビデオサイズ

KL型	品番	スクリーンボックスサイズ	金具	標準小売価格
70インチ	EBX1518	1800×150×150	2	¥46,000
80インチ	EBX1520	2000×150×150	2	¥50,000
100インチ	EBX1524	2400×150×150	3	¥58,500
120インチ	EBX1528	2800×150×150	3	¥67,500
150インチ	EBX2035	3500×200×200	4	¥105,000
170インチ	EBX2039	3900×200×200	5	¥110,000

ハイビジョンサイズ

KL型	品番	スクリーンボックスサイズ	金具	標準小売価格
70インチ	EBX1519	1900×150×150	2	¥48,000
80インチ	EBX1521	2100×150×150	2	¥52,000
100インチ	EBX1526	2600×150×150	3	¥63,000
120インチ	EBX2030	3000×200×200	4	¥90,000
150インチ	EBX2037	3700×200×200	5	¥107,000
170インチ	EBX2042	4200×200×200	6	¥122,000

WRE-A OHP用スクリーン (ホワイト)

(スピードコントローラー付)



別売品



型式	W×H (mm)	重量 (kg)	ケース外寸法 (mm)	価格
●スラブ取付型 スピードコントローラー付 (本体のみ)				
EWREA15S	1500×1500	7.5	1620	¥55,000
EWREA18S	1800×1800	9.5	1920	¥66,000
EWREA20S	2000×2000	12.0	2120	¥77,000

(注) スクリーン本体にはスクリーン引下棒 L=1100、天井化粧シーリングが付属しています。

OHP用パイプセット

型式	パイプセットサイズ (mm)	価格
ECSP-450	L=440 (440・490・540・590)	¥11,000
ECSP-650	L=640 (640・690・740・790)	¥11,000
ECSP-850	L=840 (840・890・940・990)	¥11,000
ECSP-1050	L=1040 (1040・1090・1140・1190)	¥11,000
ECSP-1250	L=1240 (1240・1290・1340・1390)	¥13,000
ECSP-1450	L=1440 (1440・1490・1540・1590)	¥13,000

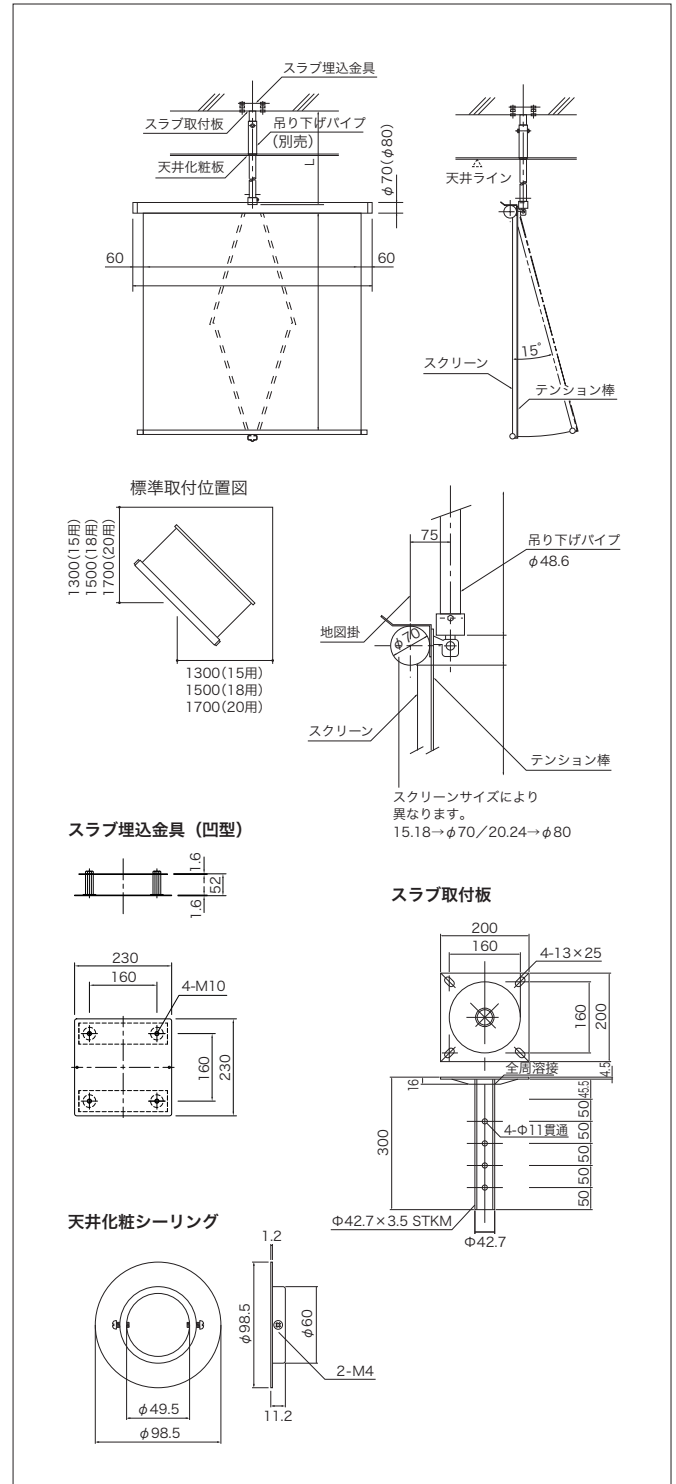

マップハンガー

マップハンガー本体

- ・360°回転式です
- ・横棒部分はステンレス製です
- ・地図掛けフック4個付

長さ	品番	価格
1500mm	CMH-115	¥20,000
1800mm	CMH-118	¥23,000

スラブ取付板+パイプ

長さ	価格
L=500mm	¥10,000
L=600mm	
L=700mm	
L=800mm	¥11,000
L=900mm	
L=1000mm	¥12,500
L=1100mm	
L=1200mm	
L=1200mm	



電動昇降型

KE

ケース入り

この商品は作動に電気工事が必要となります

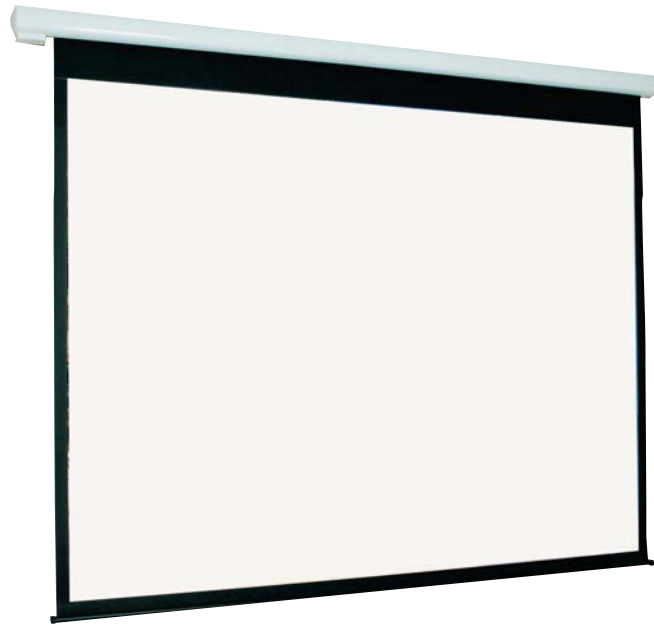

ビデオサイズ

生地 サイズ	ホワイト	ハイパービーズ	グレー	重量	ケース外寸法 (A・B・C/mm)
70インチ 1422×1067	EKE70 ¥246,000	EKE70B ¥283,000	EKE70G ¥283,000	9.3kg	1722×97×94.5
80インチ 1626×1219	EKE80 ¥255,000	EKE80B ¥307,000	EKE80G ¥307,000	10.3kg	1926×97×94.5
100インチ 2032×1524	EKE100 ¥261,000	EKE100B ¥322,000	EKE100G ¥322,000	12.3kg	2332×97×94.5
120インチ 2438×1829	EKE120 ¥279,000	EKE120B ¥358,000	EKE120G ¥358,000	14.6kg	2738×97×94.5
150インチ 3048×2286	EKE150 ¥361,000	EKE150B ¥451,000	EKE150G ¥451,000	22.0kg	3348×120×116.5
170インチ 3454×2591	EKE170 ¥403,000	EKE170B ¥507,000	EKE170G ¥507,000	25.0kg	3754×120×116.5

ハイビジョンサイズ

生地 サイズ	ホワイト	ハイパービーズ	グレー	重量	ケース外寸法 (A・B・C/mm)
80インチ 1771×996	EKE80HD ¥275,000	EKE80HDB ¥323,000	EKE80HDG ¥323,000	10.6kg	2071×97×94.5
100インチ 2214×1245	EKE100HD ¥281,000	EKE100HDB ¥341,000	EKE100HDG ¥341,000	12.7kg	2514×97×94.5
120インチ 2656×1494	EKE120HD ¥299,000	EKE120HDB ¥406,000	EKE120HDG ¥406,000	18.3kg	2956×120×116.5
150インチ 3320×1868	EKE150HD ¥402,000	EKE150HDB ¥487,000	EKE150HDG ¥487,000	22.5kg	3620×120×116.5

KA

天板式ケース無し

この商品は作動に電気工事が必要となります



ビデオサイズ

生地 サイズ	ホワイト	ハイパービーズ	グレー	重量	外形寸法 (A・B・C/mm)
80インチ 1626×1219	EKA80 ¥208,000	EKA80B ¥267,000	EKA80G ¥267,000	15.0kg	1986×148×123
100インチ 2032×1524	EKA100 ¥217,000	EKA100B ¥278,000	EKA100G ¥278,000	17.0kg	2392×148×123
120インチ 2438×1829	EKA120 ¥240,000	EKA120B ¥309,000	EKA120G ¥309,000	19.0kg	2798×148×123
150インチ 3048×2286	EKA150 ¥314,000	EKA150B ¥405,000	EKA150G ¥405,000	22.5kg	3408×148×123
170インチ 3454×2591	EKA170 ¥347,000	EKA170B ¥444,000	EKA170G ¥444,000	30.0kg	3814×148×123

ハイビジョンサイズ

生地 サイズ	ホワイト	ハイパービーズ	グレー	重量	外形寸法 (A・B・C/mm)
80インチ 1771×996	EKA80HD ¥228,000	EKA80HDB ¥287,000	EKA80HDG ¥287,000	15.0kg	2131×148×123
100インチ 2214×1245	EKA100HD ¥237,000	EKA100HDB ¥298,000	EKA100HDG ¥298,000	18.0kg	2574×148×123
120インチ 2656×1494	EKA120HD ¥291,000	EKA120HDB ¥349,000	EKA120HDG ¥349,000	22.0kg	3016×148×123
150インチ 3320×1868	EKA150HD ¥327,000	EKA150HDB ¥456,000	EKA150HDG ¥456,000	28.0kg	3680×148×123
170インチ 3763×2117	EKA170HD ¥360,000	EKA170HDB ¥520,000	EKA170HDG ¥520,000	35.0kg	4123×152×123



マイカ・プレゼンボードとは…?

消費税込
受注生産品



映像がにじまない抜群の鮮映性、色彩も忠実に再現できます。

マイカ・セラミック製法により、従来にないリアルな映像が再現できます。

板面は、ノンハレーション。

ボード面のエンボス化により、広視野角(拡散反射機能)を実現しました。

デュアルコートホーロー加工で、優れた耐久性とメンテナンス性を誇ります。

800°Cの焼付け加工により高い耐久性を実現。水拭きで簡単に汚れが落とせます。

チョークで書き消し可能!

マイカ・プレゼンボードは、チョークで書き消しができますので、

プレゼンボード上の伝達にも大変便利です。

広視野角で、どの席からでもくっきり見やすく映写できます。

両面回転脚付 マイカ・プレゼンボード

受

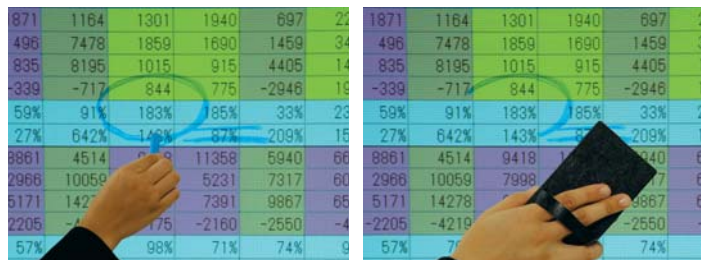

チョークで書き消しが可能!ただし、ボードマーカーの使用は不可です。

写真(左): MC0912TDN ¥77,000

■両面回転脚付タイプ (片面: マイカ・プレゼンボード 片面: 通常のホワイトボード)

	外形寸法	品番	価格
両面回転脚付タイプ	1210×910	MC0912TDN	¥77,000
	1810×910	MC0918TDN	¥89,000

マイカ・プレゼンボードをもっと見やすく! UDスクリーンボード

受

受

通常の回転式ホワイトボード両面タイプに
巻き上げ式の映写スクリーンがセットされました。

スクリーン付脚付ボード



スクリーンを前面に
140mmほど持ち出し、
ボード面との密着を無くしました。

UDSMC46
¥185,000

■板面: マイカ・プレゼンボード

■脚部(ベース部除く): アルミ製 ベース部: スチール製

マイカ・プレゼンボード+説明のし易い高さ、見易い角度!
高さ調整・角度調整がその場で実現!

少人数から20人のミーティングまで対応できるサイズです。

プロジェクターとの距離	画像サイズ	
1500mm	800×600	4~5人のミーティング
3500mm	1660×1160	20人のミーティング

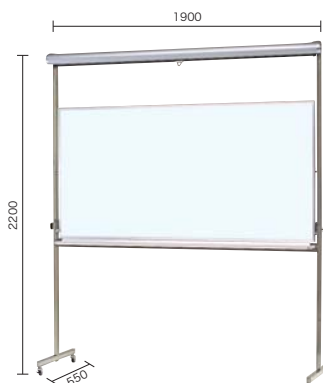

MHHTD36
¥145,000

ホワイトボード外寸:

1810×910

スクリーンサイズ:

1800×1800

両面共: 無地ボード

薄型テレビハンガー CHU

液晶・プラズマモニター共用ハンガー



メーカー各社の多品種に対応できるユニバーサル設計!

価格表

(薄型テレビハンガー本体の他、スラブ取付板+パイプが必要となります。)

薄型テレビハンガー本体

TVサイズ	品番	価格
~26インチまで	CHU-26	¥61,000
26~37インチまで	CHU-37	¥84,000
37~55インチまで	CHU-55	¥88,000

スラブ取付板+パイプ

長さ ()内は設定できる長さ	品番	価格
L=580 (600・650・700・750) mm	CPP-600	¥20,000
L=780 (800・850・900・950) mm	CPP-800	¥20,000
L=980 (1000・1050・1100・1150) mm	CPP-1000	¥20,000
L=1180 (1200・1250・1300・1350) mm	CPP-1200	¥23,000
L=1380 (1400・1450・1500・1550) mm	CPP-1400	¥23,000

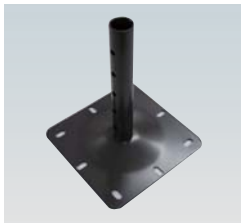

スラブ取付板

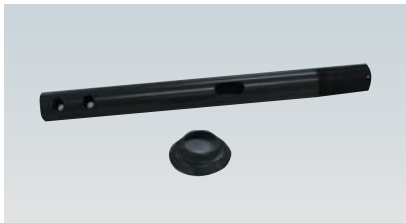

パイプ

その他薄型テレビハンガー用別売部材

スラブ埋込金具 ¥5,000
 傾斜自在スラブ取付板 ¥18,000
 振止金具セット ¥15,000



スラブ埋込金具



傾斜自在スラブ取付板



振止金具セット

薄型ディスプレイスタンド CTS-X

取付工事のいらないテレビスタンドタイプ。



安定性と機動性にこだわった、低価格テレビスタンド。

煩わしい配線コードも収納でき、移動が楽に行えるようキャスターが付き、丸ハンドルも使いやすく機能的になりました。

CTS-X ¥102,000
 対応サイズ: 42型~52型
 付属品: 棚板1枚
 重量: 約35kg (2梱包)

変換パイプ仕様ハンガー CHU-X

既設パイプをそのまま使用する簡単取付タイプのテレビハンガー。

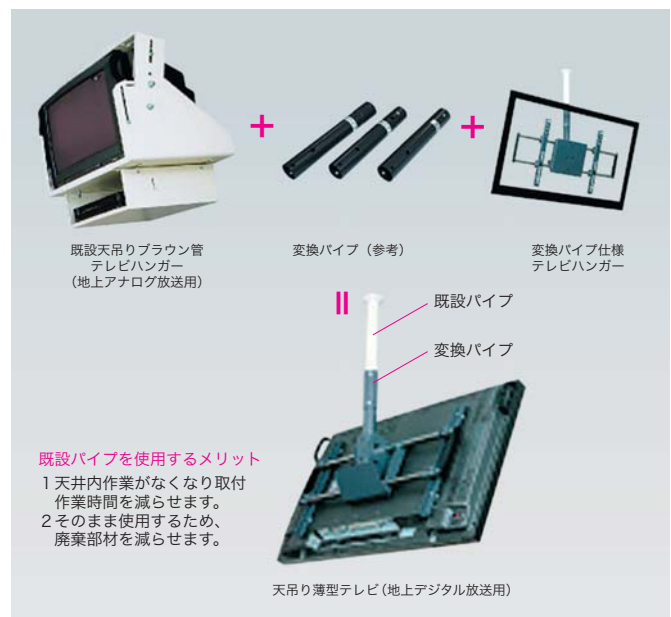

既設のブラウン管テレビから薄型テレビに交換する際に、既設の天井りパイプを利用することで、簡単に取付ができます。
 ※薄型テレビハンガーと変換パイプ仕様ハンガーは別商品です。
 ※別途お見積りいたします。

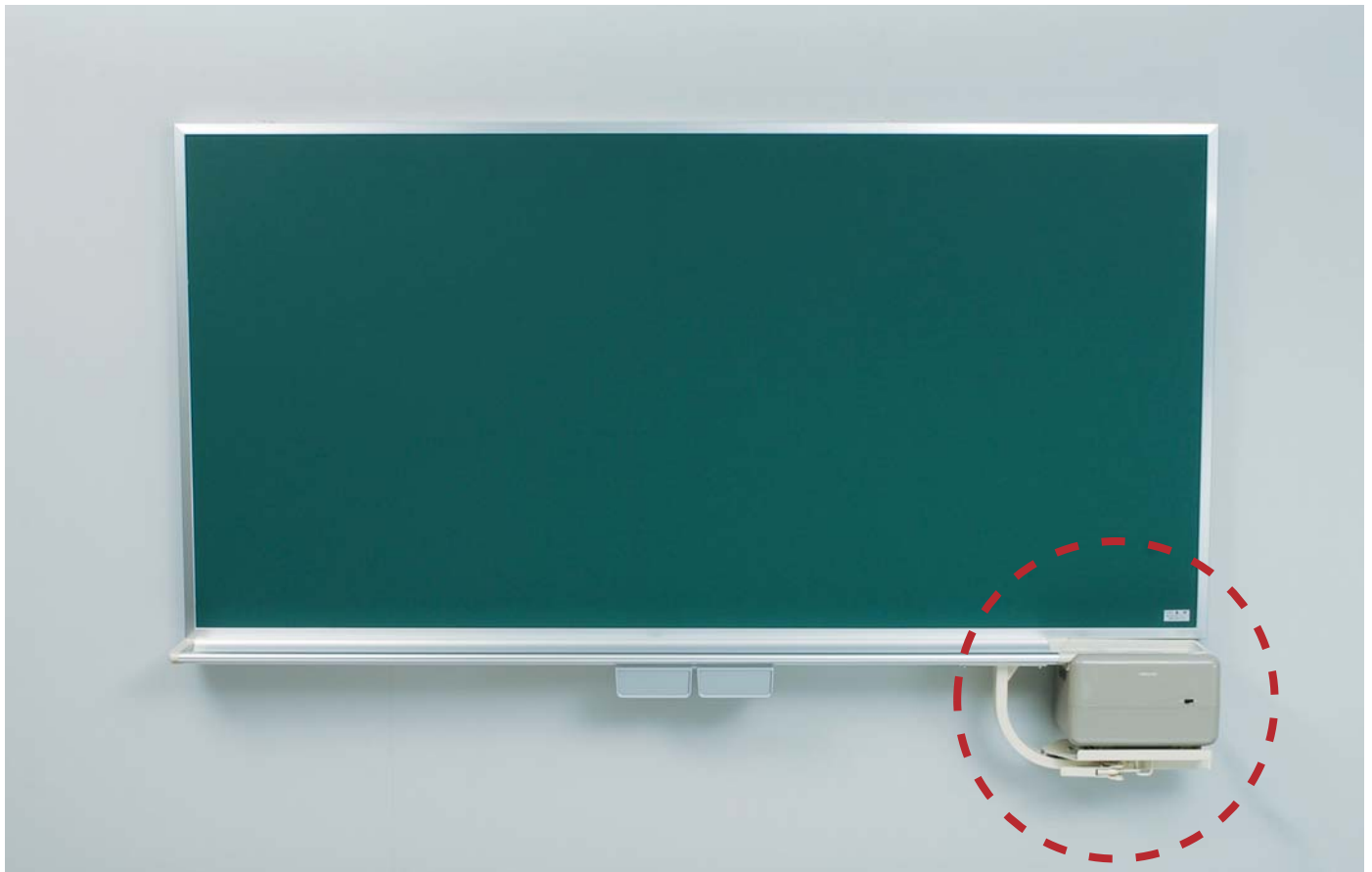

「黒板拭き電動クリーナー」・黒板粉受が 一体化できる架台+粉受け！

段差なしの設計！

「黒板拭き電動クリーナー」が粉受けとフラットになる設計です。
授業中すぐに黒板拭きをきれいにできます。

がたつき防止！ロック機構！

架台下部のロックを解除およびスライド後「黒板拭き電動クリーナー」の
フタを開け集塵袋の掃除・交換をしてください。



「大型平面黒板」カタログP.138～139
「大型曲面黒板」カタログP.140～141に組み込み可能。
各ページの黒板本体価格に以下の金額を加算してください。



「黒板拭き電動クリーナー」は別途ご用意ください。
お手持ちの「黒板拭き電動クリーナー」もご使用いただけますが対応できない機種も
あります。事前にメーカー名・品番をご連絡ください。



使用例写真のチョークボックスは別途です。
チョークボックスは右ページをご覧ください。

架台+粉受け価格表

タイプ	板面サイズ 粉受L=3600用		粉受L=4500用		粉受L=5400用	
	品番	価格	品番	価格	品番	価格
平面黒板用	NE36	¥50,000	NE45	¥55,000	NE54	¥60,000
曲面黒板用	NER36	¥55,000	NER45	¥60,000	NER54	¥65,000



ロックを解除後
右へスライド



ピックアップレール

教材・掲示物を
ワンタッチで
ホールド



AP-36
¥10,500
(アルミ製 3600mm・フック8個つき)

AP-45
¥13,500
(アルミ製 4500mm・フック10個つき)

※送料は別途です。

チョークボックス

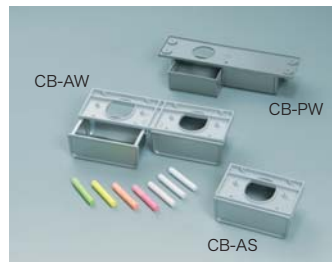

CB-AS
¥2,000
(アルミ製・シングル)

CB-AW
¥3,500
(アルミ製・ダブル)

CB-PW
¥2,500
(ABS樹脂製・ダブル)

フリーハンガー



フックは移動可能
横に倒すことも
できます



AF-36
¥16,000
(アルミ製 3600mm・
ハンガー36個つき)

AF-45
¥19,500
(アルミ製 4500mm・
ハンガー44個つき)

※送料は別途です。

マーカーボックス

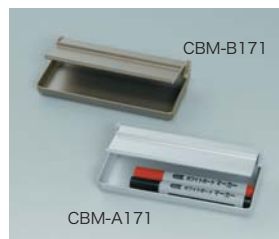

●マジシリーズ対応型・シルバーアルミ
CBM-A171 L=170 ¥2,500
CBM-A301 L=300 ¥4,000
●AXシリーズ対応型・カラーアルミ
CBM-B171 L=170 ¥2,500
CBM-B301 L=300 ¥4,000
●30mm大型タイプ
シルバーアルミ
CBM-A172 L=170 ¥2,500
CBM-A302 L=300 ¥4,000
カラーアルミ
CBM-B172 L=170 ¥2,500
CBM-B302 L=300 ¥4,000

※マーカーは本体価格に含まれておりません。

指示棒





LPT130
(伸縮240~1230mm)
¥1,800

LPC45
(伸縮130~630mm)
¥700

部 材 一 覧

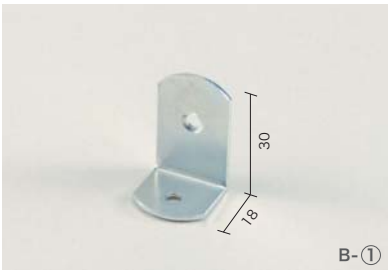
さまざまな場面で活躍する、すぐれもの。この小さなパーツが、大きな信頼を支える。

<p>吊り金具 (AX)</p>  <p>A-①</p> <p>AXシリーズ壁掛ホワイトボード用吊り金具 (P.16) 枠の裏側中央からはめ込みスライドしてお使いいただけます。</p>	<p>吊り金具 (MH・MS・MV)</p>  <p>A-②</p> <p>MAJIシリーズ壁掛ボード (シルバーアルミ枠) 用吊り金具 (P.14, P.30) 2種類の金具を重ね合わせスライドしてお使いいただけます。</p>	<p>吊り金具 (MB・ステンカラー色)</p>  <p>A-③</p> <p>MAJIシリーズ壁掛ボード (カラー枠) 用吊り金具 (P.17) 2種類の金具を重ね合わせスライドしてお使いいただけます。</p>
<p>L金具 (特小)</p>  <p>B-①</p> <p>18mm厚のMAJIシリーズ壁掛ボードや壁掛用掲示板の上下壁面固定用の金具としてお使いいただけます。</p>	<p>L金具 (小)</p>  <p>B-②</p> <p>アルミ枠曲面黒板と捨枠を固定するためにお使いいただけます。</p>	<p>L金具 (中)</p>  <p>B-③</p> <p>30mm厚の大型平面黒板、ホワイトボード、掲示板の取付の際の上下壁面固定用金具としてお使いいただけます。</p>
<p>粉受ツマミ (AX)</p>  <p>C-①</p> <p>AXシリーズ (P.16) ホワイトボードの粉受けを固定する際にご利用いただけます。</p>	<p>粉受ツマミ (MH・MS・MV)</p>  <p>C-②</p> <p>MAJIシリーズ (P14, P30) ホワイトボード (黒板) の粉受けを固定する際にご利用いただけます。</p>	<p>粉受ツマミ (MB)</p>  <p>C-③</p> <p>MAJIシリーズ (カラー枠) (P.17) ホワイトボードの粉受けを固定する際にご利用いただけます。</p>
<p>押え縁 (アルミ)</p>  <p>E-①</p> <p>アルミ製の押え縁。黒板貼替修理 (P.148～P.149) の際既存黒板がアルミ枠の場合等にお使いいただけます。</p>	<p>押え縁用コーナー (アルミ)</p>  <p>E-②</p> <p>アルミ製押え縁用のコーナーです。押え縁と一緒にご利用ください。</p>	<p>押え縁 (プラスチック・グリーン)</p>  <p>E-③</p> <p>樹脂製の押え縁。木枠の大型黒板 (スチールグリーン・ホーローグリーン) に付属されています。また黒板貼替修理 (P.148～P.149) の際にもご利用いただけます。</p>

吊り具 (Nシリーズ・MAJIシリーズS)



A-④

軽量タイプNシリーズ (P.32)
MAJIシリーズS (P.15)用樹脂製吊り具
枠の溝にはめ込みご利用いただけます。

吊り具 (新商品・MR)



A-⑤

ホワイトカラーフレームMRシリーズ
(P.10～P.13)用吊り具
枠の溝にはめ込みご利用いただけます。

下部固定金具 (掲示板)



A-⑥

壁掛用掲示板 (P.56)用下部固定金具
反りの防止やガタつきを防ぐための下部固定用金具と
してお使いいただけます。

L金具 (中)



B-④

大型曲面黒板の捨て枠や木枠曲面黒板の木枠取付用の
金具としてお使いいただけます。

L金具 (大)

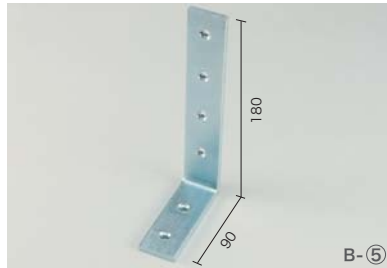

B-⑤

大型上下黒板 (P.144、P.145)や
大型引分黒板 (P.146、P.147)の枠の上下壁面固定用
の金具としてお使いいただけます。

Z金具

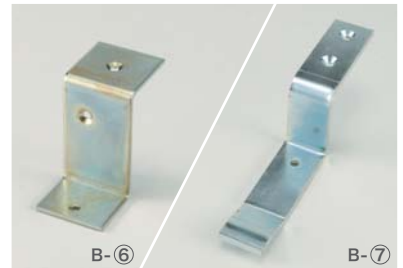

B-⑥

B-⑦

大型曲面黒板 (P.140～P.141)の取付時、捨て枠に板
面を取付ける際にお使いいただけます。

粉受サイドパーツ (大型)



D-①

大型平面 (曲面) 黒板、ホワイトボード粉受け用の樹脂製
サイドパーツです。右用・左用があります。

粉受サイドパーツ (AX)



D-②

AXシリーズ (P.16)
ホワイトボード粉受け用の樹脂製サイドパーツです。
右用・左用があります。

粉受サイドパーツ (MH・MS・MV)



D-③

MAJIシリーズ (P.14～P.15) (シルバーアルミ枠)
ホワイトボード、黒板粉受け用の樹脂製サイドパーツ
です。右用・左用があります。

押え縁用コーナー (グリーン)



E-④

樹脂製押え縁用のコーナーです。押え縁と一緒にご利用
ください。

押え縁 (プラスチック・ベージュ)



E-⑤

樹脂製の押え縁。木枠の大型ホワイトボード (ホーロー
ホワイト) にご利用いただけます。

押え縁用コーナー (ベージュ)



E-⑥

樹脂製押え縁用のコーナーです。押え縁と一緒にご利用
ください。



HA412 デュアルコートホーローホワイト無地・アルミ枠
サイズ：3600×1200
価格 ¥151,200
マーカーボックスは別途です

写真は岐阜県多治見市立滝呂小学校導入実績より

木 枠



樹脂枠



板面タイプ	サイズ 枠	1200×900		1800×900		2700×900		3600×900		1200×1200	
		品番	価格	品番	価格	品番	価格	品番	価格	品番	価格
黒板 スチール グリーン・無地	アルミ枠	SA34	¥28,100	SA36	¥39,600	SA39	¥56,500	SA312	¥73,300	SA44	¥34,400
	木 枠	SW34	¥29,100	SW36	¥40,600	SW39	¥57,200	SW312	¥75,300	SW44	¥35,900
	樹脂枠	SJ34	¥52,700	SJ36	¥69,200	SJ39	¥94,000	SJ312	¥110,900	SJ44	¥64,500
デュアルコートホーロー グリーン・無地	アルミ枠	GA34	¥33,000	GA36	¥47,100	GA39	¥74,300	GA312	¥91,100	GA44	¥45,800
	木 枠	GW34	¥34,000	GW36	¥48,100	GW39	¥75,000	GW312	¥93,100	GW44	¥47,300
	樹脂枠	GJ34	¥58,900	GJ36	¥79,100	GJ39	¥116,800	GJ312	¥142,100	GJ44	¥78,700
デュアルコートホーロー グリーン・暗線入	アルミ枠	GA34X	¥42,500	GA36X	¥60,900	GA39X	¥89,700	GA312X	¥113,000	GA44X	¥55,100
	木 枠	GW34X	¥49,400	GW36X	¥71,600	GW39X	¥107,700	GW312X	¥143,400	GW44X	¥65,500
	樹脂枠	GJ34X	¥71,300	GJ36X	¥96,900	GJ39X	¥137,600	GJ312X	¥171,900	GJ44X	¥91,300
白板 デュアルコートホーロー ホワイト・無地	アルミ枠	HA34	¥36,300	HA36	¥52,000	HA39	¥90,600	HA312	¥118,800	HA44	¥54,600
	木 枠	HW34	¥37,300	HW36	¥53,000	HW39	¥91,400	HW312	¥120,800	HW44	¥57,000
	樹脂枠	HJ34	¥64,400	HJ36	¥86,500	HJ39	¥141,100	HJ312	¥169,000	HJ44	¥92,100
デュアルコートホーロー ホワイト・暗線入	アルミ枠	HA34X	¥48,900	HA36X	¥70,500	HA39X	¥105,600	HA312X	¥138,800	HA44X	¥61,600
	木 枠	HW34X	¥53,100	HW36X	¥76,500	HW39X	¥117,400	HW312X	¥157,700	HW44X	¥69,300
	樹脂枠	HJ34X	¥81,300	HJ36X	¥111,500	HJ39X	¥161,100	HJ312X	¥209,700	HJ44X	¥101,600
ワンウェイ掲示板	アルミ枠	KA34	¥27,800	KA36	¥39,200	KA39	¥55,500	KA312	¥70,800	KA44	¥34,000
	木 枠	KW34	¥28,800	KW36	¥40,000	KW39	¥56,000	KW312	¥72,800	KW44	¥35,500
	樹脂枠	KJ34	¥55,000	KJ36	¥72,500	KJ39	¥96,900	KJ312	¥122,000	KJ44	¥67,100

板面タイプ「スチール」^{デュアルコート}「ホーロー」の違いつきまはP.146をご参照ください。

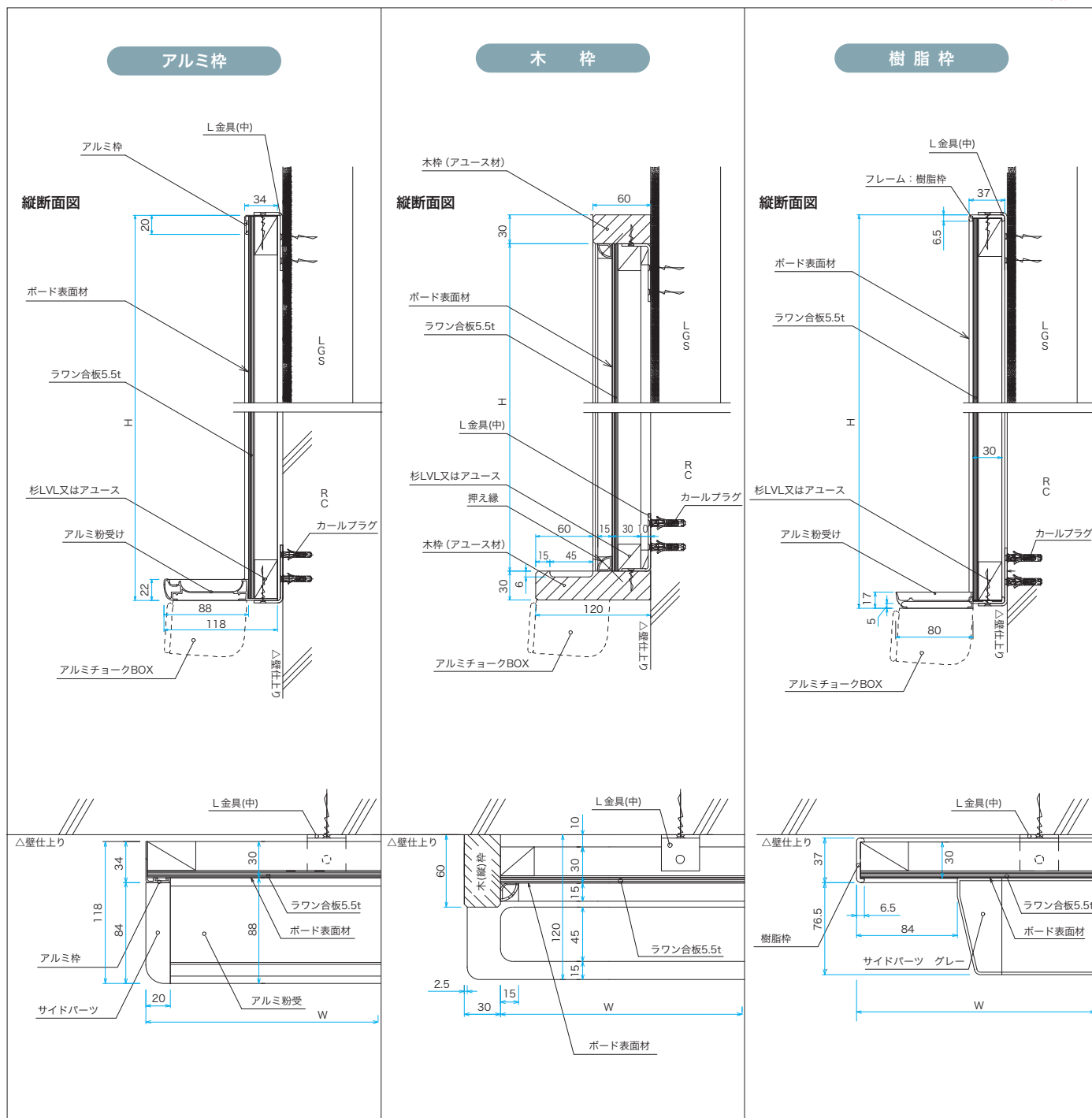

※チョークボックスはオプションです。

1800×1200		2700×1200		3600×1200		4500×1200		5400×1200	
品番	価格	品番	価格	品番	価格	品番	価格	品番	価格
SA46	¥48,200	SA49	¥70,800	SA412	¥90,500	SA415	¥112,200	SA418	¥136,700
SW46	¥50,500	SW49	¥71,800	SW412	¥94,400	SW415	¥117,200	SW418	¥142,600
SJ46	¥82,600	SJ49	¥113,900	SJ412	¥132,000	SJ415	¥174,600	SJ418	¥211,300
GA46	¥65,400	GA49	¥96,600	GA412	¥124,500	GA415	¥155,100	GA418	¥191,100
GW46	¥67,700	GW49	¥97,600	GW412	¥128,700	GW415	¥160,100	GW418	¥198,000
GJ46	¥97,800	GJ49	¥148,900	GJ412	¥174,400	GJ415	¥232,100	GJ418	¥284,100
GA46X	¥78,800	GA49X	¥116,800	GA412X	¥151,500	GA415X	¥189,000	GA418X	¥231,600
GW46X	¥93,400	GW49X	¥138,800	GW412X	¥175,800	GW415X	¥212,900	GW418X	¥254,300
GJ46X	¥123,900	GJ49X	¥175,800	GJ412X	¥207,400	GJ415X	¥277,300	GJ418X	¥337,800
HA46	¥78,600	HA49	¥116,400	HA412	¥151,200	HA415	¥189,800	HA418	¥230,700
HW46	¥80,900	HW49	¥117,400	HW412	¥155,100	HW415	¥194,700	HW418	¥237,600
HJ46	¥125,900	HJ49	¥177,500	HJ412	¥209,800	HJ415	¥281,500	HJ418	¥340,400
HA46X	¥93,100	HA49X	¥135,200	HA412X	¥176,600	HA415X	¥221,800	HA418X	¥270,700
HW46X	¥103,300	HW49X	¥150,700	HW412X	¥191,900	HW415X	¥233,600	HW418X	¥280,400
HJ46X	¥145,500	HJ49X	¥177,600	HJ412X	¥241,200	HJ415X	¥324,100	HJ418X	¥393,400
KA46	¥47,800	KA49	¥69,500	KA412	¥88,700	KA415	¥110,000	KA418	¥134,000
KW46	¥50,000	KW49	¥70,500	KW412	¥92,500	KW415	¥115,000	KW418	¥140,000
KJ46	¥87,300	KJ49	¥119,000	KJ412	¥147,500	KJ415	¥179,800	KJ418	¥216,500

※運賃は別途申し受けます。
 ※木枠塗装は別途料金になります。
 ※搬入取付工事承ります。別途見積りいたします。

大型平面黒板 白板オプション



マーカーをきれいに収納
 マーカー本体のよごれを防止できます
CBM-A302 マーカーボックス
 ¥4,000(アルミ製)



チョークもきれいに収納
CB-AW チョークボックス
 ¥3,500(アルミ製・ダブル)

オプションパーツは
 部材・パーツ一覧へ **P.150**

大型曲面黑板 白板 シックススクール対策製品(F★★★★★対応)

消費税別途
受注生産品



GAR412X デュアルコートホーローグリーン暗線入・アルミ枠
 サイズ：3600×1200
 価格 ¥229,200
 黑板上部の蛍光灯、チョークボックス、ピクチャーレールは別途です
 写真は岐阜県多治見市立滝呂小学校導入実績より

ゆるやかなカーブが光による反射を防ぎ、さらに見やすくなりました。



アルミ枠



木 枠



樹脂枠

板面タイプ	枠	3600×900		3600×1200		4500×1200		5400×1200	
		品番	価格	品番	価格	品番	価格	品番	価格
スチール グリーン・無地	アルミ枠	SAR312	¥145,800	SAR412	¥170,600	SAR415	¥217,000	SAR418	¥265,600
	木 枠	SWR312	¥127,400	SWR412	¥151,200	SWR415	¥197,600	SWR418	¥257,000
	樹脂枠	SJR312	¥194,200	SJR412	¥226,000	SJR415	¥309,100	SJR418	¥377,400
デュアルコートホーロー グリーン・無地	アルミ枠	GAR312	¥170,600	GAR412	¥208,400	GAR415	¥256,000	GAR418	¥307,600
	木 枠	GWR312	¥151,200	GWR412	¥187,600	GWR415	¥243,000	GWR418	¥289,400
	樹脂枠	GJR312	¥243,000	GJR412	¥272,200	GJR415	¥360,400	GJR418	¥432,300
デュアルコートホーロー グリーン・暗線入	アルミ枠	GAR312X	¥187,600	GAR412X	¥229,200	GAR415X	¥281,000	GAR418X	¥338,000
	木 枠	GWR312X	¥206,300	GWR412X	¥252,000	GWR415X	¥309,000	GWR418X	¥371,800
	樹脂枠	GJR312X	¥265,500	GJR412X	¥297,300	GJR415X	¥392,900	GJR418X	¥471,600
デュアルコートホーロー ホワイト・無地	アルミ枠	HAR312	¥196,000	HAR412	¥243,000	HAR415	¥307,800	HAR418	¥369,000
	木 枠	HWR312	¥178,200	HWR412	¥224,600	HWR415	¥284,000	HWR418	¥343,400
	樹脂枠	HJR312	¥284,600	HJR412	¥316,200	HJR415	¥431,800	HJR418	¥516,500
デュアルコートホーロー ホワイト・暗線入	アルミ枠	HAR312X	¥215,600	HAR412X	¥267,000	HAR415X	¥338,000	HAR418X	¥405,000
	木 枠	HWR312X	¥196,000	HWR412X	¥247,000	HWR415X	¥312,000	HWR418X	¥377,600
	樹脂枠	HJR312X	¥304,400	HJR412X	¥345,500	HJR415X	¥471,400	HJR418X	¥563,500

※運賃は別途申し受けます。※木枠塗装は別途料金になります。※搬入取付工事承ります。別途見積りいたします。

古くなった黑板の貼替・修理もいたします。詳しくはP.148へ

アルミ枠

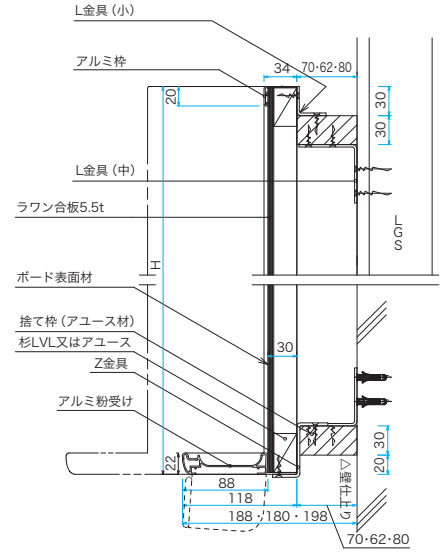
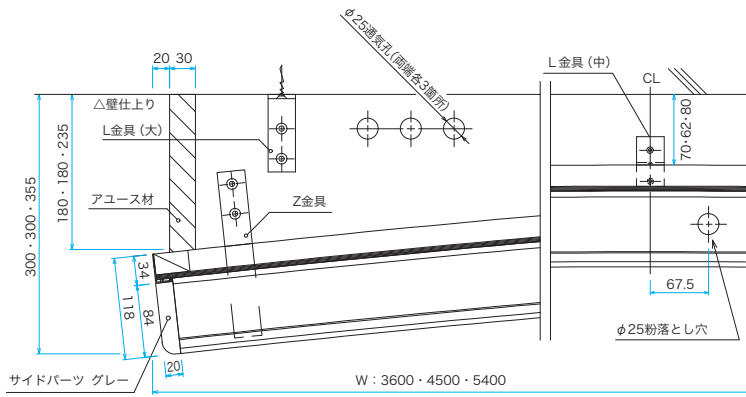

木枠

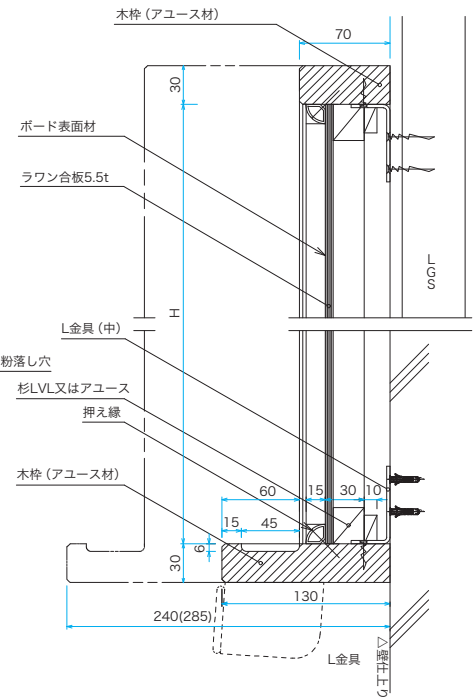
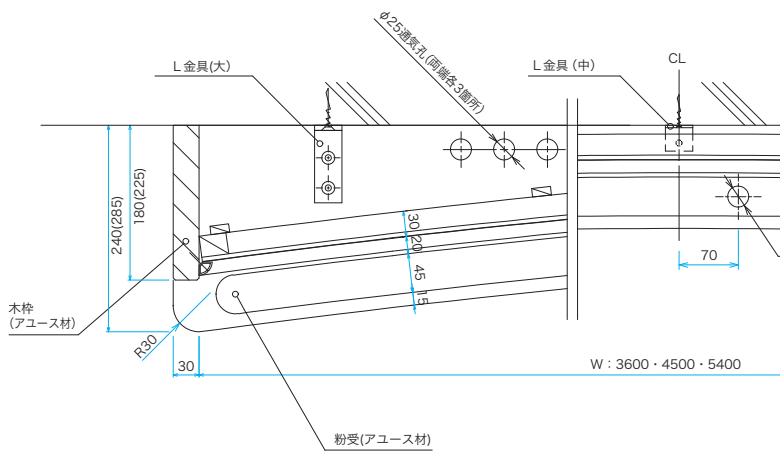

樹脂枠

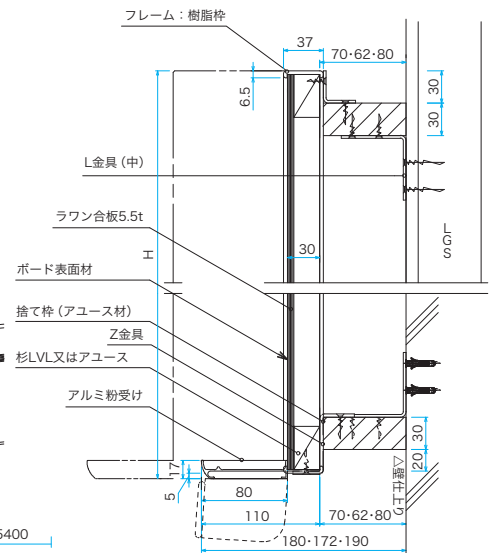
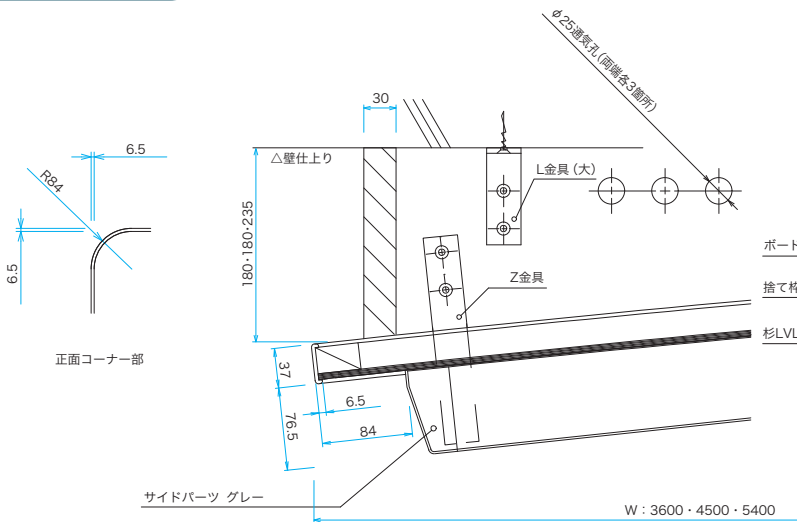

※チョークボックスはオプションです。

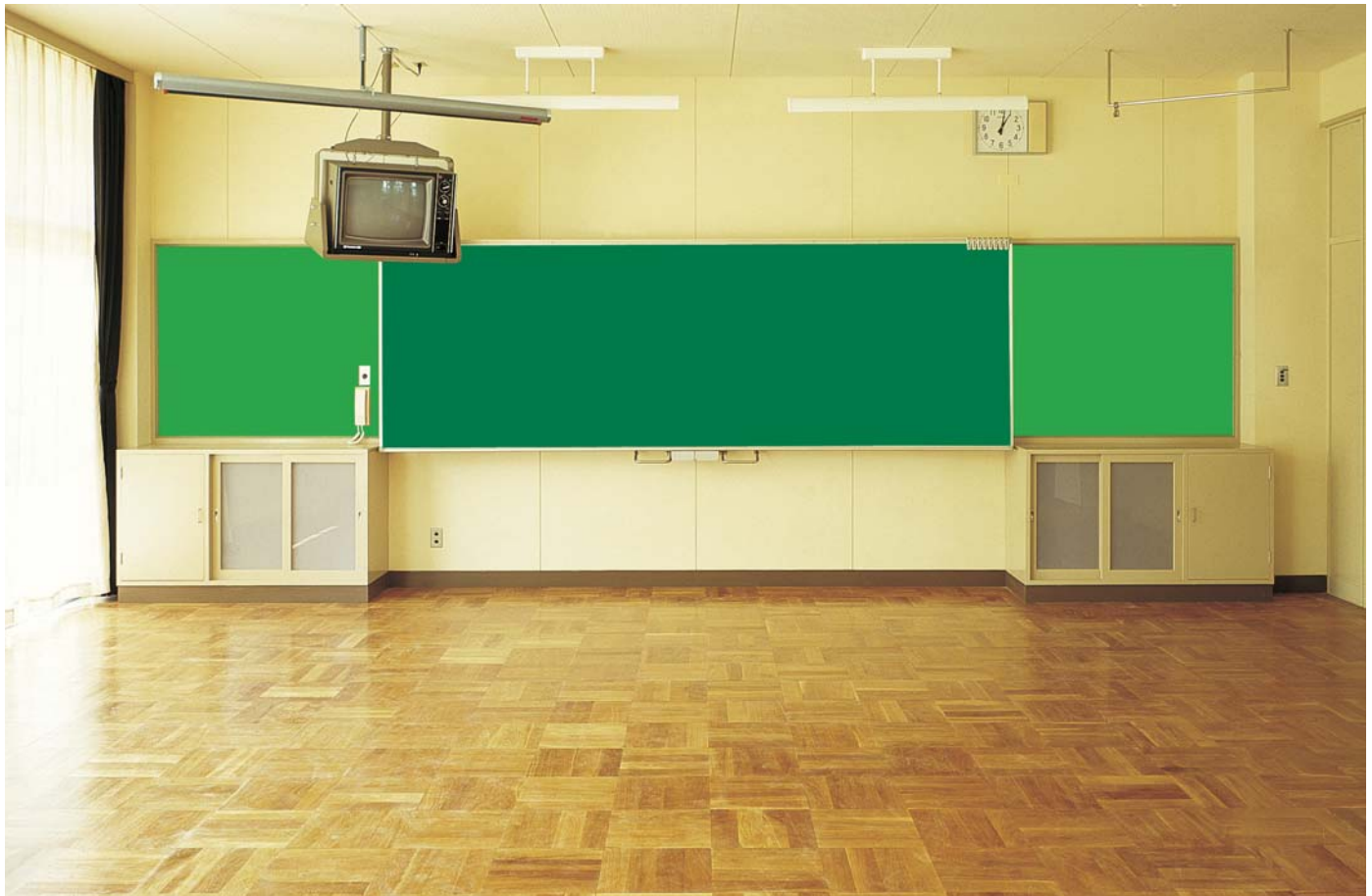

軽いタッチで上下にスライドします。

1枚の黒板が上下にスライド—最大570mm
『ユニバーサルデザイン』の黒板です。

- 1枚の黒板が上下にスライド—最大570mm
身長に合わせた高さに設定できる
『ユニバーサルデザイン』。
無理のない姿勢での記入が可能となりました。
- 記入後は上にスライドさせることにより、
後ろの席でも見やすくなります。
- 平面タイプ、曲面タイプ、半曲面タイプと
3つのタイプからお選びください。



アルミ枠



樹脂枠

正面図

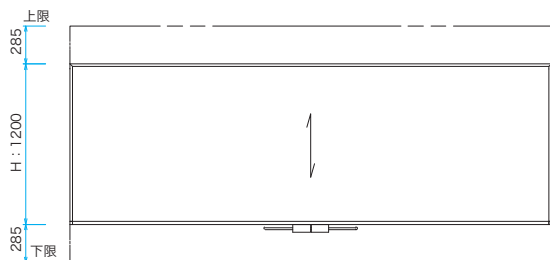

縦断面図

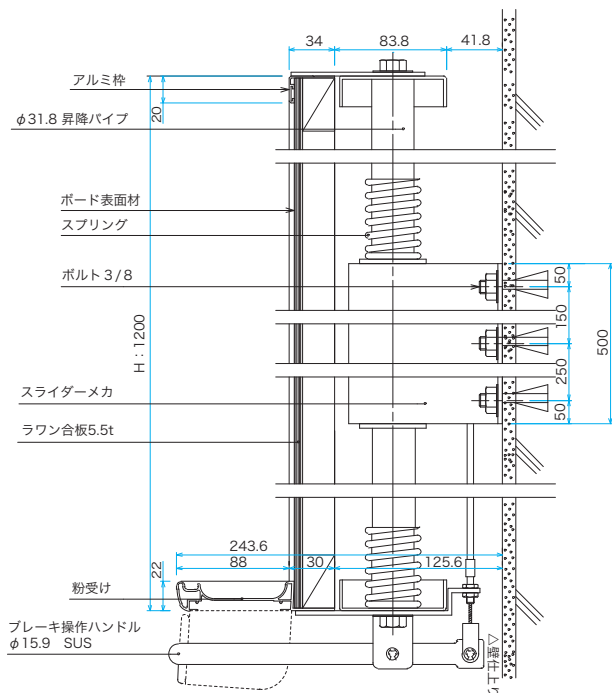

横断面図

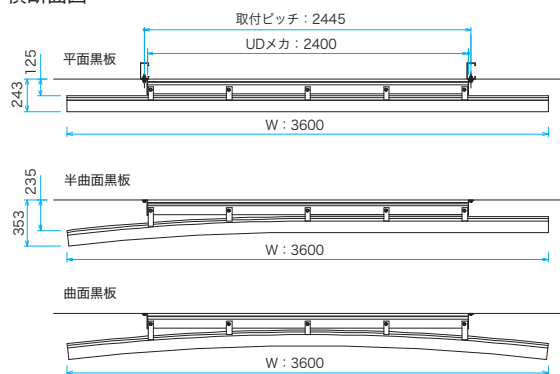

横断面図

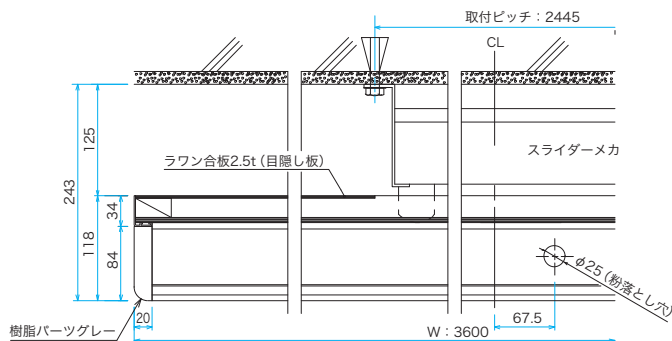

※チョークボックスはオプションです。

板面タイプ **スチール** ^{デュアルコート} **ホーロー** の違いにつきましてはP.146をご参照ください。

スチール ^{デュアルコート} **ホーロー** 黒板 3600×1200 価格表

板面タイプ	仕様	品番	価格
スチール グリーン・無地	平面	アルミ枠 SAV412	¥288,000
		樹脂枠 SJV412	¥401,900
	曲面・半曲面	アルミ枠 SAVR412	¥320,200
		樹脂枠 SJVR412	¥445,800
デュアルコートホーロー グリーン・無地	平面	アルミ枠 GAV412	¥320,000
		樹脂枠 GJV412	¥444,000
	曲面・半曲面	アルミ枠 GAVR412	¥352,800
		樹脂枠 GJVR412	¥488,700
デュアルコートホーロー グリーン・暗線入	平面	アルミ枠 GAV412X	¥352,000
		樹脂枠 GJV412X	¥485,200
	曲面・半曲面	アルミ枠 GAVR412X	¥388,000
		樹脂枠 GJVR412X	¥534,100

^{デュアルコート} **ホーロー** 白板 3600×1200 価格表

板面タイプ	仕様	品番	価格
デュアルコートホーロー ホワイト・無地	平面	アルミ枠 HAV412	¥351,600
		樹脂枠 HJV412	¥487,000
	曲面・半曲面	アルミ枠 HAVR412	¥387,400
		樹脂枠 HJVR412	¥535,900
デュアルコートホーロー ホワイト・暗線入	平面	アルミ枠 HAV412X	¥386,000
		樹脂枠 HJV412X	¥533,400
	曲面・半曲面	アルミ枠 HAVR412X	¥426,000
		樹脂枠 HJVR412X	¥587,900

※運賃は別途申し受けます。
※搬入取付工事承ります。別途お見積りいたします。

大型上下黒板 白板 シックススクール対策製品 (F★★★★対応)

消費税別途
受注生産品

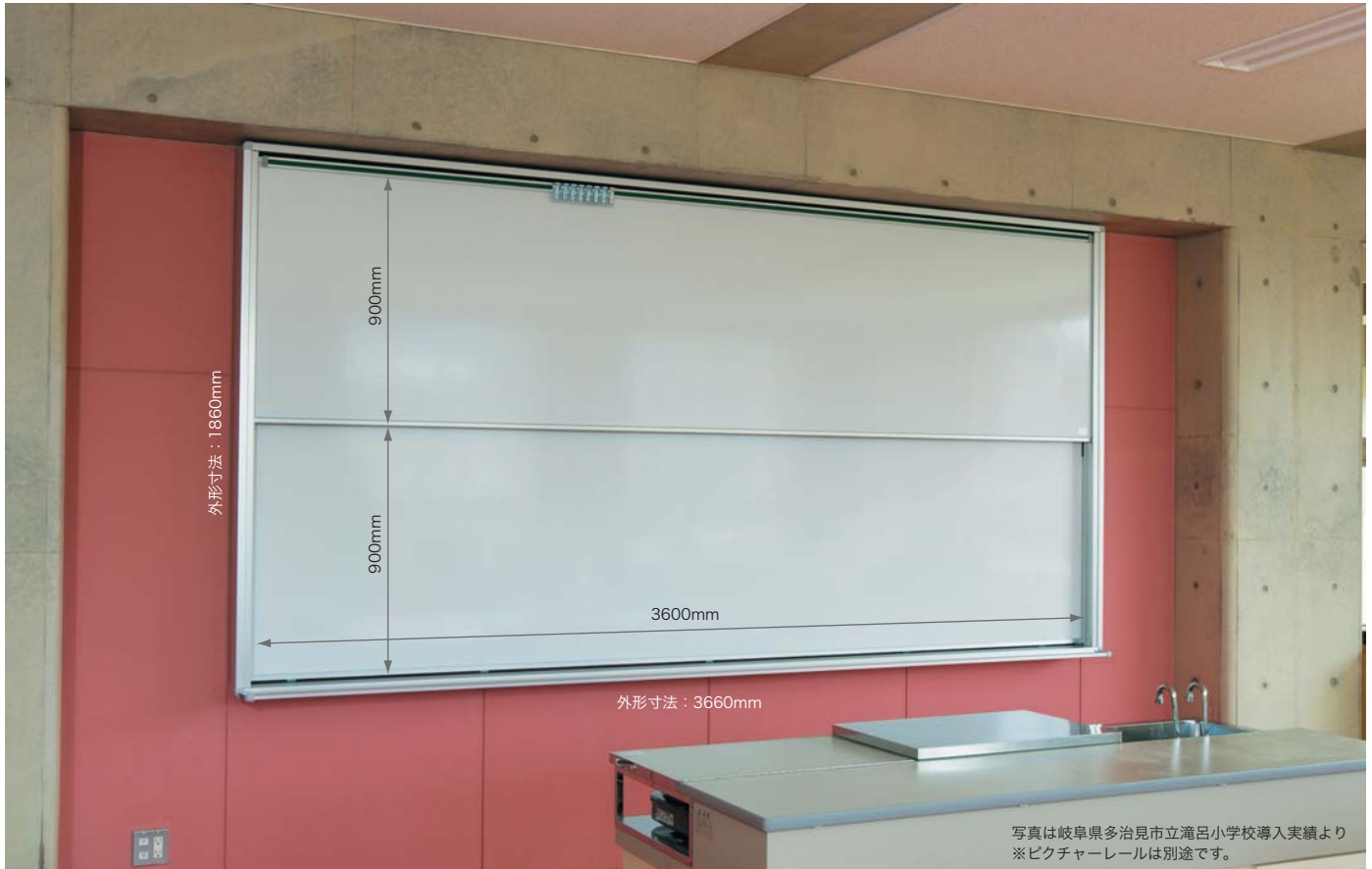

2枚の板面を上下にスライドさせ天井高を有効に活用。後ろの席からも見やすくなりました。

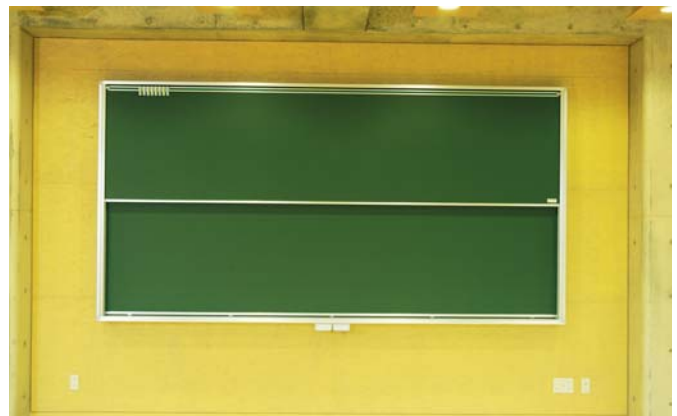

HAU612 デュアルコートホーローホワイト無地 アルミ枠
サイズ：3600×1800
価格 ¥534,600
ピクチャーレールは別途です。

GAU612 デュアルコートホーローグリーン無地 アルミ枠
サイズ：3600×1800
価格 ¥464,000
ピクチャーレール・チョークボックスは別途です。

Education

大型上下黒板 白板

アルミ枠

横断面図

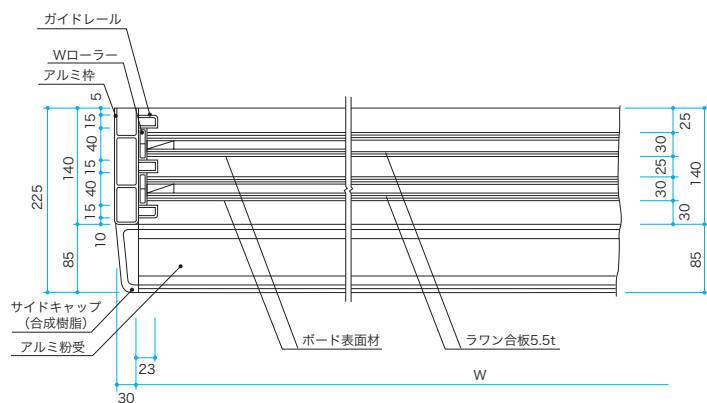

縦断面図

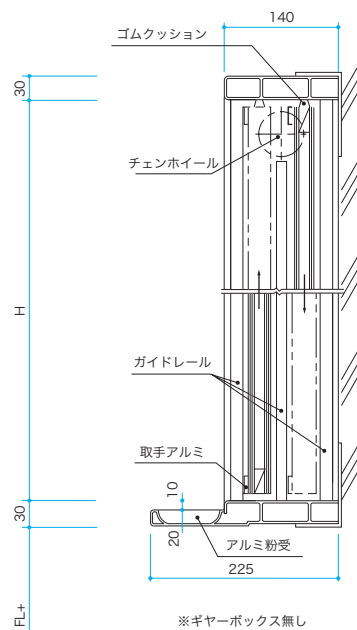

木枠

横断面図

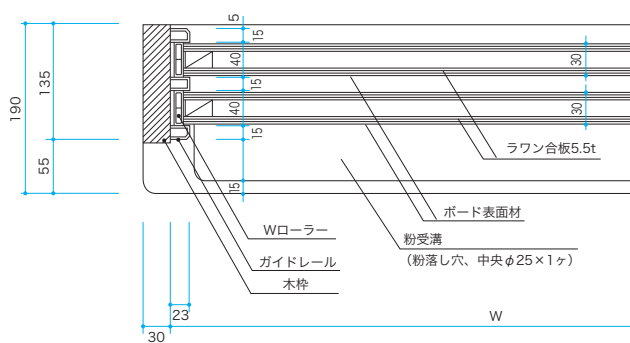

縦断面図

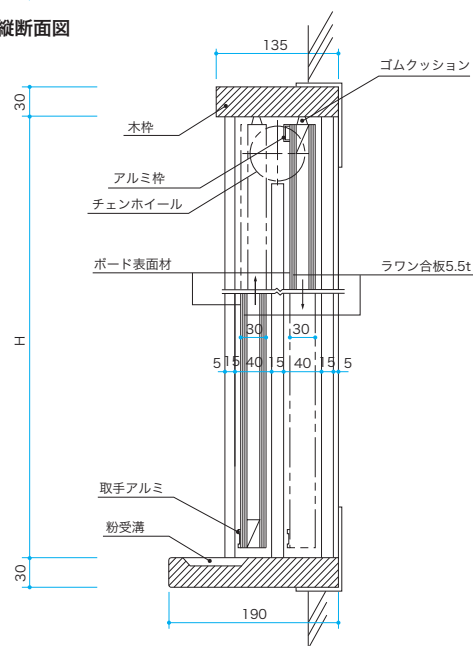

※チョークボックスはオプションです。

板面タイプ **スチール** ^{デュアルコート} **ホーロー** の違いにつきましてはP.146をご参照ください。

板面タイプ	サイズ 枠	1800×1800		2700×1800		3600×1800		
		品番	価格	品番	価格	品番	価格	
黒板	スチール グリーン・無地	アルミ枠	SAU66	¥267,600	SAU69	¥357,000	SAU612	¥442,000
		木枠	SWU66	¥195,600	SWU69	¥270,000	SWU612	¥347,600
	デュアルコートホーロー グリーン・無地	アルミ枠	GAU66	¥277,200	GAU69	¥376,600	GAU612	¥464,000
		木枠	GWU66	¥211,000	GWU69	¥292,600	GWU612	¥392,000
白板	デュアルコートホーロー グリーン・暗線入	アルミ枠	GAU66X	¥304,000	GAU69X	¥414,000	GAU612X	¥510,000
		木枠	GWU66X	¥232,000	GWU69X	¥321,600	GWU612X	¥431,000
	デュアルコートホーロー ホワイト・無地	アルミ枠	HAU66	¥305,600	HAU69	¥414,600	HAU612	¥534,600
		木枠	HWU66	¥232,000	HWU69	¥323,000	HWU612	¥412,600
デュアルコートホーロー ホワイト・暗線入	アルミ枠	HAU66X	¥320,800	HAU69X	¥456,000	HAU612X	¥588,000	
	木枠	HWU66X	¥243,600	HWU69X	¥355,000	HWU612X	¥453,600	

※運賃は別途申し受けます。※木枠塗装は別途料金になります。※搬入取付工事承ります。別途見積りいたします。

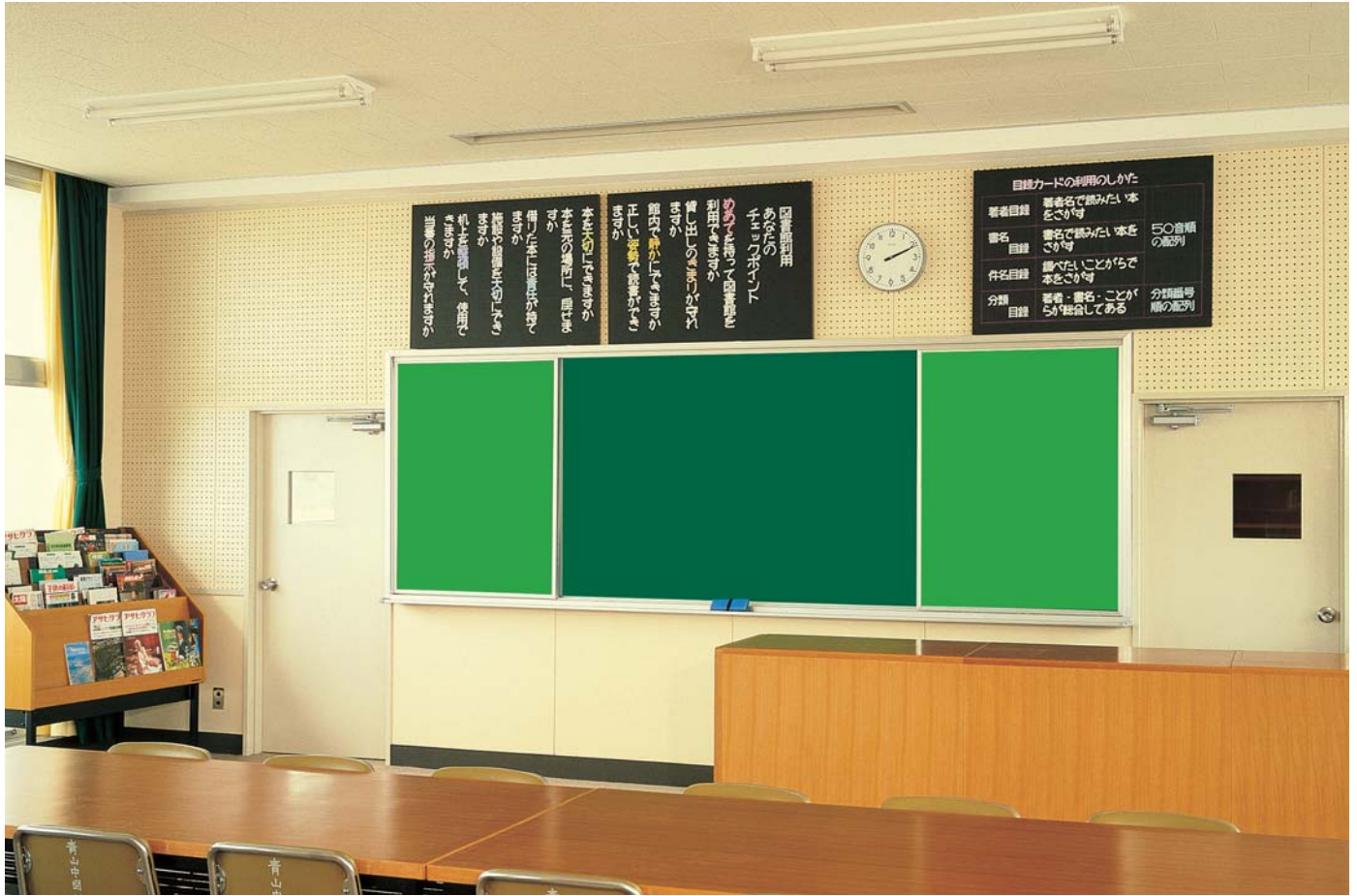

ワイド設計で利用目的アップ—用途に応じて製作いたします。

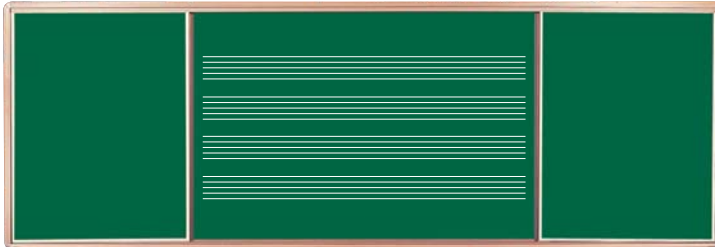

- 前面黒板を左右に開くと、映写スクリーン、五線黒板などが現れるように製作いたします。
- 限られた壁面を有効に利用できます。
- 視聴覚室、音楽室、特別教室、会議室におすすめです。

SAZ412 スチールグリーン無地 アルミ枠
サイズ：3600×1200
価格 ¥367,000
五線罫引・罫引代 ¥22,000
計 ¥389,000

音楽室におすすめ
脚付五面黒板

詳しくはP.37へ



ご存知でしたか…?

スチール黒板・ホーロー黒板の違い

スチール

鉄板に焼付塗装を施しております。
デュアルコートホーローに比べ軽量が特徴です。

デュアルコート ホーロー

鉄板にホーロー加工を施してあります。
(下引き、仕上げと2回ホーロー掛け)
それぞれ800°Cの高温で焼成しております。
表面硬度が高く繰り返し書き消しができるのが特長です。
(表面硬度：モース硬度5.5~6.5)



古くなった 黒板・白板

授業後、春・夏・冬休み

リフレッシュ!

シックスクール対策製品 (F ★★★★★対応)

安心!安全!2種類の黒板貼替工法!

ピタマグロール貼替工法

既存黒板の全面にマグネットシートを貼り、P.149表面材をマグネットシートの磁力にて固定する貼替工法です。(次の貼替時には表面鉄板のみの交換となりとても経済的です) 製品をコイル状にて搬入しますので、長尺黒板の貼替時搬入経路が確保できます。

大きな黒板の貼替修理をあきらめてはいませんか？



L2 貼替工法



P.149表面材とベニヤを貼り合わせた製品を既存黒板の全面に貼付する貼替工法です。

既存黒板が木枠付の場合、押え縁 (P.149図面A参照) を付け替えし貼替板面を固定します。

既存黒板がアルミ枠付の場合、アルミ押え縁を新たに四方取付けし、貼替板面を固定します。

「黑板貼替工事」は「黑板新設」に比べ1/2のコストが魅力!

消費税別途



「ホワイトボード」 貼替用ホワイトボード価格表

板面サイズ	表面	品番	価格
1800×900	無地	HL2-36	¥28,000
	暗線入	HL2X-36	¥42,000
2700×900	無地	HL2-39	¥57,600
	暗線入	HL2X-39	¥80,800
3600×900	無地	HL2-312	¥76,600
	暗線入	HL2X-312	¥107,600
1800×1200	無地	HL2-46	¥51,000
	暗線入	HL2X-46	¥67,200
2700×1200	無地	HL2-49	¥76,600
	暗線入	HL2X-49	¥100,600
3600×1200	無地	HL2-412	¥100,600
	暗線入	HL2X-412	¥134,000
4500×1200	無地	HL2-415	¥126,000
	暗線入	HL2X-415	¥168,000
5400×1200	無地	HL2-418	¥149,000
	暗線入	HL2X-418	¥199,000



「スチール」 貼替用黑板価格表

板面サイズ	表面	品番	価格
1800×900	無地	SL2-36	¥18,600
	暗線入	SL2X-36	¥22,600
2700×900	無地	SL2-39	¥29,000
	暗線入	SL2X-39	¥35,000
3600×900	無地	SL2-312	¥38,800
	暗線入	SL2X-312	¥46,200
1800×1200	無地	SL2-46	¥26,200
	暗線入	SL2X-46	¥31,600
2700×1200	無地	SL2-49	¥38,800
	暗線入	SL2X-49	¥46,200
3600×1200	無地	SL2-412	¥52,200
	暗線入	SL2X-412	¥61,200
4500×1200	無地	SL2-415	¥65,600
	暗線入	SL2X-415	¥76,600
5400×1200	無地	SL2-418	¥78,000
	暗線入	SL2X-418	¥91,800



「ピン専用」 (ベルエースシート)

板面サイズ	品番	価格	色
1800×900	KL2-36	¥13,900	表面材： カラーサン プルはカタ ログP.56に 掲載(全7色)
2700×900	KL2-39	¥20,500	
3600×900	KL2-312	¥27,700	
1800×1200	KL2-46	¥18,500	
2700×1200	KL2-49	¥27,700	
3600×1200	KL2-412	¥37,000	
4500×1200	KL2-415	¥46,200	
5400×1200	KL2-418	¥55,400	

こんなときは、「黑板貼替」!

- ・チョークが滑って書きにくい!
- ・黑板をホワイトボードに変えたい!
黑板が白っぽく、ホワイトボードが
黒っぽくなってきた!
- ・現在マグネットが使えない黑板である!

ご注文は…

既存黑板のサイズに合わせ製作いたします。
既存黑板のW寸法、H寸法をお知らせください。
採寸は下図を参考にしてください。
既存黑板が木枠、アルミ枠の場合ともにH=7mm控え、
W=10mm控えで製作させていただきます。

- ❗ 工事費は別途となります。
- ・貼り替え枚数によりご相談に応じます。
 - ・上下黑板の貼り替えは別途見積りいたします。
 - ・送料別途となります。

「ホワイトボード」 貼替用黑板価格表

板面サイズ	表面	品番	価格
1800×900	無地	GL2-36	¥27,200
	暗線入	GL2X-36	¥38,200
2700×900	無地	GL2-39	¥44,000
	暗線入	GL2X-39	¥61,000
3600×900	無地	GL2-312	¥59,200
	暗線入	GL2X-312	¥80,800
1800×1200	無地	GL2-46	¥39,600
	暗線入	GL2X-46	¥53,200
2700×1200	無地	GL2-49	¥59,200
	暗線入	GL2X-49	¥79,600
3600×1200	無地	GL2-412	¥78,600
	暗線入	GL2X-412	¥106,000
4500×1200	無地	GL2-415	¥99,000
	暗線入	GL2X-415	¥133,000
5400×1200	無地	GL2-418	¥118,000
	暗線入	GL2X-418	¥158,000



「ピン+マグネット両用」 (マグエースシート)

板面サイズ	品番	価格	色
1800×900	KBL2-36	¥24,700	表面材： カラーサン プルはカタ ログP.58に 掲載(全2色)
2700×900	KBL2-39	¥36,700	
3600×900	KBL2-312	¥49,300	
1800×1200	KBL2-46	¥30,200	
2700×1200	KBL2-49	¥45,200	
3600×1200	KBL2-412	¥60,400	
4500×1200	KBL2-415	¥75,400	
5400×1200	KBL2-418	¥90,500	

図面A 既存黑板が木枠の場合：W寸・H寸



図面B 既存黑板がアルミ枠の場合：W寸・H寸

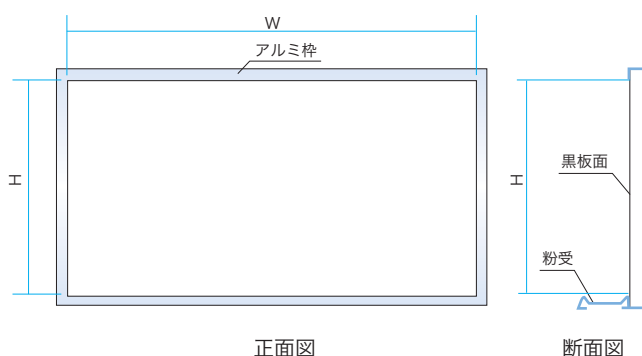

Education

黑板掲示板貼替修理

学校用大型黒板 部材・パーツ一覧

さまざまな場面で活躍する、すぐれもの。この小さなパーツが大きな信頼を支えます。



コーナーパーツ

- アルミ枠のコーナーに必要なに応じて取り付ける事ができます。
- 角が丸いので安全です。

※オプション



取付金具

- 黒板の種類に応じて取り付け金具をご用意しております。
- 詳しくは部材一覧をご覧ください。

※オプション
P.136-P.137 



アルミ枠

- アルミ製で大型平面黒板や曲面黒板の枠に使用されています。

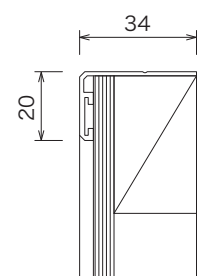



電動クリーナー用架台付粉受

- 「黒板拭き電動クリーナー」と黒板粉受けが一体化できる架台+粉受けです。

※オプション
※黒板拭き電動クリーナーは別途ご用意ください。

P.134 



チョークボックス



マーカーボックス

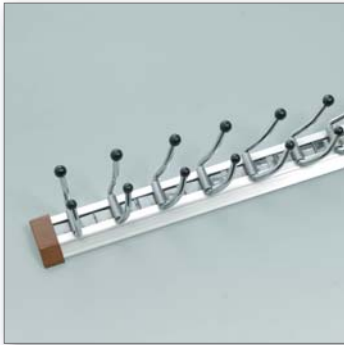

フリーハンガー

- 廊下や教室に取り付けすれば、帽子や小物入れ・かばん等を掛けておく事ができます。

※オプション

P.135 



ピクチャーレール

- 黒板の上部に取り付けて教材や掲示物をワンタッチでホールドする事ができます。

※オプション

P.135 

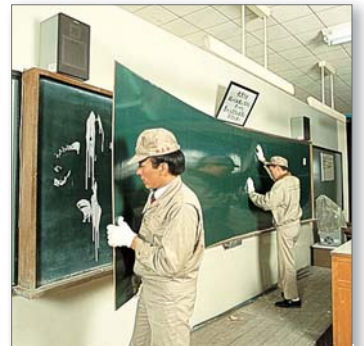

貼替修理

こんな時は「黒板貼替」

- チョークが滑って書きにくい!
- 黒板をホワイトボードに変えたい!
- 黒板が白っぽく、ホワイトボードが黒っぽくなってきた!
- 現在マグネットが使えない黒板である!

P.148 - P.149 

チョークボックス

- 黒板にはチョークをホワイトボードにはマーカーを保管するためのボックスです。
- 粉受けとは別々のため汚れません。

※オプション

P.135 



粉受サイドパーツ (L・R)

- 大型平面(曲面)黒板、ホワイトボードの粉受用樹脂製サイドパーツです。
- 右用、左用とそれぞれございます。

P.137 

会社概要

社名	株式会社 馬 印
創 業	明治29年9月6日
設 立	昭和48年6月18日
資 本	50,000,000円
事 業 内 容	・ホワイトボード並びに学校用黒板・案内板 掲示板・サイン・パネル類の製造および販売 ・白墨並びに黒板拭きの製造および販売 ・文具事務用品並びに店舗用品の製造および販売 ・のぼり・旗・看板・広告物の製造および販売
役 員	代表取締役社長 加藤 泰 稔 取 締 役 金 平 竜 也 取 締 役 岩 崎 好 晴 監 査 役 加 藤 ヒ サ
土 地 ・ 建 物	本社/土地388m ² ・建物1,020m ² 、 小牧工場/土地4,188m ² ・建物3,527m ² 、 小牧社員寮
主要取引銀行	三菱東京UFJ銀行尾頭橋支店/愛知信用金庫西大須支店 商工組合中央金庫名古屋支店/三井住友銀行名古屋栄支店
建設業許可番号	愛知県知事許可（般一22）第25771号
品質保証規格	ISO9001登録証番号JQA-QM5442
愛知ブランド企業	認定番号010



本社全景

UMAJIRUSHI

■本 社

〒454-0011 名古屋市中川区山王三丁目16番27号
TEL.(052)322-2811(代) FAX.(052)322-3344

■東京営業所

〒130-0004 東京都墨田区本所四丁目12番1号
TEL.(03)3626-5425 FAX.(03)3626-5426

■大阪営業所

〒577-0013 東大阪市長田中五丁目2番14号
TEL.(06)6746-0721 FAX.(06)6746-0723

■小牧工場

〒485-0084 小牧市大字入鹿出新田725番地
TEL.(0568)73-6071(代) FAX.(0568)73-6815



小牧工場東棟全景



“馬印”商標の由来は、初代加藤杉太郎が明治3年「午」年生まれであることと杉太郎の兄の名前が志馬太郎であることから両人が馬に縁があるので“馬”をとって「馬印」の商標を作りました。

www.uma-jirushi.co.jp

UMAJIRUSHI

100有余年の歴史を語る。

会社のうごき

初代加藤杉太郎、名古屋市中区池田町にて加藤白墨製造所を創立。
馬印の商標にて学校用チョークの製造および販売を開始。
加藤杉太郎より陽之助が事業を引き継ぎ、国内販売とともに
輸出に努力、満州・支那・東南アジア等に学校用チョーク、
黒板、石板を輸出。
戦災にて本社・工場を焼失。
名古屋市中川区東出町にて再建、学校用チョークの製造を再開。
道路拡張のため町内移転、工場新築。

本社を改築しJIS工場の申請。
JIS工場の認可、国内販売とともに輸出に力を入れる。
北米向け木製黒板の製造を開始。

国内向け木製黒板の製造および販売を開始。
国内販売に重点を置く、スチール黒板の製造および販売を開始。
加藤陽之助より現会長が事業を引き継ぎ、経営の近代化に着手学校
用大型黒板の製造および販売を開始。☆創業75周年事業
ホワイトボードの製造を開始。
名称および組織変更により加藤白墨製造所より株式会社馬印と改称。
資本金800万円に増資。

資本金1,600万円に増資。
小牧市大字入鹿出新田725に黒板を主体とした
新鋭小牧工場を建設。☆創業80周年事業
工場移転のためJISの再認可申請。
JIS工場(白墨)の認可。
JIS工場(黒板)の認可。
資本金を3,200万円に増資。
資本金を3,840万円に増資、本社ビルの建設に着手。

本社ビルの完成。
レーザー罫引システム開発着手。横浜営業所を開設。
小牧工場増築完成。☆創業90周年事業

小牧工場事務棟完成。☆創業95周年事業
線の消えない画期的なレーザー罫引システムの開発導入。

東京営業所を開設(横浜営業所を吸収)。

☆創業100周年事業
大阪営業所を開設。

資本金を5,000万円に増資。
ISO9001('94年版)認証取得。
前社長加藤統一が会長に就任。
加藤泰稔が社長に就任。
ISO9001('00年版移行)認証取得。

愛知県より愛知ブランド企業認定授与。
☆創業110周年事業

小牧工場棟改築着手。
小牧工場棟改築完成。

ISO9001('08年版移行)認証取得。

明治29年(1896)

昭和8年(1933)

昭和20年(1945)

昭和22年(1947)

昭和30年(1955)

昭和31年(1956)

昭和34年(1959)

昭和36年(1961)

昭和45年(1970)

昭和46年(1971)

昭和48年(1973)

昭和49年(1974)

昭和51年(1976)

昭和53年(1978)

昭和54年(1979)

昭和57年(1982)

昭和58年(1983)

昭和59年(1984)

昭和61年(1986)

平成3年(1991)

平成6年(1994)

平成7年(1995)

平成8年(1996)

平成9年(1997)

平成12年(2000)

平成14年(2002)

平成16年(2004)

平成18年(2006)

平成19年(2007)

平成20年(2008)

平成21年(2009)

社会のうごき

下関条約にもとづき、北京で日清通商航海条約が締結される。

古川緑波らの「笑いの王国」が浅草・常盤座で旗揚げ。

東海地方に大地震。死者1,961人、全壊1万2,142戸。

日本国憲法施行。

ガダルカナル、ニューギニアへ遺骨収集に出かけた運輸省練習船
「大成丸」が西部ニューギニアで終戦を知らず密林生活をしてい
た元日本兵4人を乗せて帰港。

東京・仙台、大阪・広島・福岡間にマイクロウェーブが開通。

皇太子結婚式。ラジオ・テレビが実況中継。

前後してテレビが爆発的に売れる。

米ロングビーチのミス・ユニバースコンテストで児島明子が

アジア人初のミスに選ばれる。

第35代アメリカ大統領にジョン・F・ケネディ就任。

大阪で日本万国博覧会が開幕。

天皇・皇后が初めて広島市の原爆慰霊碑に参拝。

日本が暫定的円の変動相場制に移行する。

第一次オイルショック、原油価格30%引き上げ通告。

日本女性マナスル登山隊の森三枝子、内田昌子、中世古直子の3
隊員が8,158メートルの山頂に立ち、女性最高度登頂記録を樹立。
具志堅用高がグスマンをKOし、世界ジュニアフライ級の王座に
つく。

天皇の在位50周年記念式典が東京・九段の日本武道館で開催。

トヨタが販売台数1,000万台突破と発表。日本メーカーでは初。

新東京国際空港が機動隊の厳戒下、開港。

木曾御岳山が有史以来はじめて噴火。

日本の全面協力によるインドネシア最大のプロジェクト「アサ
ハン・アルミ精錬計画」の第1期工事が6年ぶりに完成する。
南硫黄島で絶滅寸前のオガサワラオコウモリの生息が確認さ
れる。

日本初の実用静止通信衛星「さくら2号a」を打ち上げ。

ロサンゼルスオリンピック開催。

総点検中の日航ジャンボ機5機から平均80カ所の亀裂が見つかり、

ボーイング社が設計変更を決める。

フィギュアスケートのラリック杯国際大会で伊藤みどりが7つの
3回転ジャンプを決め逆転優勝。

日本人初の女性宇宙飛行士として向井千秋さんがスペース・シャ
トルに搭乗。

阪神淡路大地震が発生。午前5時46分にM7.2の直下型地震を観
測。

1896年(明治29年)岩手県花巻市の裕福な商家に生まれた

宮沢賢治。生誕100年。

広島県の原爆ドームが世界遺産に指定される。

香港がイギリスから中国に返還。

沖縄県名護市で主要国首脳会議(サミット)が開かれる。

日本・韓国共同開催のサッカーW杯で日本はベスト16、韓国は
ベスト4の成績。

島津製作所・田中耕一所員がノーベル化学賞、東京大学・小柴昌
俊名誉教授がノーベル物理学賞を受賞。

アテネオリンピック開催。

冬期トリノオリンピックで女子フィギュアスケート荒川静香が
アジア勢初の金メダル。

郵政民営化スタート。

米スペースシャトル「エンデバー」に搭乗し、国際宇宙ステーショ
ンに滞在している土井隆雄宇宙飛行士等が日本初の自前の施設
である「きぼう」を設置することに成功。

衆院選で民主庄勝、歴史的政権交代。

www.uma-jirushi.co.jp